

A ゾ ー ン

会場 1日目：小松小学校 2日目：堅田小学校
 使用球 ミカサボール

A 1 グループ

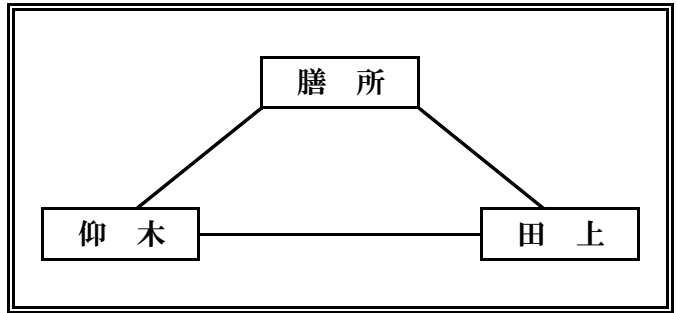
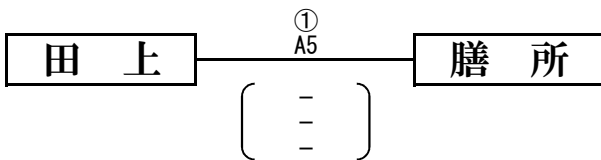
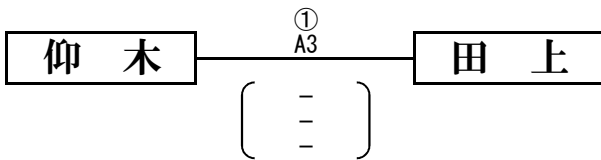
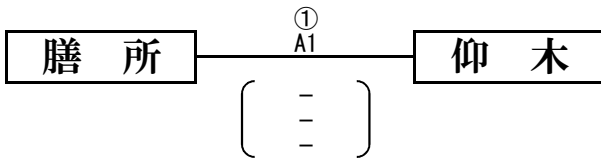

	勝	敗	得 セット	失 セット	総得点	総失点	順位
膳 所							
仰 木							
田 上							

A 2 グループ

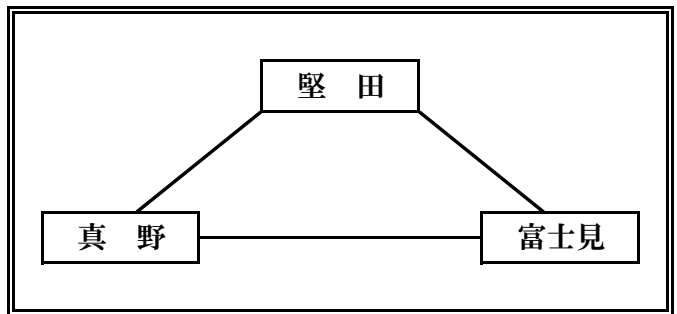
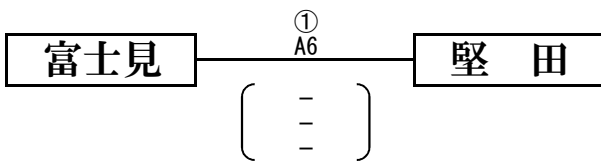
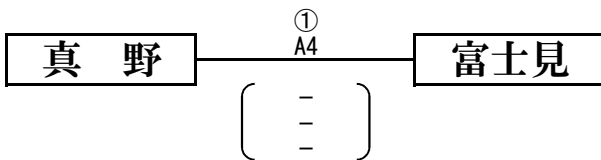
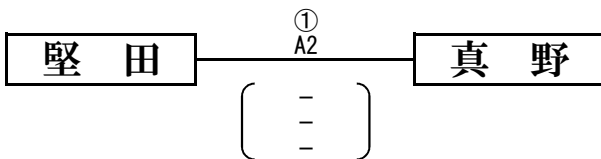

	勝	敗	得 セット	失 セット	総得点	総失点	順位
堅 田							
真 野							
富 士 見							

B ゾ ー ン

会場 1日目：小松小学校 2日目：堅田小学校
 使用球 ミカサボール

B 1 グループ

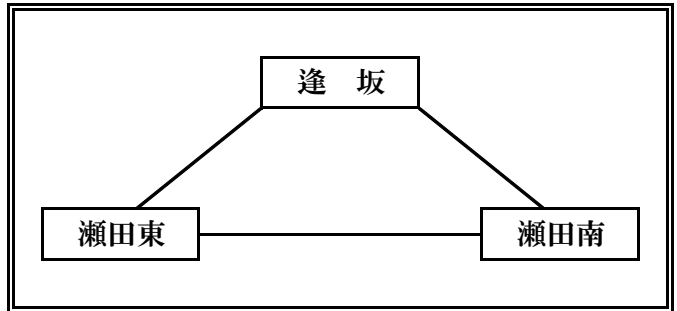
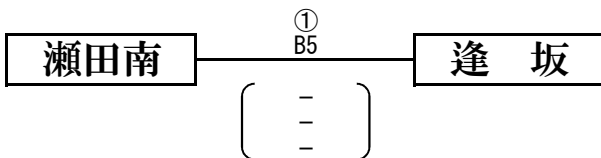
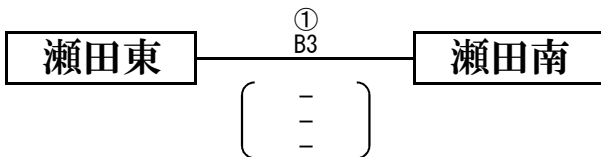
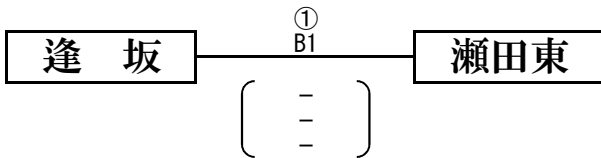

	勝	敗	得 セット	失 セット	総得点	総失点	順位
逢 坂							
瀬田東							
瀬田南							

B 2 グループ

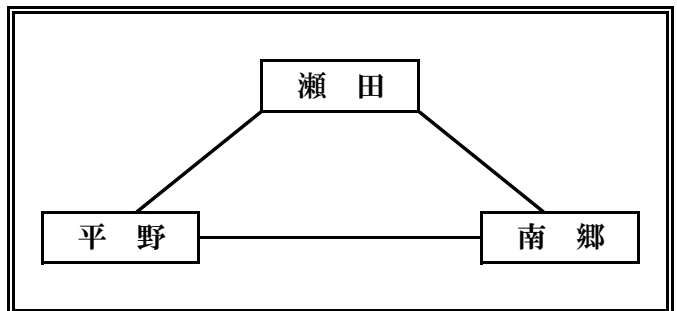
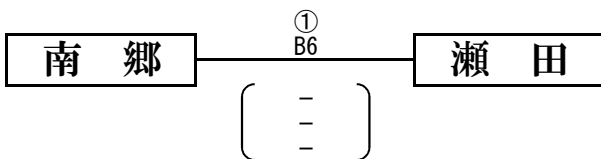
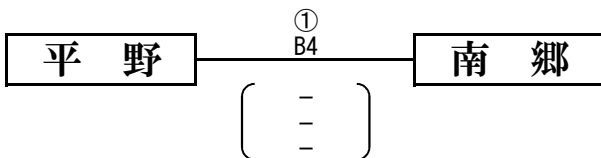
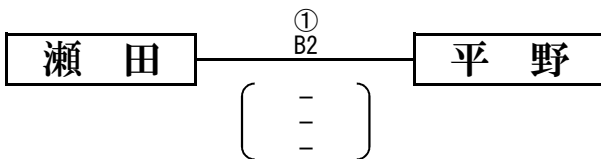

	勝	敗	得 セット	失 セット	総得点	総失点	順位
瀬 田							
平 野							
南 郷							

C ゾ ー ン

会場 1日目：下阪本小学校 2日目：木戸小学校
使用球 モルテンボール

C1グループ

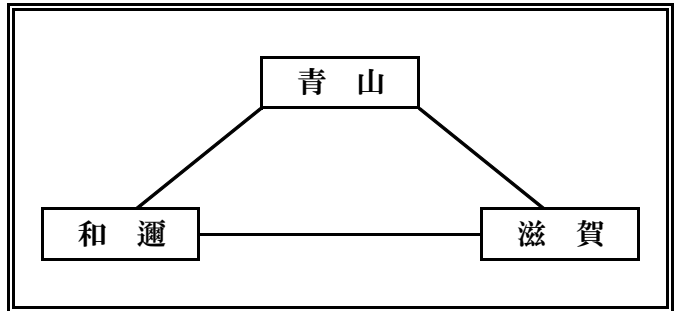
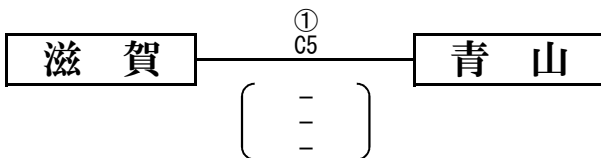
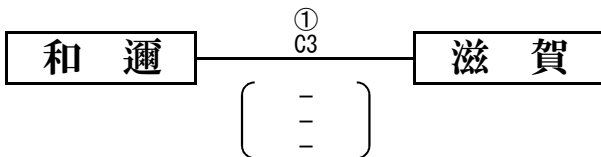
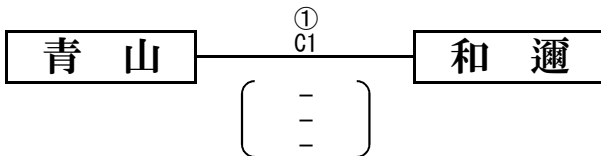

	勝	敗	得 セット	失 セット	総得点	総失点	順位
青 山							
和 邇							
滋 賀							

C2グループ

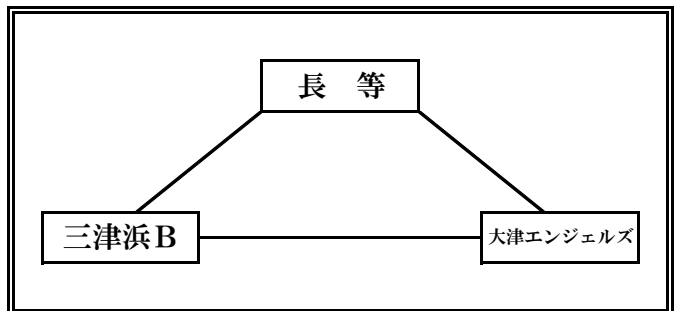
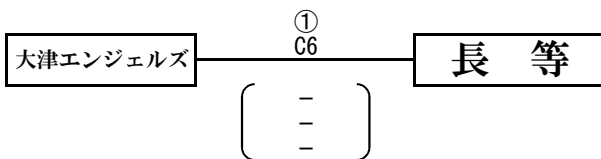
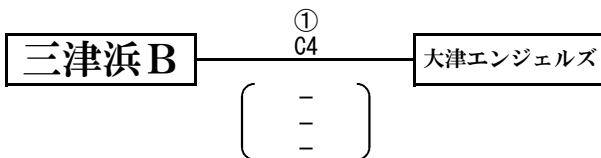
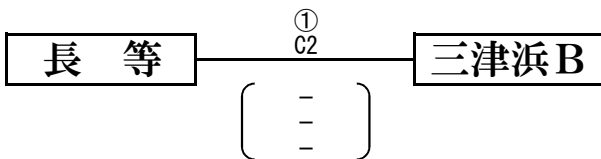

	勝	敗	得 セット	失 セット	総得点	総失点	順位
長 等							
三津浜B							
大津エンジェルス							

D ゾ ー ン

会場 1日目：下阪本小学校 2日目：木戸小学校
使用球 モルテンボール

D1グループ

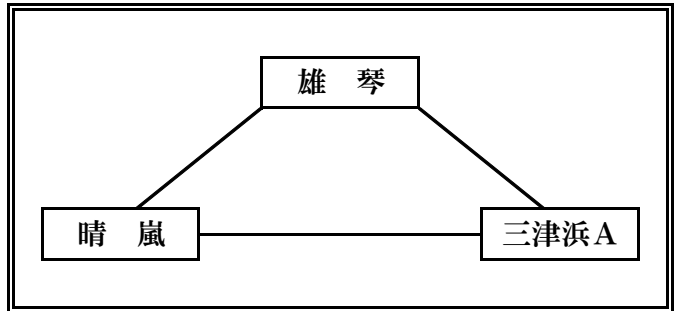
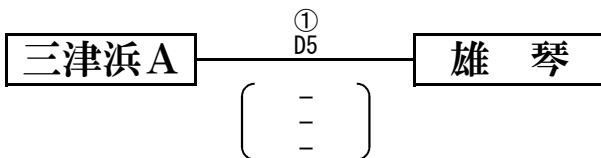
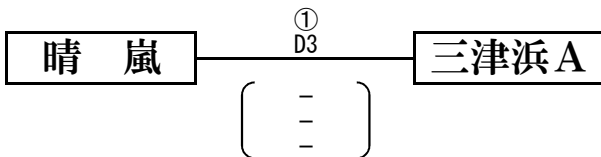
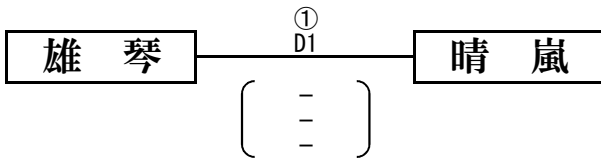

	勝	敗	得 セット	失 セット	総得点	総失点	順位
雄 琴							
晴 嵐							
三津浜A							

D2グループ

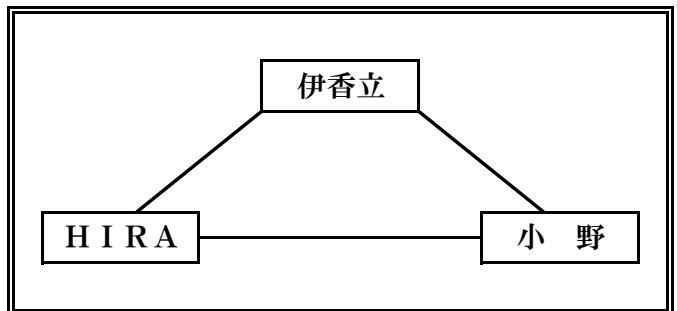
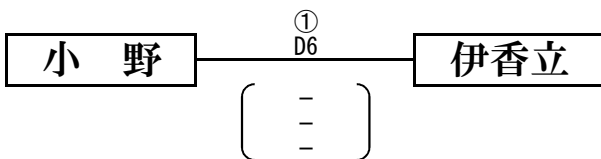
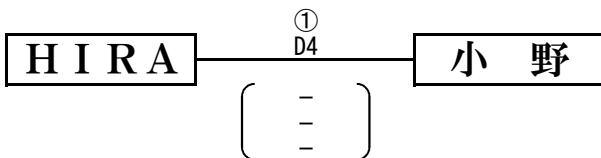
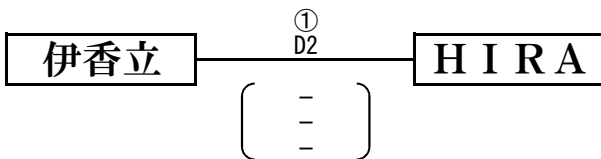

	勝	敗	得 セット	失 セット	総得点	総失点	順位
伊香立							
H I R A							
小 野							

A ゾーン決勝戦

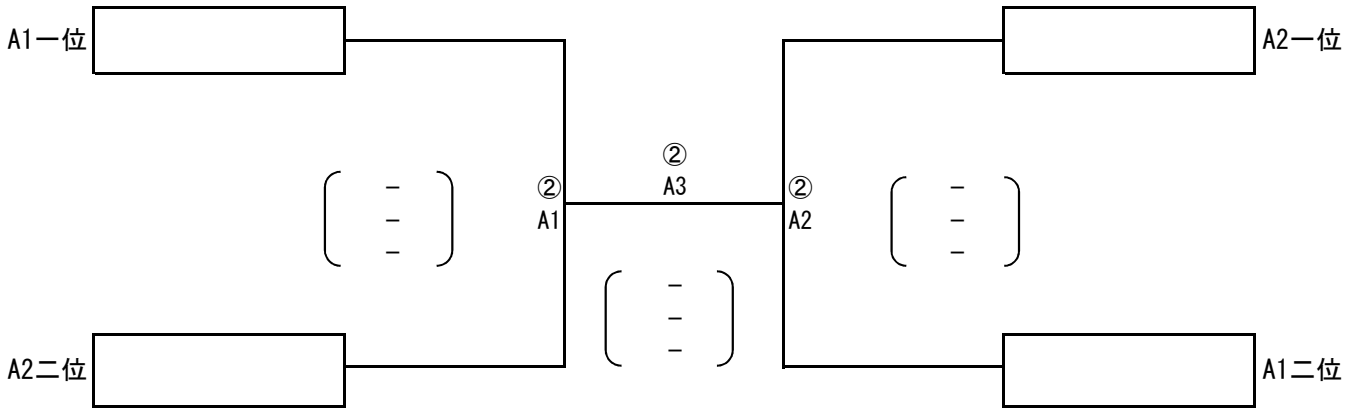

1 日目小松小審判割り当て表

試合番号	Aコート	Bコート
1	田 上	瀬田南
2	富士見	南 郷
3	膳 所	逢 坂
4	堅 田	瀬 田
5	仰 木	瀬田東
6	真 野	平 野

2 日目堅田小審判割り当て表

試合番号	Aコート	Bコート
1	A2一位・A1二位	B2一位・B1二位
2	②A 1敗者	②B 1敗者
3	②A 2敗者	②B 2敗者
4	②A 1敗者・②B 1敗者	

Bゾーン決勝戦

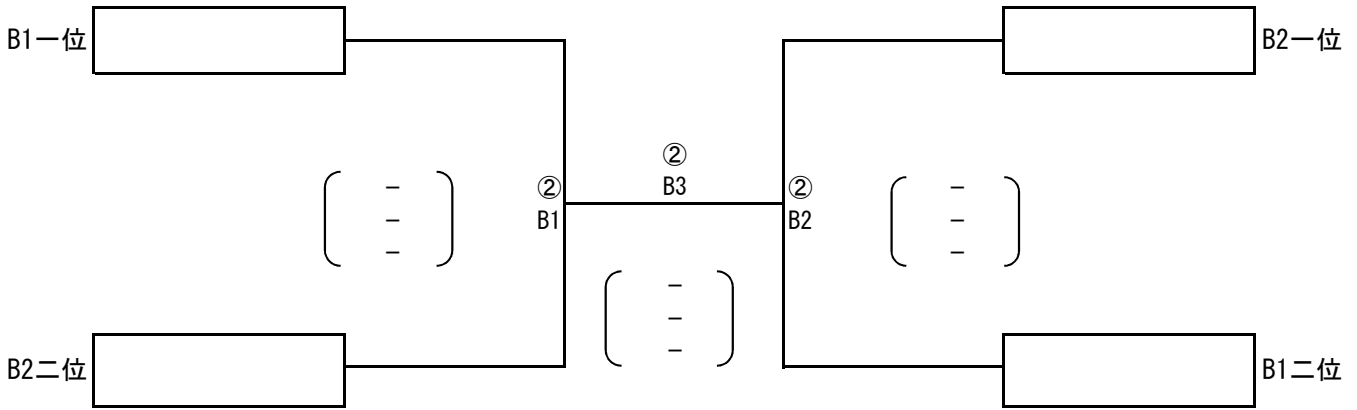

1日目小松小審判割り当て表

試合番号	Aコート	Bコート
1	田 上	瀬田南
2	富士見	南 郷
3	膳 所	逢 坂
4	堅 田	瀬 田
5	仰 木	瀬田東
6	真 野	平 野

2日目堅田小審判割り当て表

試合番号	Aコート	Bコート
1	A2一位・A1二位	B2一位・B1二位
2	②A 1敗者	②B 1敗者
3	②A 2敗者	②B 2敗者
4	②A 1敗者・②B 1敗者	

Cゾーン決勝戦

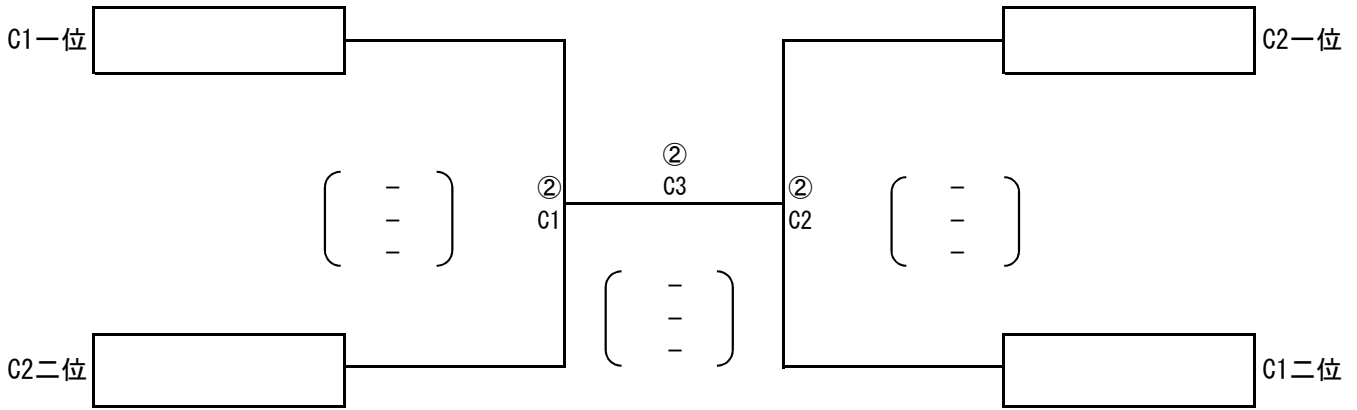

1日目下阪本小審判割り当て表

試合番号	Cコート	Dコート
1	滋賀	三津浜A
2	大津エンジェルス	小野
3	青山	雄琴
4	長等	伊香立
5	和邇	晴嵐
6	三津浜B	H I R A

2日目木戸小審判割り当て表

試合番号	Cコート	Dコート
1	C2一位・C1二位	D2一位・D1二位
2	②C 1敗者	②D 1敗者
3	②C 2敗者	②D 2敗者
4	一位二位決定戦③④	代表決定戦③④
5	②C 4敗者	②D 4敗者
6	②C 5敗者	②D 5敗者

Dゾーン決勝戦

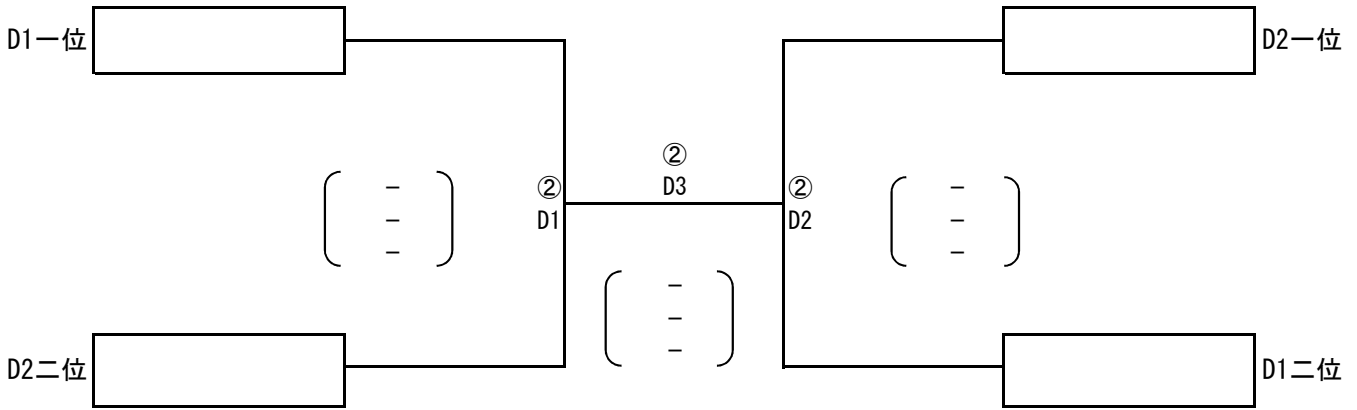

1日目下阪本小審判割り当て表

試合番号	Cコート	Dコート
1	滋賀	三津浜A
2	大津エンジェルス	小野
3	青山	雄琴
4	長等	伊香立
5	和邇	晴嵐
6	三津浜B	H I R A

2日目木戸小審判割り当て表

試合番号	Cコート	Dコート
1	C2一位・C1二位	D2一位・D1二位
2	②C 1敗者	②D 1敗者
3	②C 2敗者	②D 2敗者
4	一位二位決定戦③④	代表決定戦③④
5	②C 4敗者	②D 4敗者
6	②C 5敗者	②D 5敗者

1位2位 決定戦

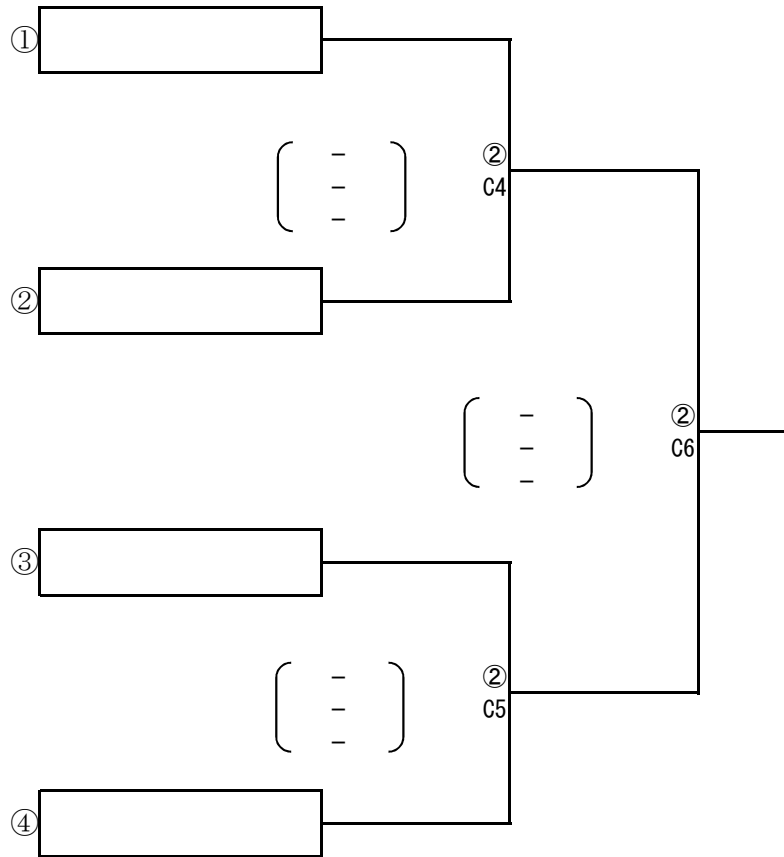

1位2位決定戦 代表決定戦 審判割り当て表

試合番号	Cコート	Dコート
4	一位二位決定戦③④	代表決定戦③④
5	②C 4 敗者	②D 4 敗者
6	②C 5 敗者	②D 5 敗者

代 表 決 定 戦

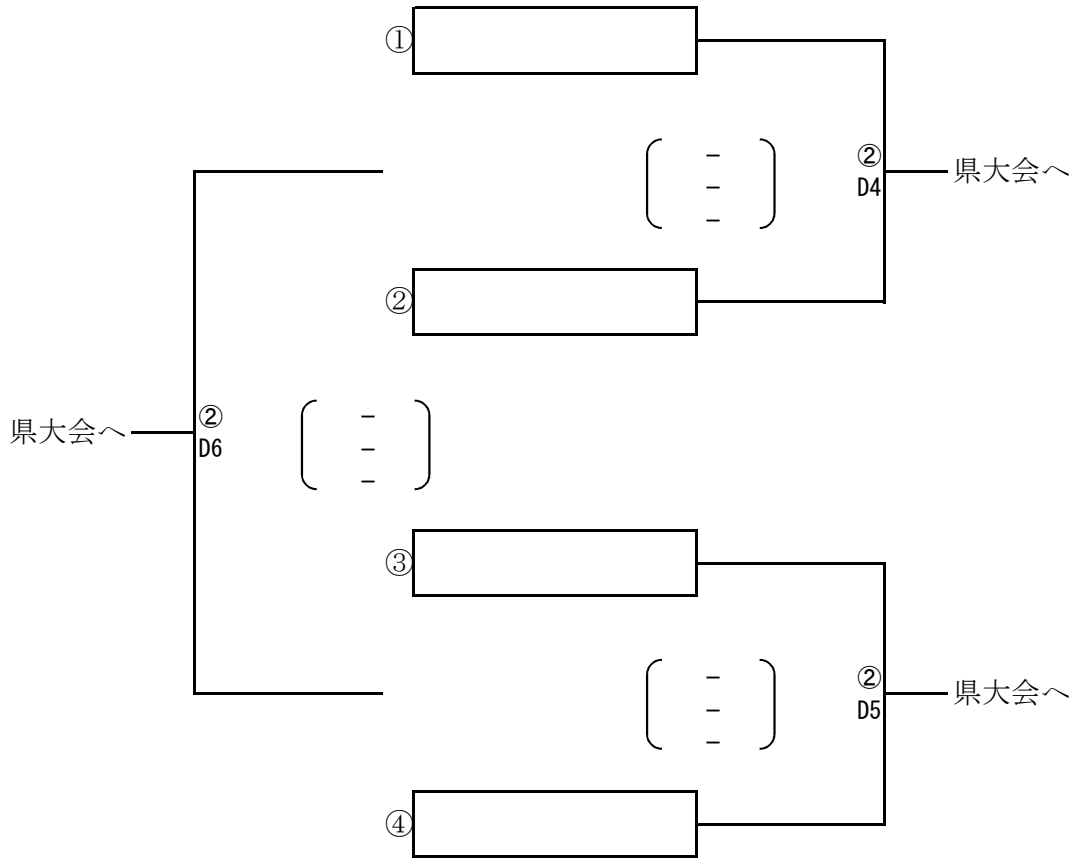

1位2位決定戦 代表決定戦 審判割り当て表

試合番号	Cコート	Dコート
4	一位二位決定戦③④	代表決定戦③④
5	②C 4 敗者	②D 4 敗者
6	②C 5 敗者	②D 5 敗者

