

第 一 部

予 選 グ ル ー プ 戦

2017. 12. 3

A ゾ ー ン

会 場 下 阪 本 小 学 校

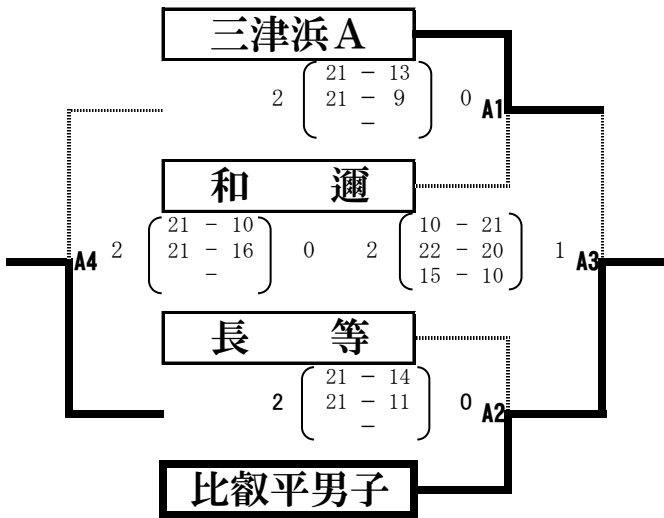

2 位 決 定 戦

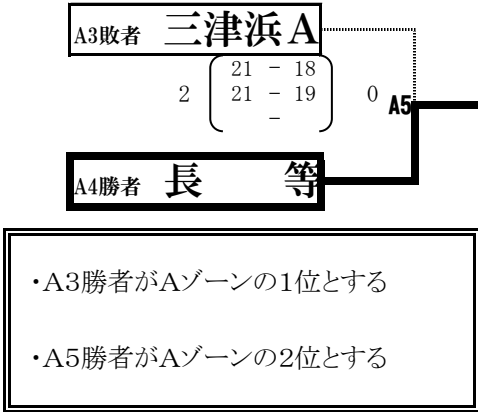

B ゾ ー ン

会 場 膳 所 小 学 校

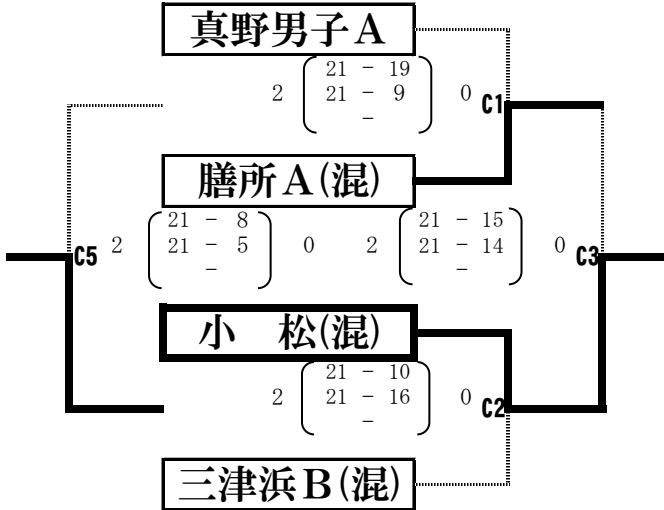

2 位 決 定 戦

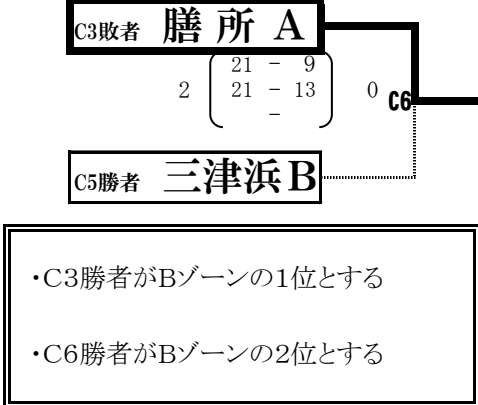

第 一 部

予 選 グ ル ー プ 戦

2017. 12. 3

C ゾ ー ン

会 場 瀬 田 公 園

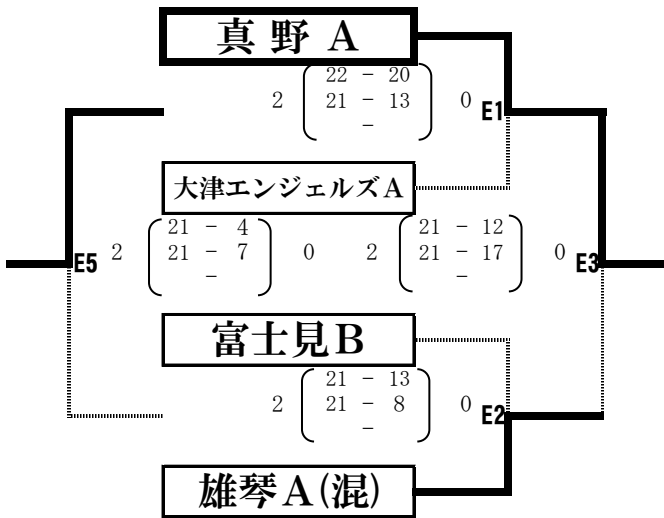

2 位 決 定 戦

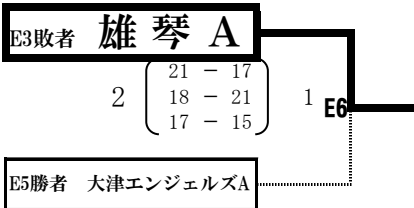

- ・E3勝者がCゾーンの1位とする
- ・E6勝者がCゾーンの2位とする

D ゾ ー ン

会 場 瀬 田 公 園

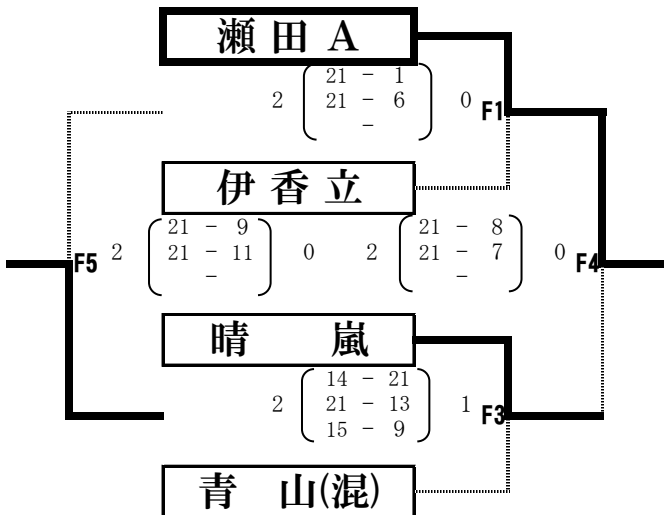

2 位 決 定 戦

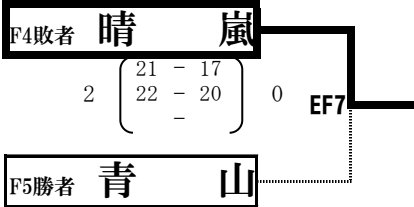

- ・F4勝者がDゾーンの1位とする
- ・EF7勝者がDゾーンの2位とする

第 一 部

予 選 グ ル ー プ 戦

2017. 12. 3

E ゾ ー ン

会 場 膳 所 小 学 校

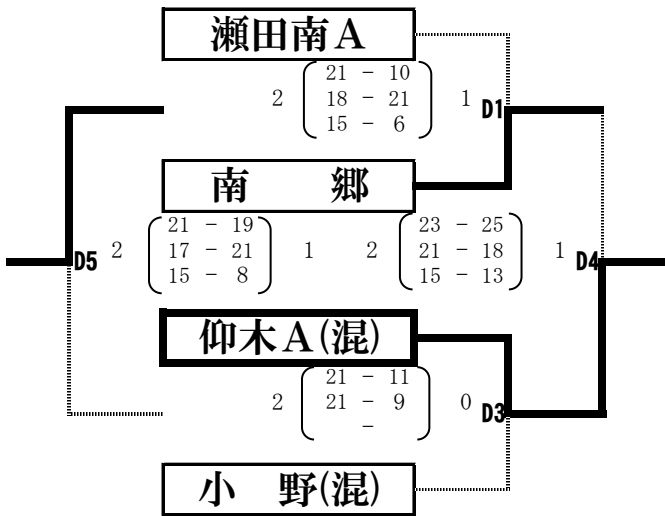

2 位 決 定 戦

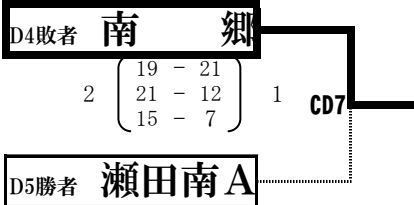

- ・D4勝者がEゾーンの1位とする
- ・CD7勝者がEゾーンの2位とする

F ゾ ー ン

会 場 下 阪 本 小 学 校

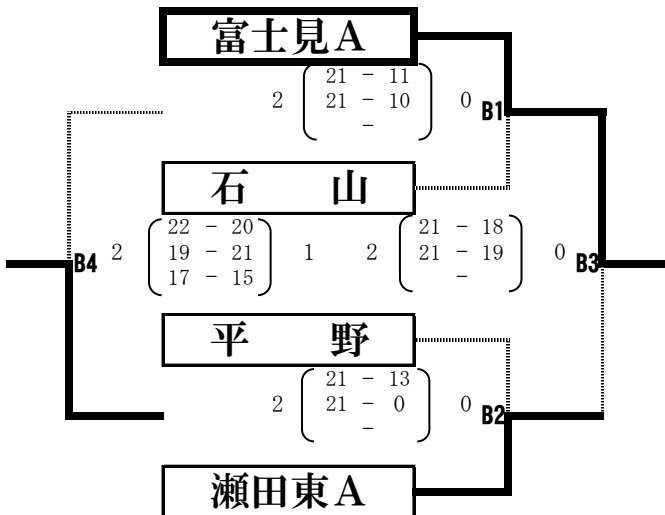

2 位 決 定 戦

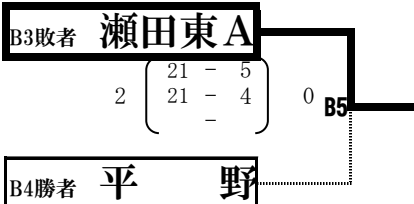

- ・B3勝者がFゾーンの1位とする
- ・B5勝者がFゾーンの2位とする

第 一 部

予 選 グ ル ー プ 戦

2017. 12. 3

G ゾ ー ン

会 場 膳 所 小 学 校

真野 B D2 **滋 賀**

2 $\begin{pmatrix} 21 & - & 8 \\ 21 & - & 12 \\ & & - \end{pmatrix}$ 0

滋 賀 C4 **瀬田南男子**

2 $\begin{pmatrix} 21 & - & 6 \\ 21 & - & 4 \\ & & - \end{pmatrix}$ 0

瀬田南男子 D6 **真野 B**

2 $\begin{pmatrix} 21 & - & 4 \\ 21 & - & 10 \\ & & - \end{pmatrix}$ 0

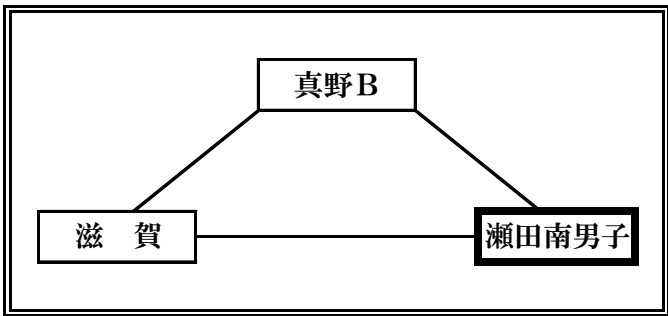

	勝	敗	得 セット	失 セット	総得点	総失点	順位
真野 B	1	1	2	2	56	62	2
滋 賀	0	2	0	4	30	84	3
瀬田南男子	2	0	4	0	84	24	1

H ゾ ー ン

会 場 瀬 田 公 園

逢 坂 F2 **H I R A**

2 $\begin{pmatrix} 21 & - & 19 \\ 21 & - & 7 \\ & & - \end{pmatrix}$ 0

H I R A E4 **堅 田**

2 $\begin{pmatrix} 18 & - & 21 \\ 22 & - & 20 \\ 15 & - & 6 \end{pmatrix}$ 1

堅 田 F6 **逢 坂**

2 $\begin{pmatrix} 21 & - & 11 \\ 21 & - & 12 \\ & & - \end{pmatrix}$ 0

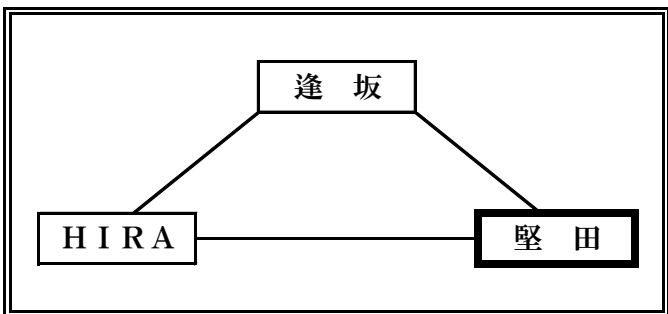

	勝	敗	得 セット	失 セット	総得点	総失点	順位
逢 坂	0	2	0	4	49	84	3
H I R A	1	1	3	2	89	81	2
堅 田	2	0	4	1	97	70	1

第 二 部

予 選 グ ル ー プ 戦

2017. 12. 3

A ゾ ー ン

会 場 田 上 小 学 校

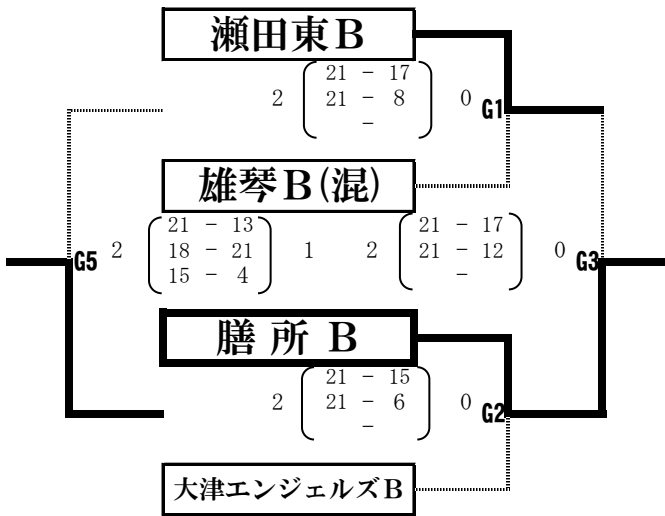

2 位 決 定 戦

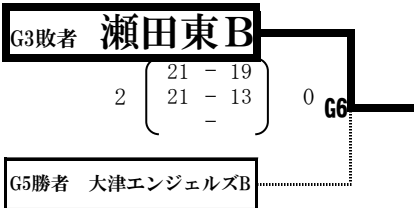

- ・G3勝者がAゾーンの1位とする
- ・G6勝者がAゾーンの2位とする
- ・G6敗者がAゾーンの3位とする

B ゾ ー ン

会 場 田 上 小 学 校

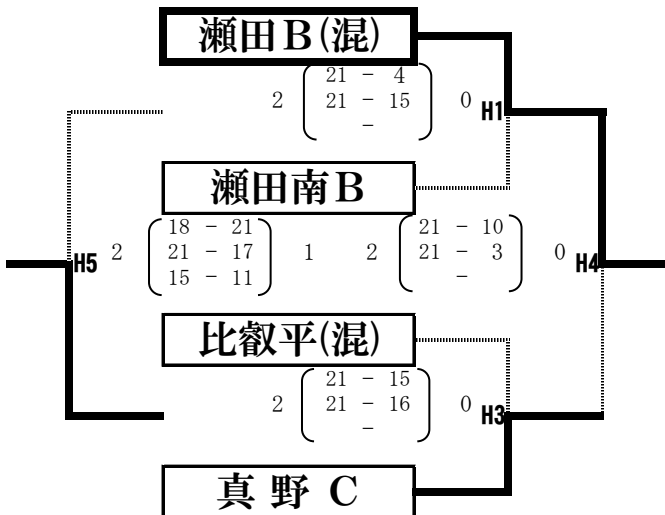

2 位 決 定 戦

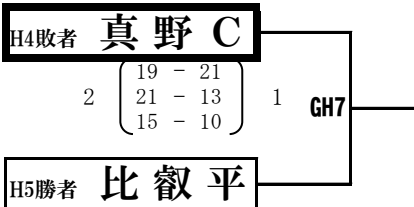

- ・H4勝者がBゾーンの1位とする
- ・GH7勝者がBゾーンの2位とする
- ・GH7敗者がBゾーンの3位とする

第 二 部

予 選 グ ル ー プ 戦

2017. 12. 3

C ゾ ー ン

会 場 田 上 小 学 校

三津浜 C H2 仰木 B

$$2 \begin{pmatrix} 21 & - & 18 \\ 21 & - & 18 \\ & & - \end{pmatrix} 0$$

仰木 B G4 真野男子 B

$$2 \begin{pmatrix} 21 & - & 13 \\ 21 & - & 11 \\ & & - \end{pmatrix} 0$$

真野男子 B H6 三津浜 C

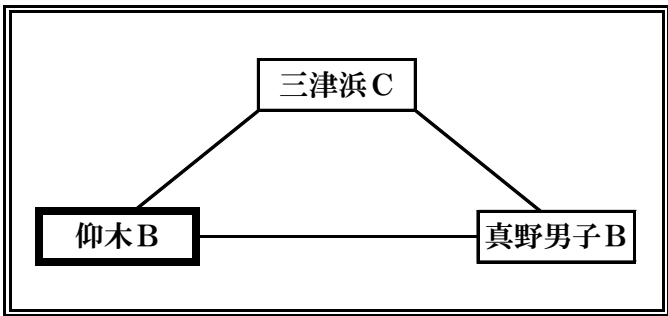
$$2 \begin{pmatrix} 21 & - & 17 \\ 21 & - & 18 \\ & & - \end{pmatrix} 0$$

	勝	敗	得 セット	失 セット	総得点	総失点	順位
三津浜 C	0	2	0	4	71	84	3
仰木 B	2	0	4	0	84	60	1
真野男子 B	1	1	2	2	66	77	2



第 一 部

決勝トーナメント戦

2017. 12. 10

会場 A・Bコート…… 晴嵐小学校
C・Dコート…… 瀬田公園

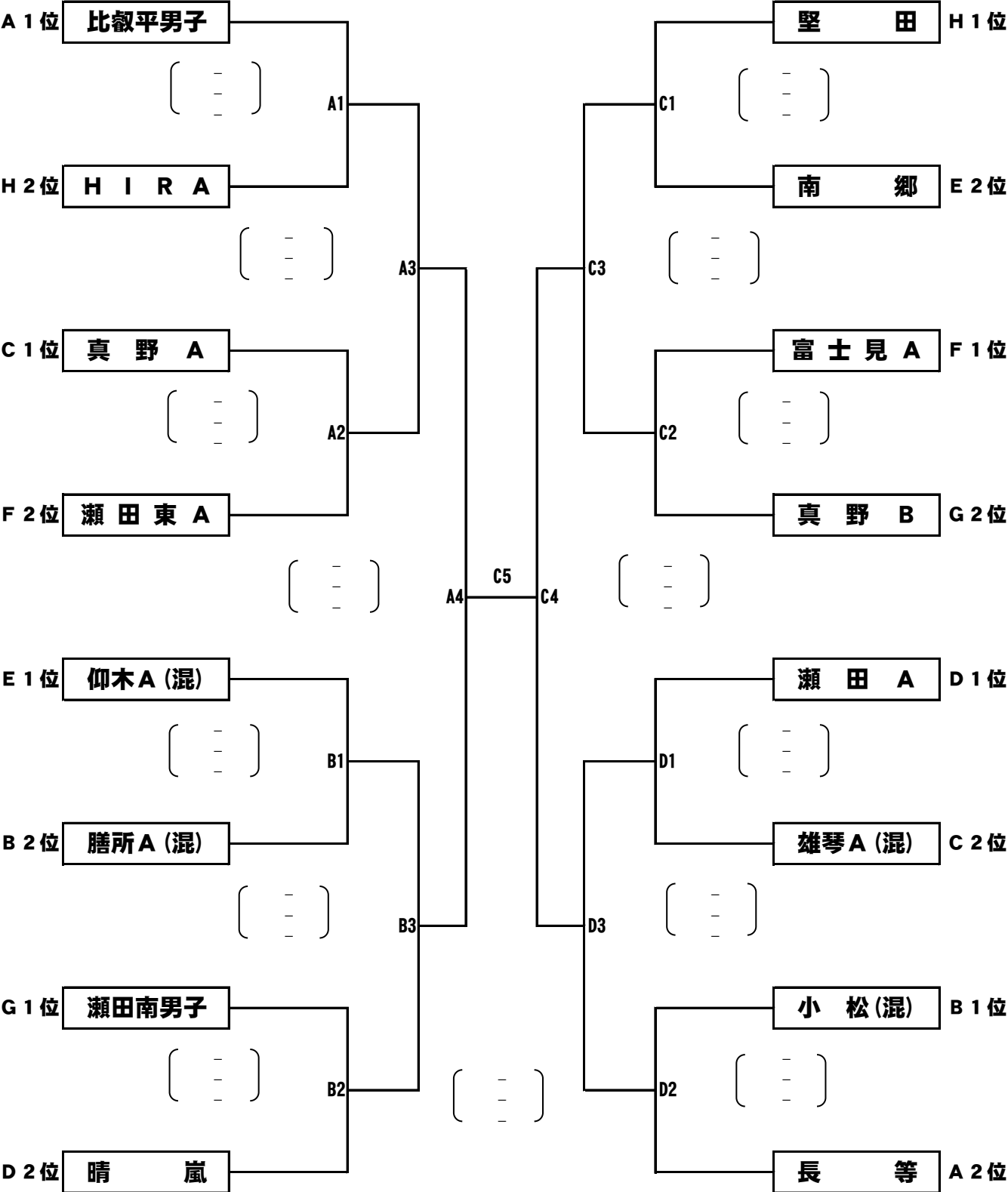

第 二 部

決勝トーナメント戦

2017. 12. 10

会場 E・Fコート…… 瀬田東小学校
Dコート…………… 瀬田公園

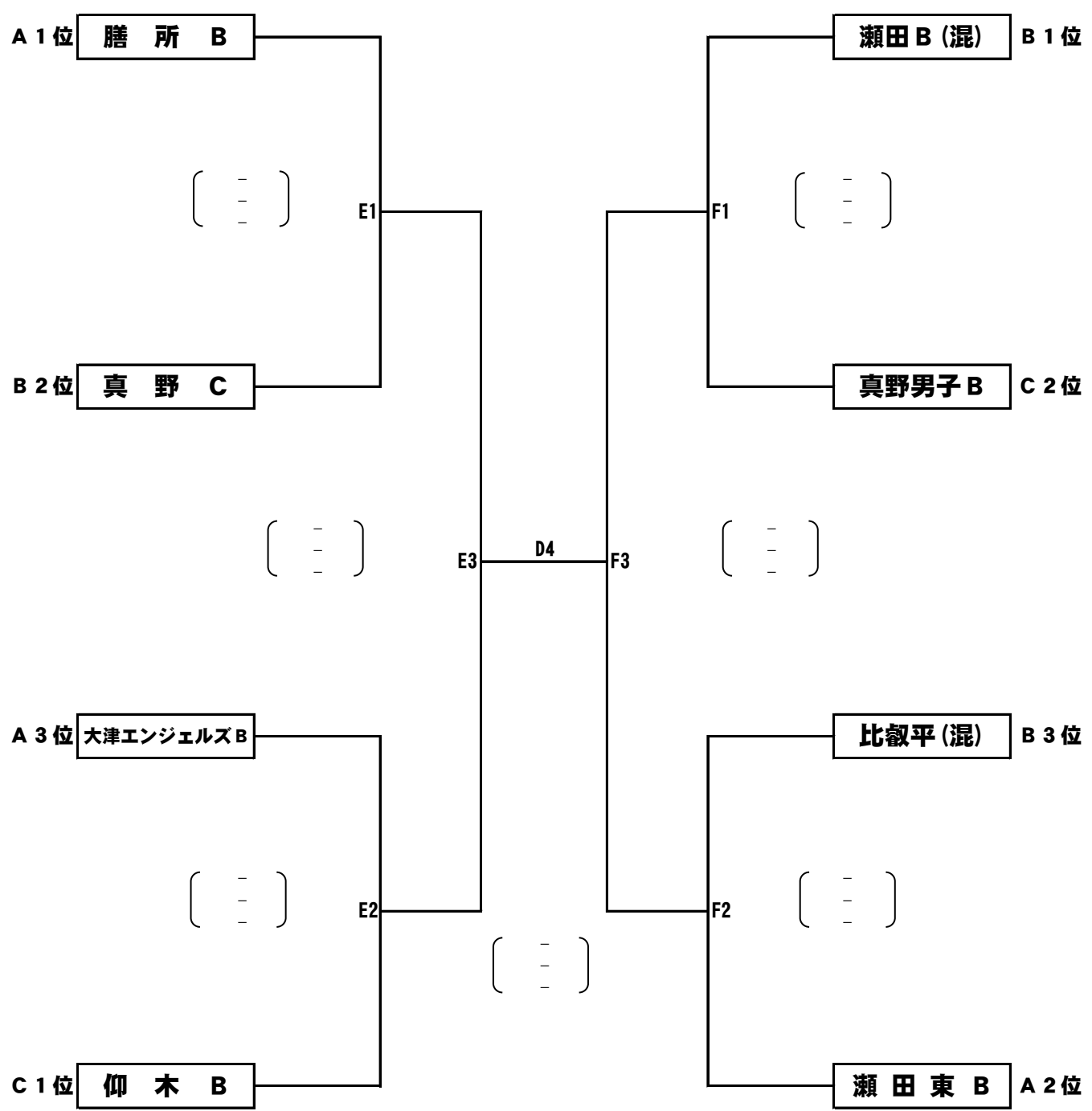

1日目審判割り当て表

下阪本小学校

試合番号	Aコート	Bコート
1	長等・比叡平男子	平野・瀬田東A
2	A 1 敗者	B 1 敗者
3	A 2 敗者	B 2 敗者
4	A 3 勝者	B 3 勝者
5	A 4 敗者	B 4 敗者

膳所小学校

試合番号	Cコート	Dコート
1	小松・三津浜B	仰木A・小野
2	C 1 敗者	瀬田南男子
3	C 2 敗者	D 1 敗者
4	真野B	D 3 敗者
5	C 3 勝者	D 4 勝者
6	C 5 敗者	滋 賀
7	D 5 敗者	

瀬田公園体育館

試合番号	Eコート	Fコート
1	富士見B・雄琴A	晴嵐・青山
2	E 1 敗者	堅 田
3	E 2 敗者	F 1 敗者
4	逢 坂	F 3 敗者
5	E 3 勝者	F 4 勝者
6	E 5 敗者	H I R A
7	F 5 敗者	

田上小学校

試合番号	Gコート	Hコート
1	膳所B・エンジェルズB	比叡平・真野C
2	G 1 敗者	真野男子B
3	G 2 敗者	H 1 敗者
4	三津浜C	H 3 敗者
5	G 3 勝者	H 4 勝者
6	G 5 敗者	仰木B
7	H 5 敗者	



2日目審判割り当て

晴嵐小学校

試合番号	Aコート	Bコート
1	真野A・瀬田東A	瀬田南男子・晴嵐
2	A 1敗者	B 1敗者
3	A 2敗者	B 2敗者
4	A 3・B 3敗者	

瀬田公園体育館

試合番号	Cコート	Dコート
1	富士見A・真野B	小松・長等
2	C 1敗者	D 1敗者
3	C 2敗者	D 2敗者
4	C 3・D 3敗者	E 3・F 3敗者
5	C 4敗者	

瀬田東小学校

試合番号	Eコート	Fコート
1	エンジェルスB・仰木B	比叡平・瀬田東B
2	E 1敗者	F 1敗者
3	E 2敗者	F 2敗者

