

# A ゾ ー ン

会場 1日目：仰木の里東小学校 2日目：堅田小学校  
 使用球：モルテンボール

## A 1 グループ

三津浜 A ① A1 瀬田南

( - )  
( - )  
( - )

瀬田南 ① A3 南 郷

( - )  
( - )  
( - )

南 郷 ① A5 三津浜 A

( - )  
( - )  
( - )

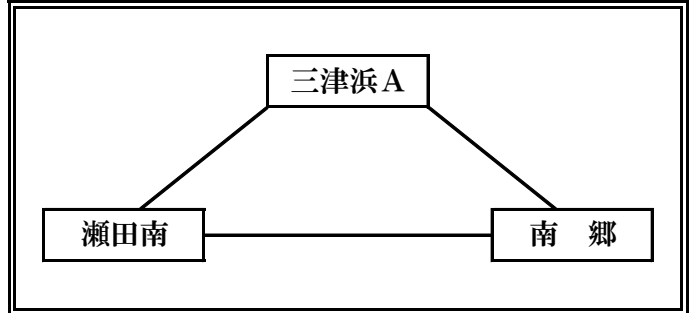

	勝	敗	得 セット	失 セット	総得点	総失点	順位
三津浜 A							
瀬田南							
南 郷							

## A 2 グループ

晴 嵐 ① B1 平 野

( - )  
( - )  
( - )

平 野 ① B3 膳 所

( - )  
( - )  
( - )

膳 所 ① B5 晴 嵐

( - )  
( - )  
( - )

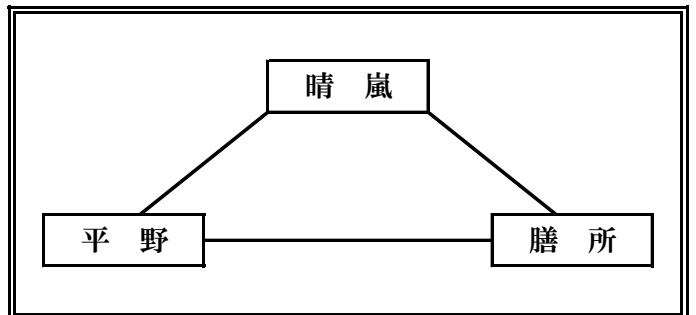

	勝	敗	得 セット	失 セット	総得点	総失点	順位
晴 嵐							
平 野							
膳 所							

# B ゾ ー ン

会場 1日目：仰木の里東小学校 2日目：堅田小学校  
 使用球：モルテンボール

## B 1 グループ

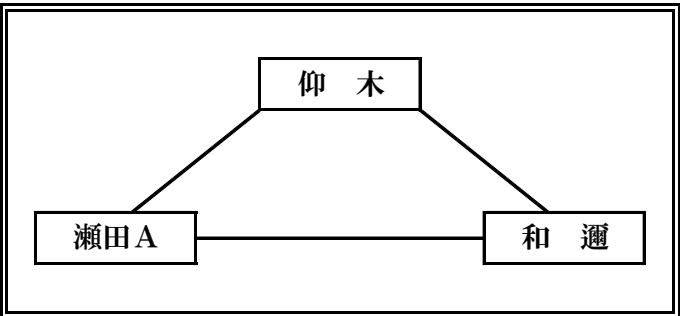
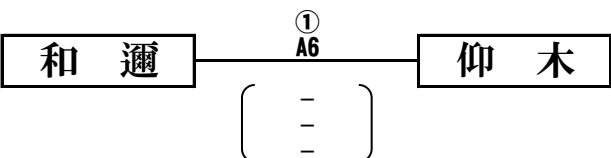
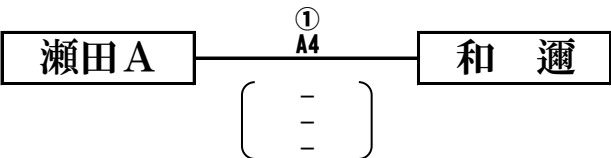
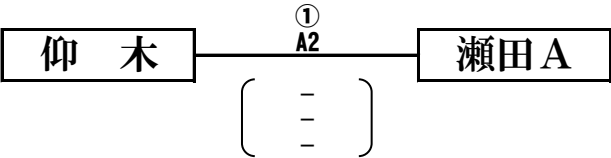

	勝	敗	得 セット	失 セット	総得点	総失点	順位
仰 木							
瀬 田 A							
和 邇							

## B 2 グループ

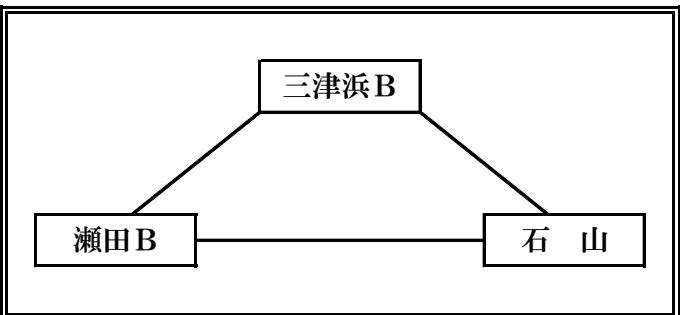
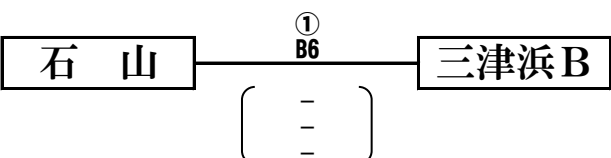
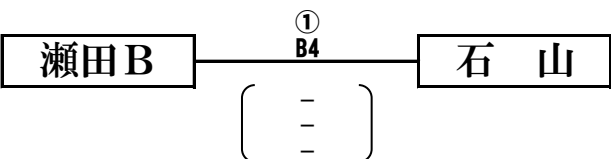
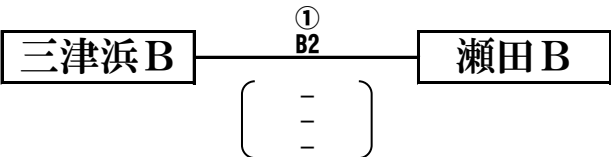

	勝	敗	得 セット	失 セット	総得点	総失点	順位
三 津 浜 B							
瀬 田 B							
石 山							

# C ゾ ー ン

会場 1日目：木戸小学校  
使用球：モルテンボール

2日目：堅田小学校

## C1グループ

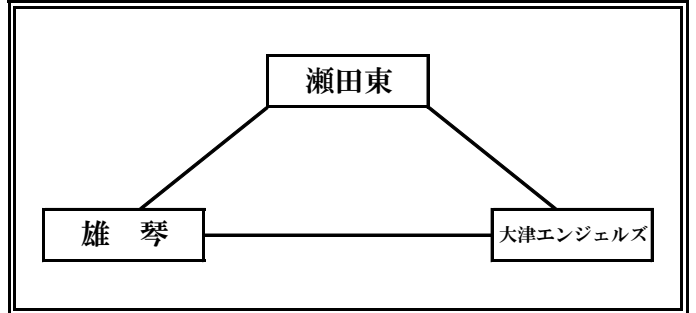
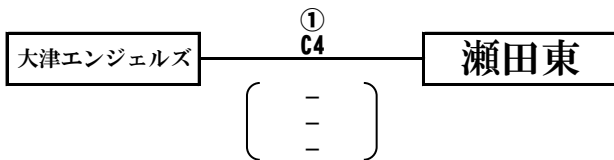
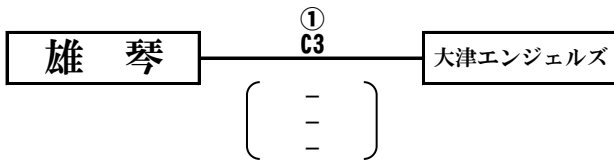
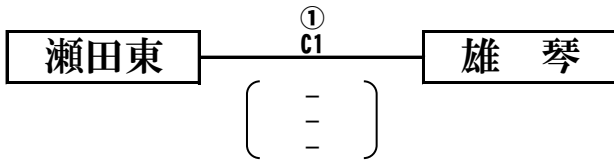

	勝	敗	得 セット	失 セット	総得点	総失点	順位
瀬田東							
雄琴							
大津エンジェルス							

## C2グループ

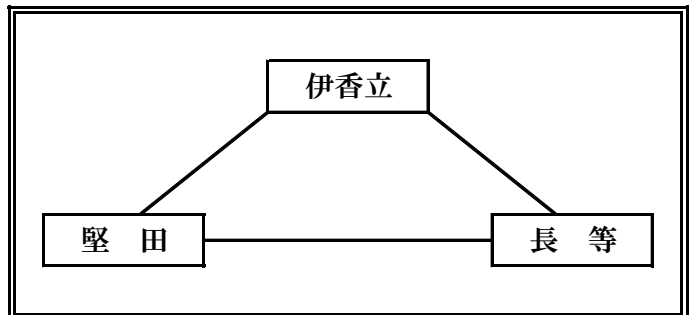
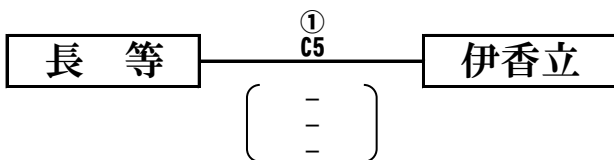
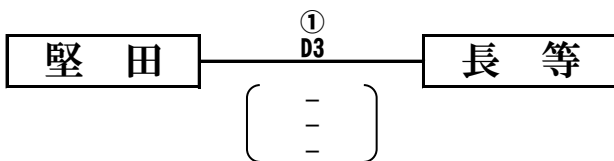
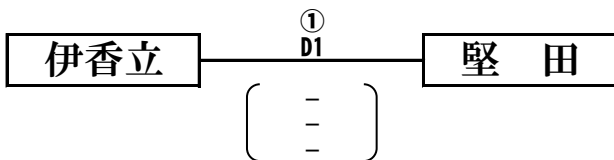

	勝	敗	得 セット	失 セット	総得点	総失点	順位
伊香立							
堅田							
長等							

# D ゾ ー ン

会場 1日目：木戸小学校  
 使用球：モルテンボール

2日目：堅田小学校

## D1グループ

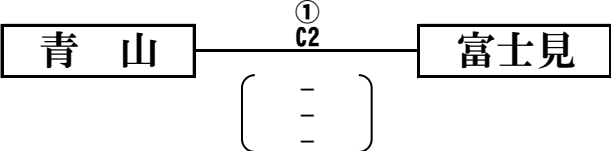

	勝	敗	得 セット	失 セット	総得点	総失点	順位
青山							
富士見							

## D2グループ

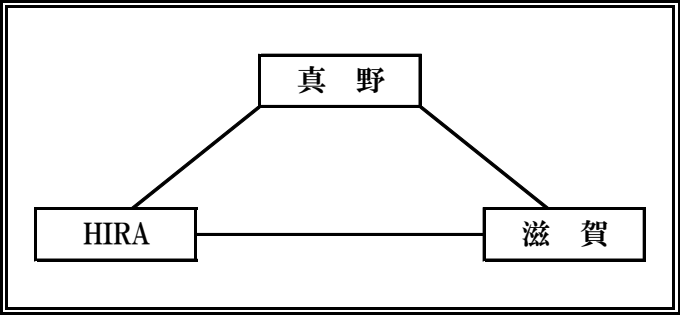
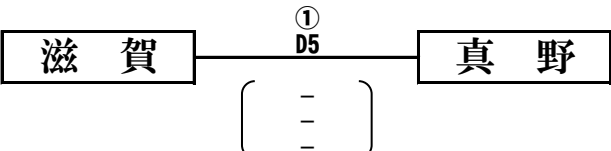
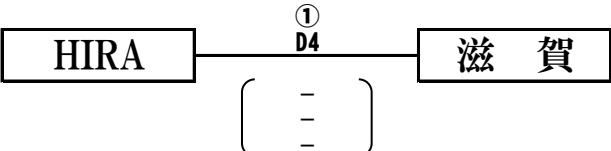
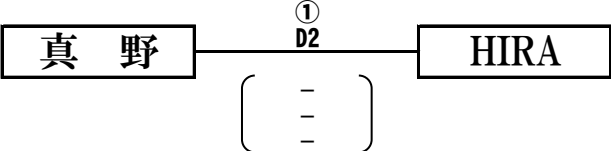

	勝	敗	得 セット	失 セット	総得点	総失点	順位
真野							
HIRA							
滋賀							

## A ゾーン決勝戦

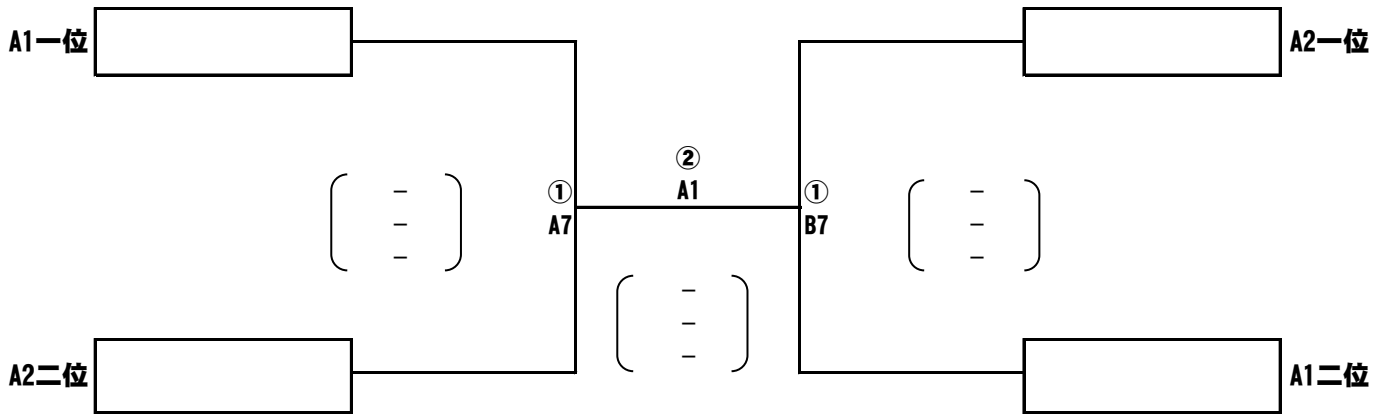

**1日目仰木の里東小 審判割り当て表**

試合番号	Aコート	Bコート
1	南郷	膳所
2	和邇	石山
3	三津浜A	晴嵐
4	仰木	三津浜B
5	瀬田南	平野
6	瀬田A	瀬田B
7	A 1 三位	A 2 三位
8	B 1 三位	B 2 三位

**2日目堅田小 審判割り当て表**

試合番号	Aコート	Bコート
1	②A2対戦チーム	②B2対戦チーム
2	②A1敗者	②B1敗者
3	②A2敗者	②B2敗者
4	②A3敗者	②B3敗者
5	②A4勝者	②B4勝者
6	②A5敗者	②B5敗者



## B ゾーン決勝戦

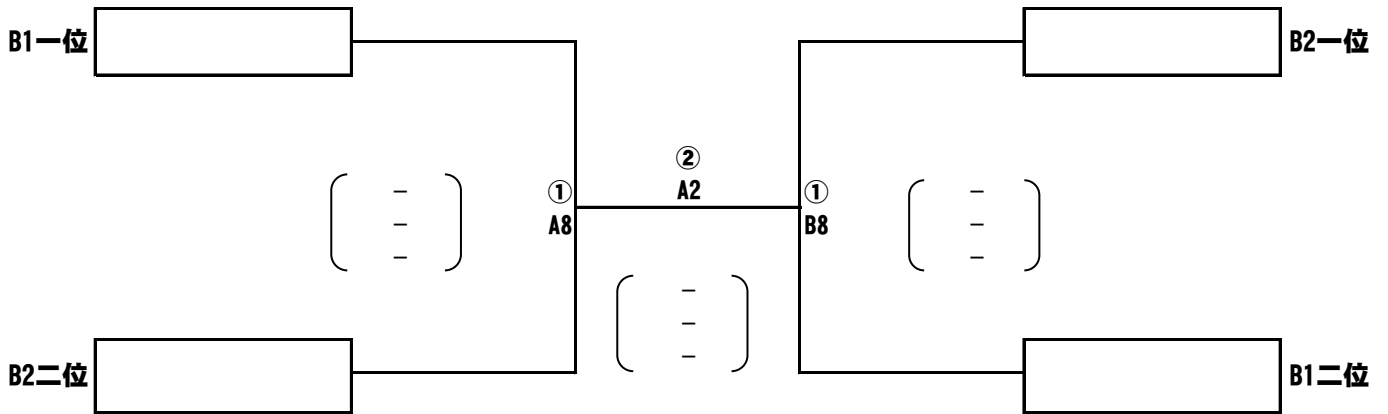

### 1日目仰木の里東小 審判割り当て表

試合番号	Aコート	Bコート
1	南郷	膳所
2	和邇	石山
3	三津浜A	晴嵐
4	仰木	三津浜B
5	瀬田南	平野
6	瀬田A	瀬田B
7	A 1 三位	A 2 三位
8	B 1 三位	B 2 三位

### 2日目堅田小 審判割り当て表

試合番号	Aコート	Bコート
1	②A2対戦チーム	②B2対戦チーム
2	②A1敗者	②B1敗者
3	②A2敗者	②B2敗者
4	②A3敗者	②B3敗者
5	②A4勝者	②B4勝者
6	②A5敗者	②B5敗者



## Cゾーン決勝戦

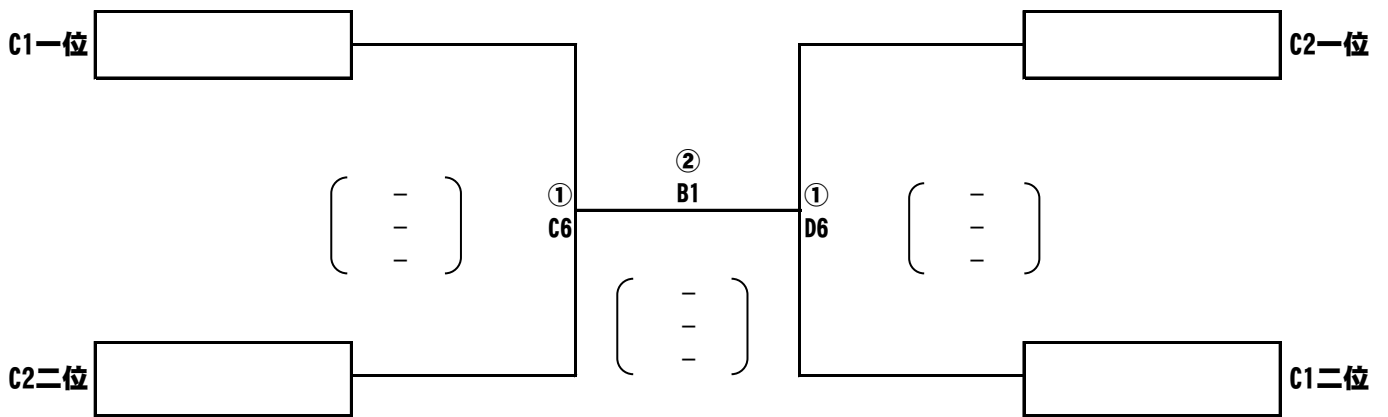

**1日目木戸小 審判割り当て表**

試合番号	Cコート	Dコート
1	大津エンジェルス	長 等
2	雄 琴	滋 賀
3	瀬田東	伊香立
4	青山・富士見	真 野
5	堅 田	HIRA
6	C 1 三位	C 2 三位
7	C 6 敗者	D 2 三位

**2日目堅田小 審判割り当て表**

試合番号	Aコート	Bコート
1	②A2対戦チーム	②B2対戦チーム
2	②A1敗者	②B1敗者
3	②A2敗者	②B2敗者
4	②A3敗者	②B3敗者
5	②A4勝者	②B4勝者
6	②A5敗者	②B5敗者



## Dゾーン決勝戦

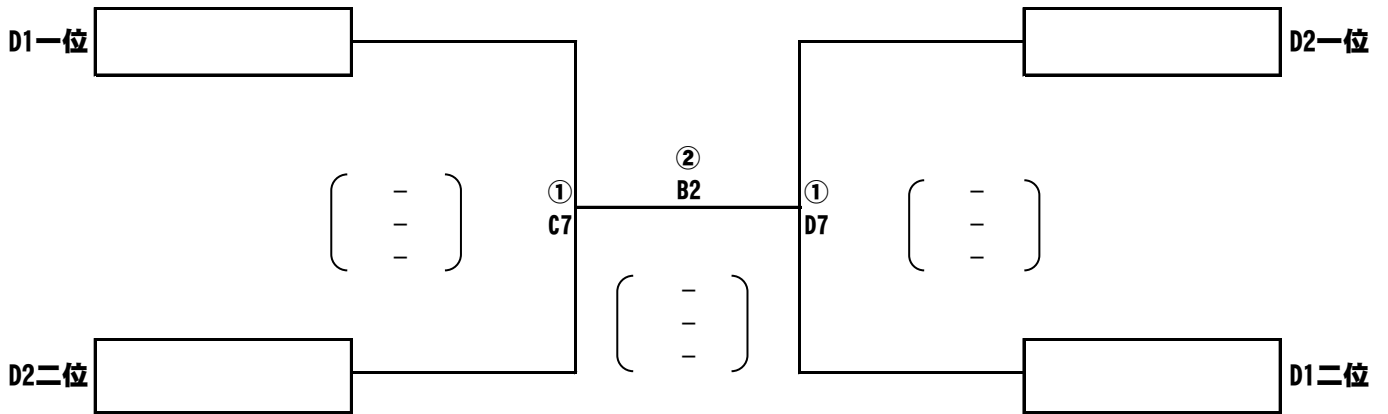

**1日目木戸小 審判割り当て表**

試合番号	Cコート	Dコート
1	大津エンジェルス	長 等
2	雄 琴	滋 賀
3	瀬田東	伊香立
4	青山・富士見	真 野
5	堅 田	HIRA
6	C 1 三位	C 2 三位
7	C 6 敗者	D 2 三位

**2日目堅田小 審判割り当て表**

試合番号	Aコート	Bコート
1	②A2対戦チーム	②B2対戦チーム
2	②A1敗者	②B1敗者
3	②A2敗者	②B2敗者
4	②A3敗者	②B3敗者
5	②A4勝者	②B4勝者
6	②A5敗者	②B5敗者

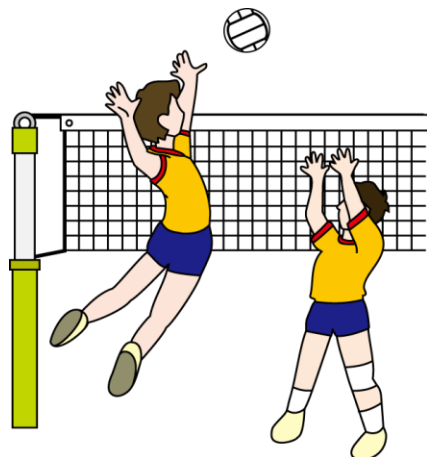



# 大津1位2位決定戦

日時 2018年6月10日(日)  
会場 堅田小学校

## 1 回 戦

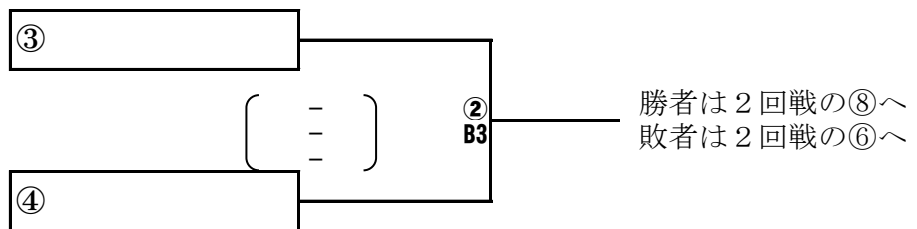
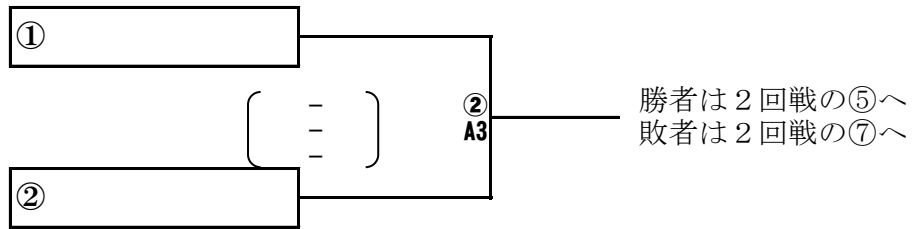

## 2 回 戦

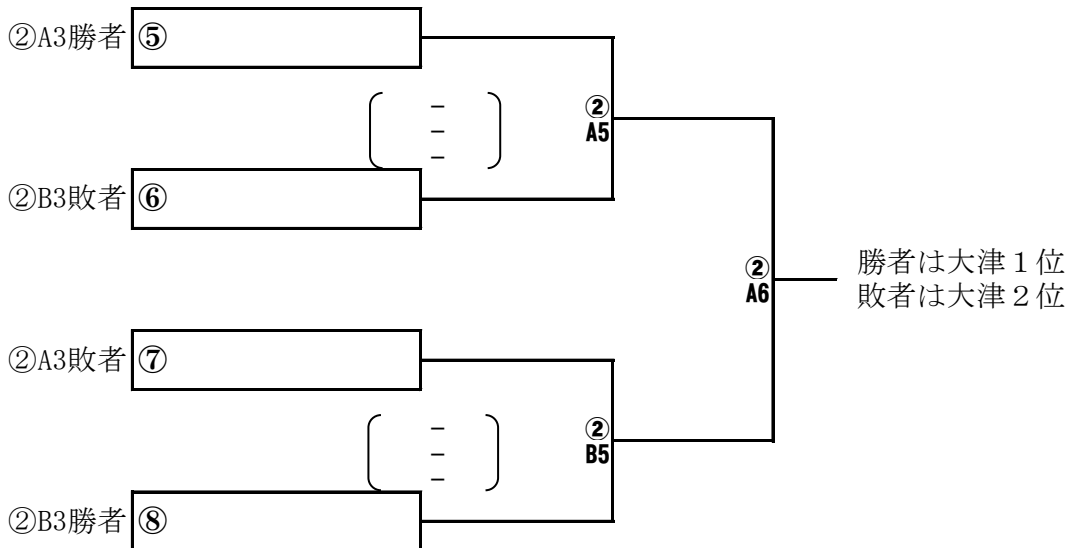

### 1位2位決定戦 代表決定戦 審判割り当て表

試合番号	Aコート	Bコート
3	②A2敗者	②B2敗者
4	②A3敗者	②B3敗者
5	②A4勝者	②B4勝者
6	②A5敗者	②B5敗者



# 代 表 決 定 戦

日時 2018年6月10日(日)  
会場 堅田小学校

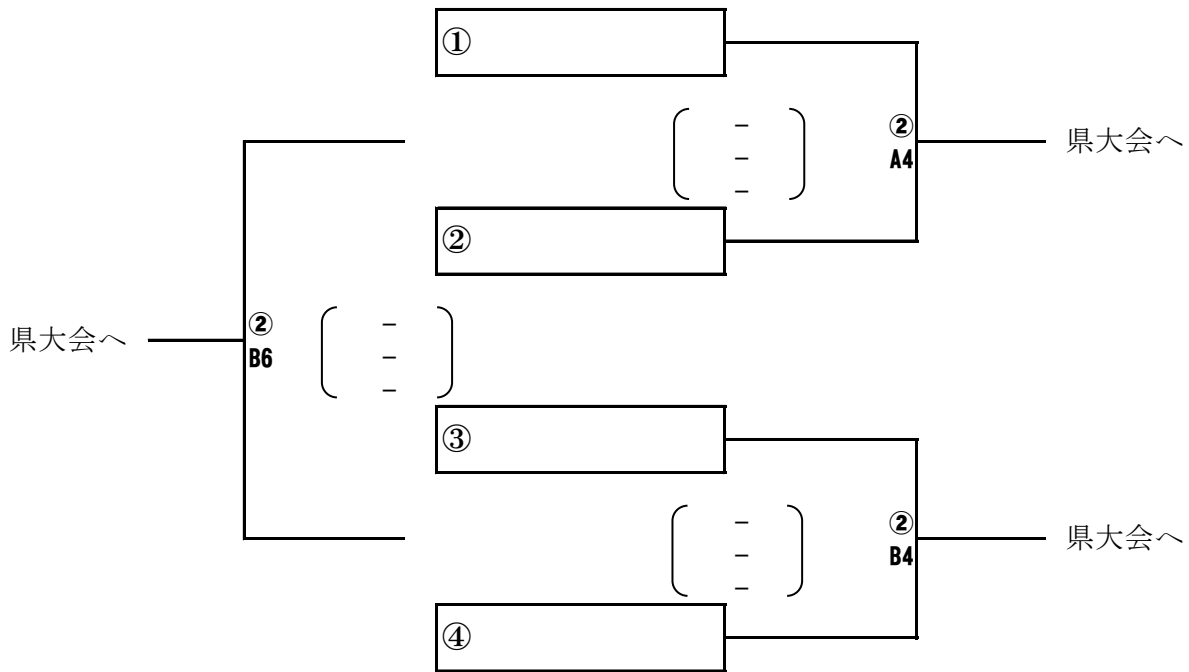

## 1位2位決定戦 代表決定戦 審判割り当て表

試合番号	Aコート	Bコート
3	②A2敗者	②B2敗者
4	②A3敗者	②B3敗者
5	②A4勝者	②B4勝者
6	②A5敗者	②B5敗者



# 混合順位決定戦

日時 2018年6月10日(日)

会場 小松小学校

使用球 : ミカサボール

比叡平 ② C1 三津浜

( - )  
( - )  
( - )

小野 ② C2 小松

( - )  
( - )  
( - )

比叡平 ② C3 小野

( - )  
( - )  
( - )

三津浜 ② C4 小松

( - )  
( - )  
( - )

比叡平 ② C5 小松

( - )  
( - )  
( - )

三津浜 ② C6 小野

( - )  
( - )  
( - )

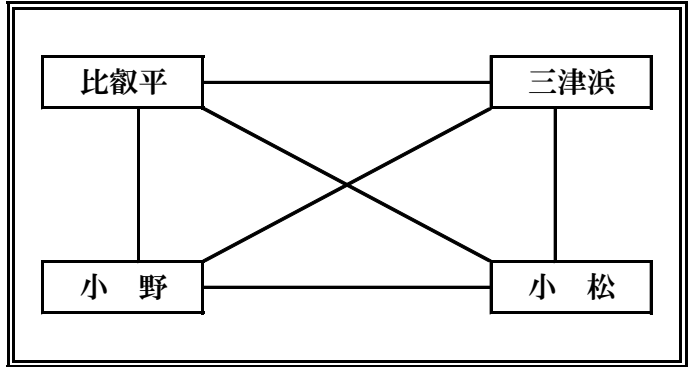

	勝	敗	得 セット	失 セット	総得点	総失点	順位
比叡平							
三津浜							
小野							
小松							



## 2日目小松小 審判割り当て表

試合番号	Cコート
1	小松
2	比叡平
3	三津浜
4	小野
5	三津浜・小野
6	比叡平・小松