

# A ゾ ー ン

会場 1日目：堅田小学校    2日目：木戸小学校  
 使用球：モルテンボール

## A 1 グループ

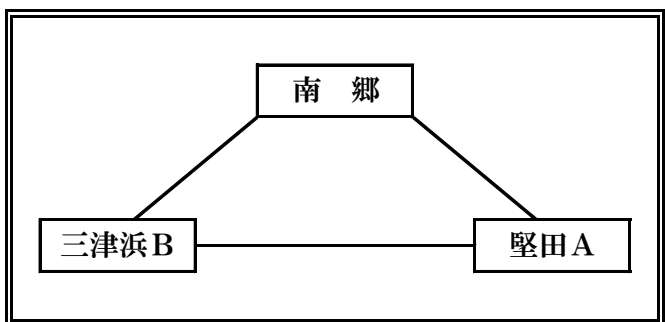
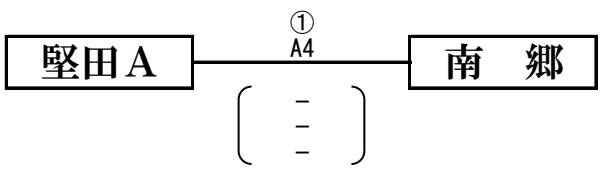
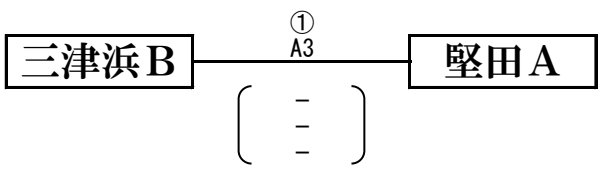
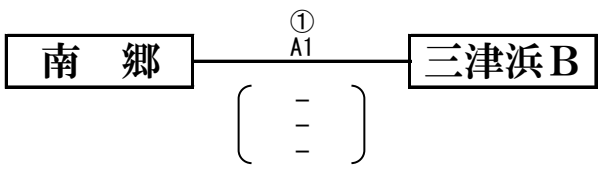

	勝	敗	得 セット	失 セット	総得点	総失点	順位
南郷							
三津浜B							
堅田A							

## A 2 グループ

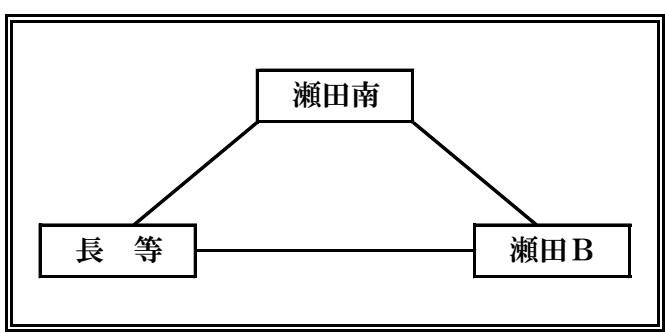
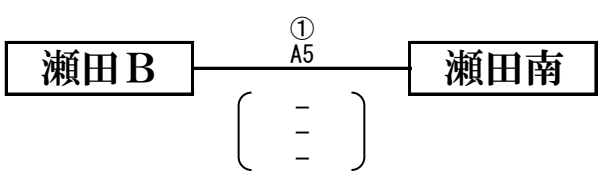
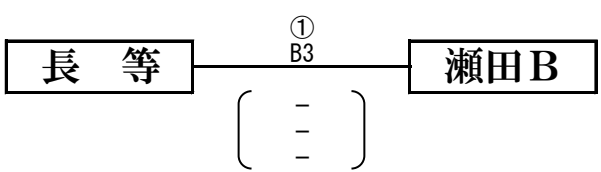
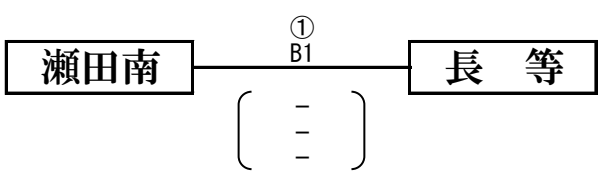

	勝	敗	得 セット	失 セット	総得点	総失点	順位
瀬田南							
長等							
瀬田B							

# B ゾ ー ン

会場 1日目：和邇小学校      2日目：木戸小学校  
 使用球：モルテンボール

## B 1 グループ

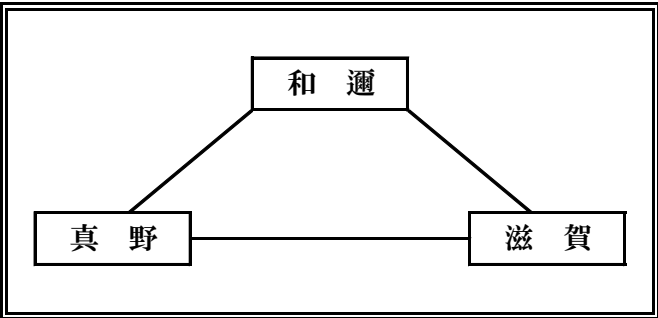
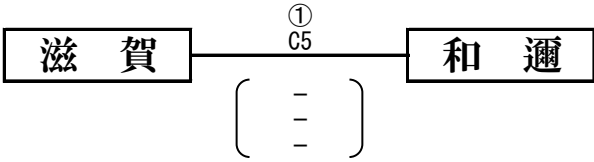
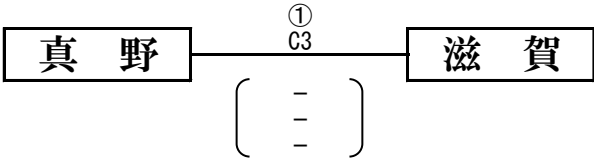
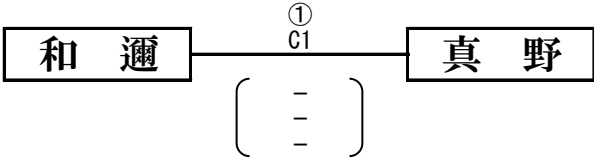

	勝	敗	得 セット	失 セット	総得点	総失点	順位
和邇							
真野							
滋賀							

## B 2 グループ

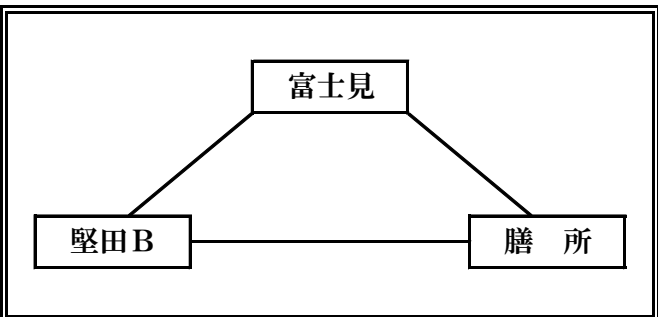
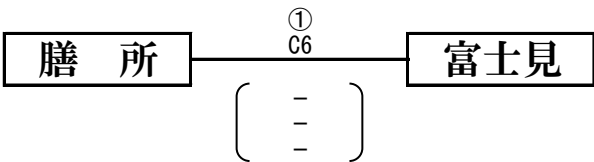
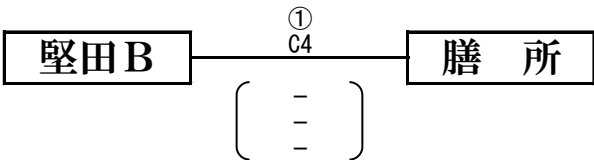
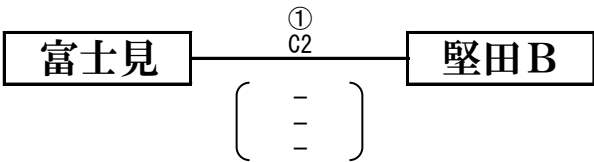

	勝	敗	得 セット	失 セット	総得点	総失点	順位
富士見							
堅田B							
膳所							

# C ゾ ー ン

会場 1日目：和邇小学校    2日目：木戸小学校  
 使用球：モルテンボール

## C 1 グループ

大津エンジェルス — ① D1 — 仰 木  
 ( — )

仰 木 — ① D3 — 瀬田 A  
 ( — )

瀬田 A — ① D5 — 大津エンジェルス  
 ( — )

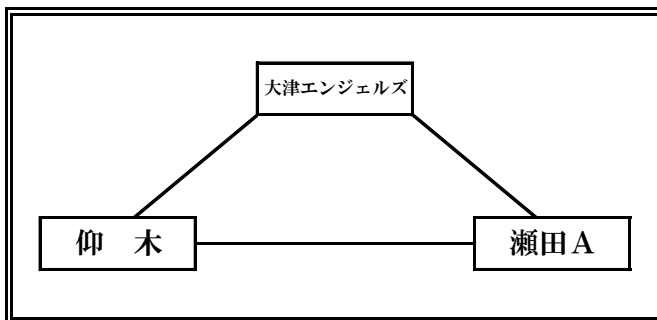

	勝	敗	得 セット	失 セット	総得点	総失点	順位
大津エンジェルス							
仰 木							
瀬田 A							

## C 2 グループ

H I R A — ① D2 — 伊香立  
 ( — )

伊香立 — ① D4 — 石 山  
 ( — )

石 山 — ① D6 — H I R A  
 ( — )

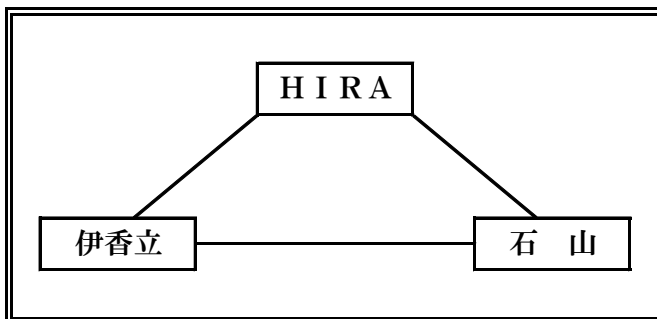

	勝	敗	得 セット	失 セット	総得点	総失点	順位
H I R A							
伊香立							
石 山							

# D ゾ ー ン

会場 1日目：堅田小学校    2日目：木戸小学校  
 使用球：モルテンボール

## D 1 グループ

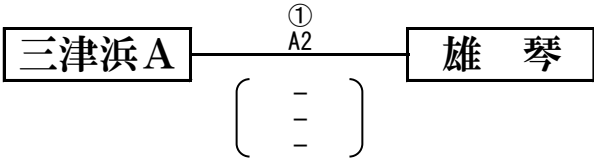

	勝	敗	得 セット	失 セット	総得点	総失点	順位
三津浜 A							
雄 琴							

## D 2 グループ

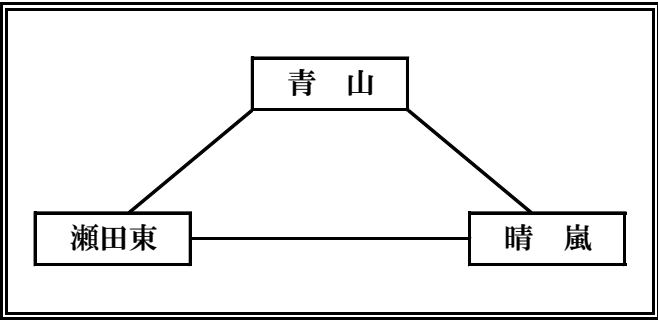
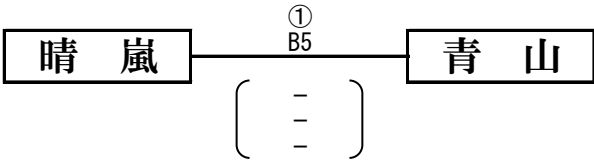
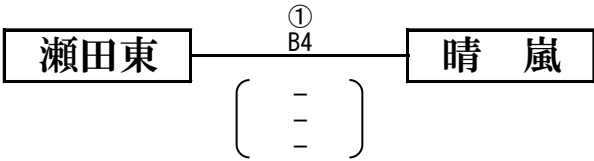
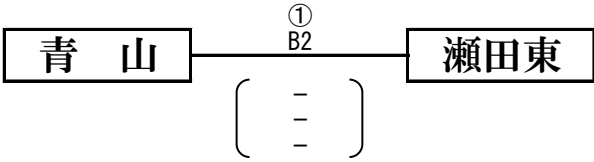

	勝	敗	得 セット	失 セット	総得点	総失点	順位
青 山							
瀬田東							
晴 嵐							

# A ゾ ー ン 決 勝 戦

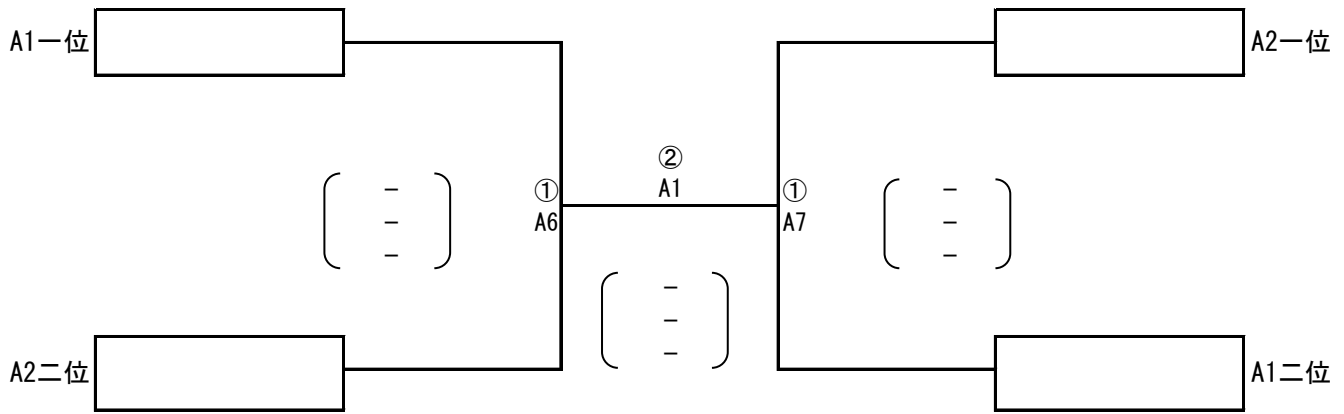

**1 日 目 堅 田 小 学 校 審 判 割 り 当 て 表**

試合番号	Aコート	Bコート
1	三津浜A・雄琴	瀬田B
2	堅田A	晴 嵐
3	南 郷	瀬田南
4	三津浜B	青 山
5	長 等	瀬田東
6	A 1 三位	D 2 三位
7	①A 6 敗者	①B 6 敗者

**2 日 目 木 戸 小 学 校 審 判 割 り 当 て 表**

試合番号	Aコート	Bコート
1	②A 2 対戦者	②B 2 対戦者
2	②A 1 敗者	②B 1 敗者
3	②A 4 対戦者	②B 4 対戦者
4	②A 3 敗者	②B 3 敗者
5	②A 4 敗者	②B 4 敗者



## Bゾーン決勝戦

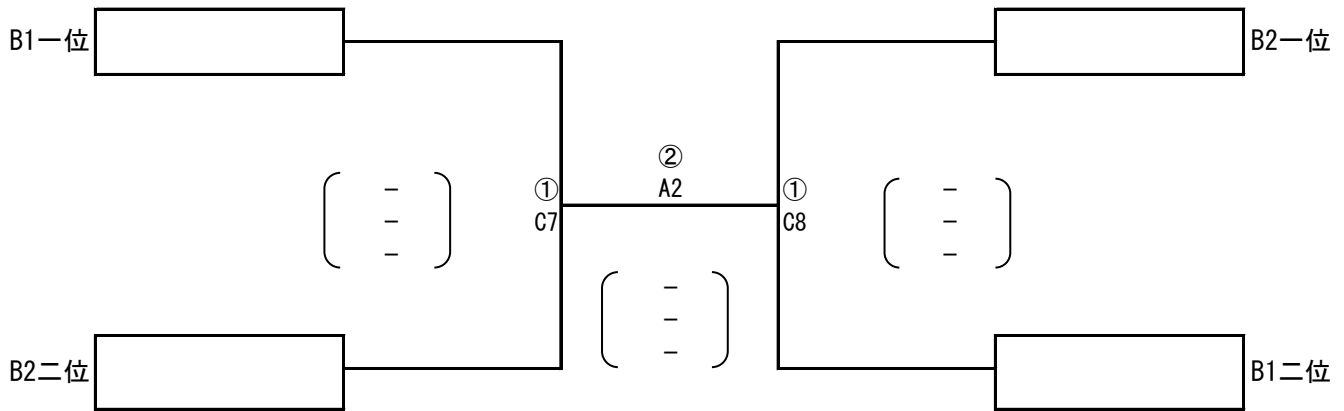

**1日目 和邇小学校 審判割り当て表**

試合番号	Cコート	Dコート
1	滋 賀	瀬田A
2	膳 所	石 山
3	和 邇	大津エンジェルス
4	富士見	H I R A
5	真 野	仰 木
6	堅田B	伊香立
7	①B 1 三位	①C 1 三位
8	①C 7 敗者	①D 7 敗者

**2日目 木戸小学校 審判割り当て表**

試合番号	Aコート	Bコート
1	②A 2 対戦者	②B 2 対戦者
2	②A 1 敗者	②B 1 敗者
3	②A 4 対戦者	②B 4 対戦者
4	②A 3 敗者	②B 3 敗者
5	②A 4 敗者	②B 4 敗者



## C ゾーン決勝戦

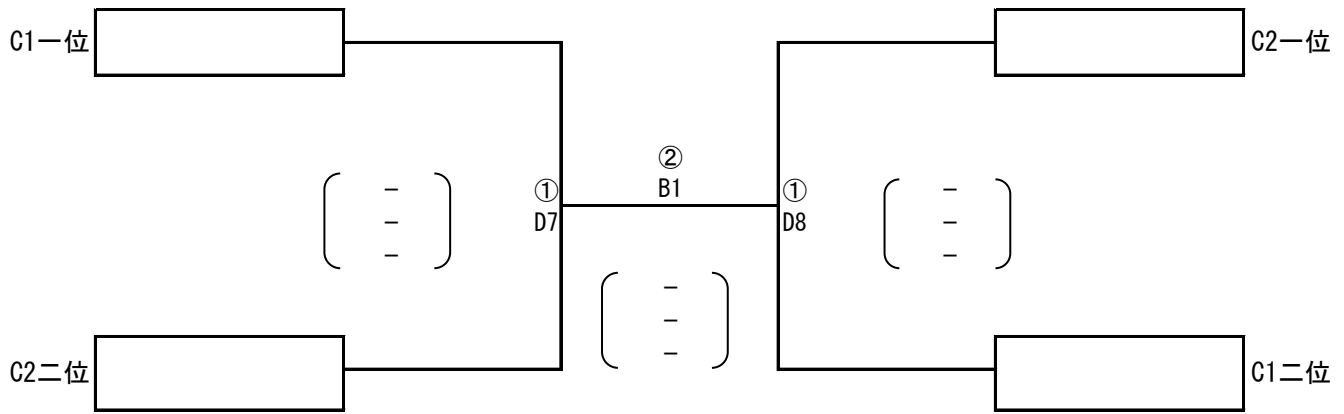

1日目 和邇小学校 審判割り当て表

試合番号	Cコート	Dコート
1	滋 賀	瀬田A
2	膳 所	石 山
3	和 邇	大津エンジェルス
4	富士見	H I R A
5	真 野	仰 木
6	堅田B	伊香立
7	①B 1 三位	①C 1 三位
8	①C 7 敗者	①D 7 敗者

2日目 木戸小学校 審判割り当て表

試合番号	Aコート	Bコート
1	②A 2 対戦者	②B 2 対戦者
2	②A 1 敗者	②B 1 敗者
3	②A 4 対戦者	②B 4 対戦者
4	②A 3 敗者	②B 3 敗者
5	②A 4 敗者	②B 4 敗者



## Dゾーン決勝戦

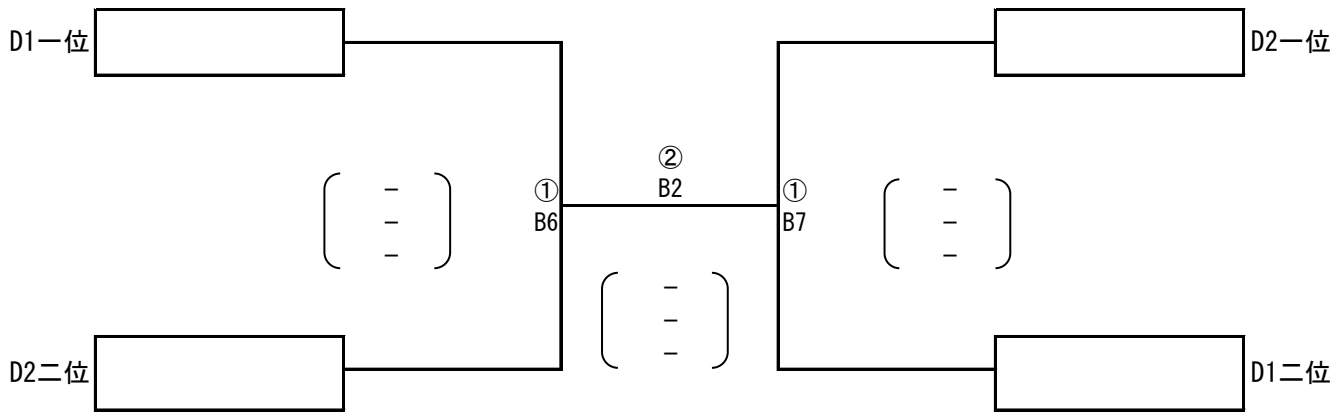

**1日目 堅田小学校 審判割り当て表**

試合番号	Aコート	Bコート
1	三津浜A・雄琴	瀬田B
2	堅田A	晴嵐
3	南郷	瀬田南
4	三津浜B	青山
5	長等	瀬田東
6	A 1三位	D 2三位
7	①A 6敗者	①B 6敗者

**2日目 木戸小学校 審判割り当て表**

試合番号	Aコート	Bコート
1	②A 2対戦者	②B 2対戦者
2	②A 1敗者	②B 1敗者
3	②A 4対戦者	②B 4対戦者
4	②A 3敗者	②B 3敗者
5	②A 4敗者	②B 4敗者





# 代表決定戦

日時 2018年10月28日(日)  
会場 木戸小学校

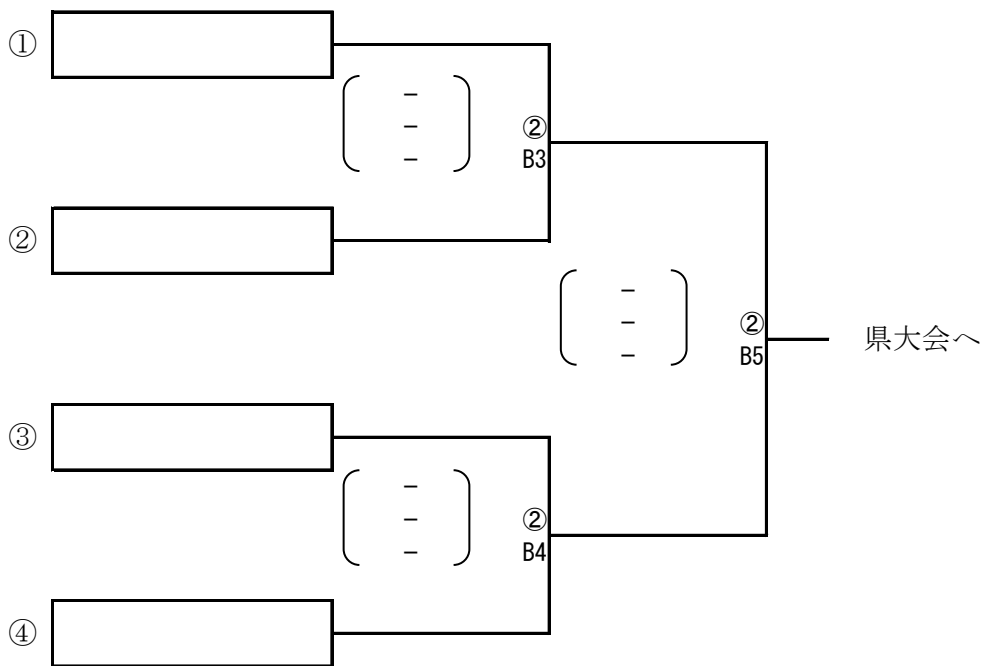

## 代表決定戦 審判割り当て表

試合番号	Aコート	Bコート
3	②A 4 対戦者	②B 4 対戦者
4	②A 3 敗者	②B 3 敗者
5	②A 4 敗者	②B 4 敗者



# 第16回 全国スポーツ少年団バレーボール交流大会 滋賀県大津ブロック大会

日時 2018年10月28日(日)

会場 木戸小学校

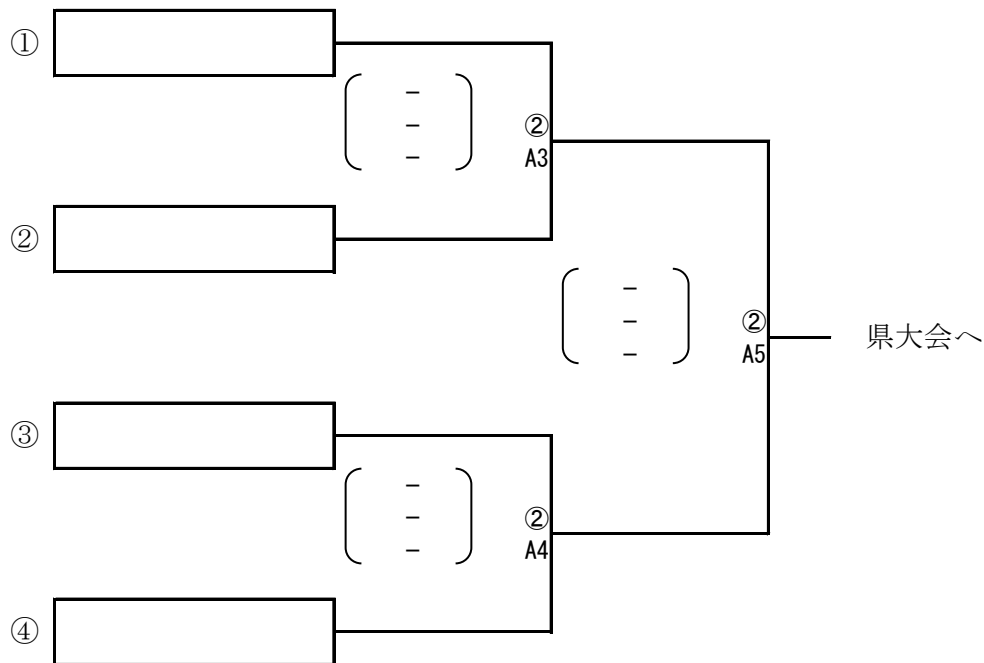

## 代表決定戦 審判割り当て表

試合番号	Aコート	Bコート
3	②A4 対戦者	②B4 対戦者
4	②A3 敗者	②B3 敗者
5	②A4 敗者	②B4 敗者

