

A ゾ ー ン

会場 1日目：堅田小学校 2日目：木戸小学校
 使用球：モルテンボール

A 1 グループ

南 郷 ① A1 三津浜 B

$$2 \begin{pmatrix} 21 - 11 \\ 21 - 19 \\ - \end{pmatrix} 0$$

三津浜 B ① A3 堅田 A

$$2 \begin{pmatrix} 21 - 4 \\ 21 - 9 \\ - \end{pmatrix} 0$$

堅田 A ① A4 南 郷

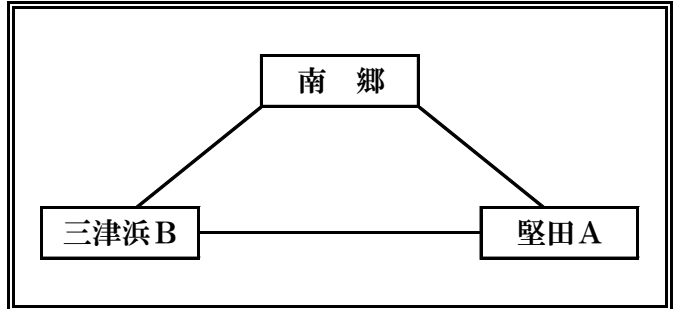
$$2 \begin{pmatrix} 21 - 5 \\ 21 - 12 \\ - \end{pmatrix} 0$$

	勝	敗	得 セット	失 セット	総得点	総失点	順位
南 郷	0	2					3
三津浜 B	1	1					2
堅田 A	2	1					1

A 2 グループ

瀬田南 ① B1 長 等

$$2 \begin{pmatrix} 21 - 16 \\ 21 - 6 \\ - \end{pmatrix} 0$$

長 等 ① B3 瀬田 B

$$2 \begin{pmatrix} 21 - 3 \\ 21 - 12 \\ - \end{pmatrix} 0$$

瀬田 B ① A5 瀬田南

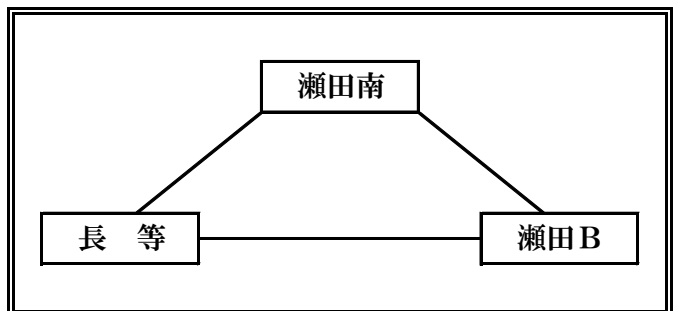
$$2 \begin{pmatrix} 18 - 21 \\ 21 - 16 \\ 15 - 7 \end{pmatrix} 1$$

	勝	敗	得 セット	失 セット	総得点	総失点	順位
瀬田南	0	2					3
長 等	2	0					1
瀬田 B	1	1					2

A ゾーン決勝戦

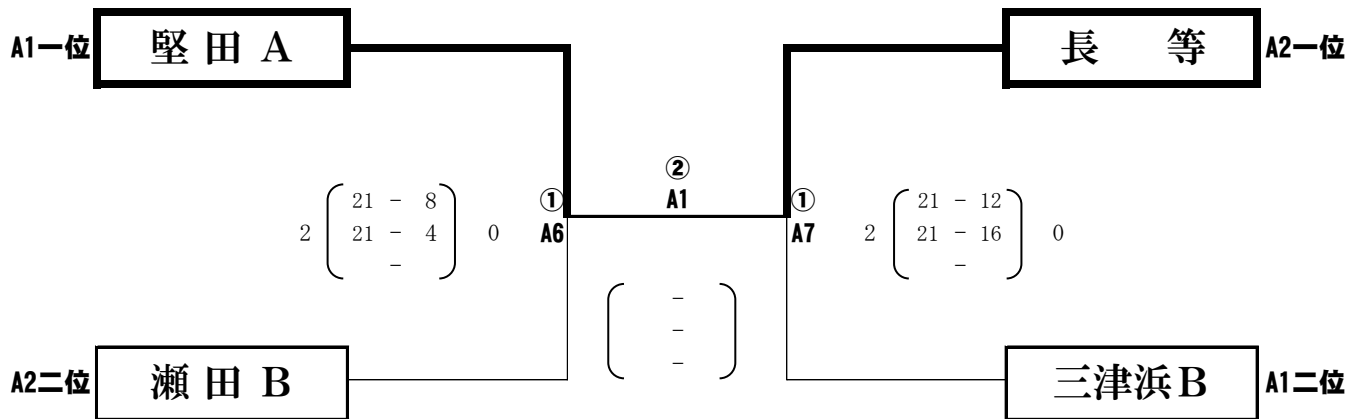

2日目 木戸小学校 審判割り当て表

試合番号	Aコート	Bコート
1	膳所・富士見	三津浜A・青山
2	②A 1 敗者	②B 1 敗者
3	②A 4 対戦者	②B 4 対戦者
4	②A 3 敗者	②B 3 敗者
5	②A 4 敗者	②B 4 敗者



B ゾ ー ン

会場 1日目：和邇小学校 2日目：木戸小学校
 使用球：モルテンボール

B 1 グループ

和邇 $\xrightarrow{\text{C1}}$ 真野

2 $\begin{pmatrix} 21 - 9 \\ 21 - 8 \\ - \end{pmatrix}$ 0

真野 $\xrightarrow{\text{C3}}$ 滋賀

2 $\begin{pmatrix} 21 - 0 \\ 21 - 6 \\ - \end{pmatrix}$ 0

滋賀 $\xrightarrow{\text{C5}}$ 和邇

2 $\begin{pmatrix} 21 - 9 \\ 21 - 9 \\ - \end{pmatrix}$ 0

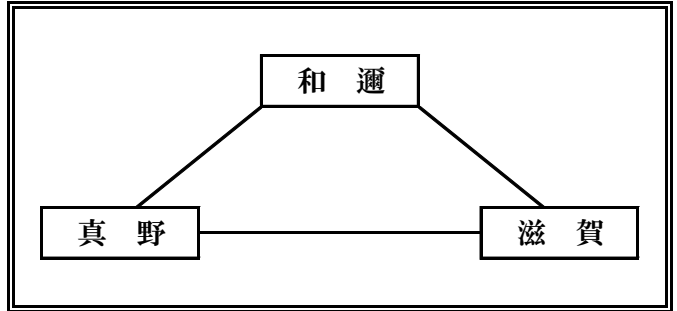

	勝	敗	得 セット	失 セット	総得点	総失点	順位
和邇	1	1					2
真野	2	0					1
滋賀	0	2					3

B 2 グループ

富士見 $\xrightarrow{\text{C2}}$ 堅田B

2 $\begin{pmatrix} 21 - 12 \\ 21 - 7 \\ - \end{pmatrix}$ 0

堅田B $\xrightarrow{\text{C4}}$ 膳所

2 $\begin{pmatrix} 21 - 5 \\ 21 - 4 \\ - \end{pmatrix}$ 0

膳所 $\xrightarrow{\text{C6}}$ 富士見

2 $\begin{pmatrix} 22 - 20 \\ 14 - 21 \\ 15 - 11 \end{pmatrix}$ 1

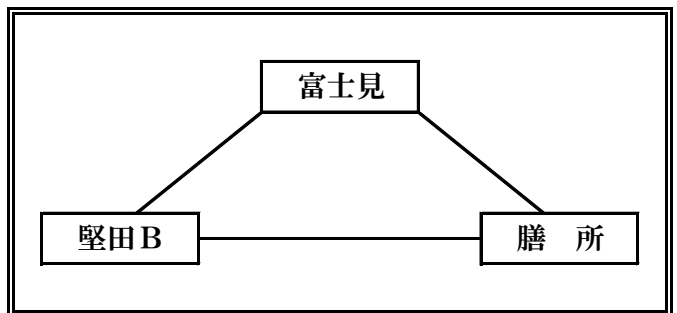

	勝	敗	得 セット	失 セット	総得点	総失点	順位
富士見	2	0					1
堅田B	0	2					3
膳所	1	1					2

Bゾーン決勝戦

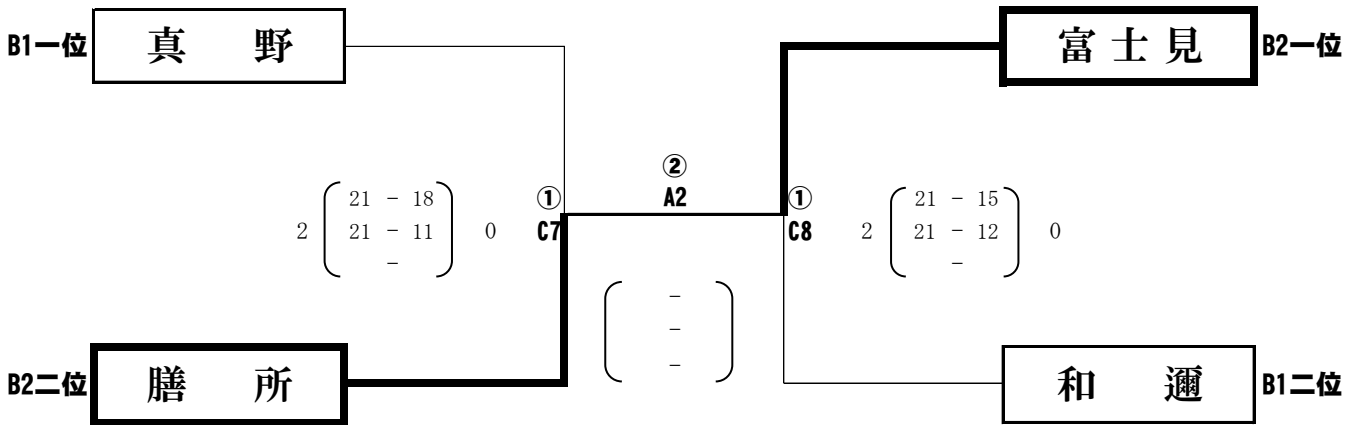

2日目 木戸小学校 審判割り当て表

試合番号	Aコート	Bコート
1	膳所・富士見	三津浜A・青山
2	②A 1敗者	②B 1敗者
3	②A 4対戦者	②B 4対戦者
4	②A 3敗者	②B 3敗者
5	②A 4敗者	②B 4敗者



C ゾ ー ン

会場 1日目：和邇小学校 2日目：木戸小学校
 使用球：モルテンボール

C1グループ

大津エンジェルス
①
D1
仰 木

$$2 \begin{pmatrix} 21 - 15 \\ 21 - 10 \\ - \end{pmatrix} 0$$

仰 木
①
D3
瀬田A

$$2 \begin{pmatrix} 21 - 1 \\ 21 - 3 \\ - \end{pmatrix} 0$$

瀬田A
①
D5
大津エンジェルス

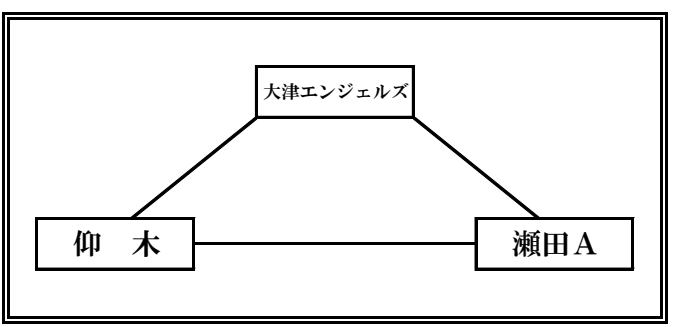
$$2 \begin{pmatrix} 21 - 1 \\ 21 - 9 \\ - \end{pmatrix} 0$$

	勝	敗	得 セット	失 セット	総得点	総失点	順位
大津エンジェルス	0	2					3
仰 木	1	1					2
瀬田A	2	0					1

C2グループ

HIRA
①
D2
伊香立

$$2 \begin{pmatrix} 21 - 9 \\ 21 - 7 \\ - \end{pmatrix} 0$$

伊香立
①
D4
石 山

$$2 \begin{pmatrix} 21 - 15 \\ 21 - 12 \\ - \end{pmatrix} 0$$

石 山
①
D6
HIRA

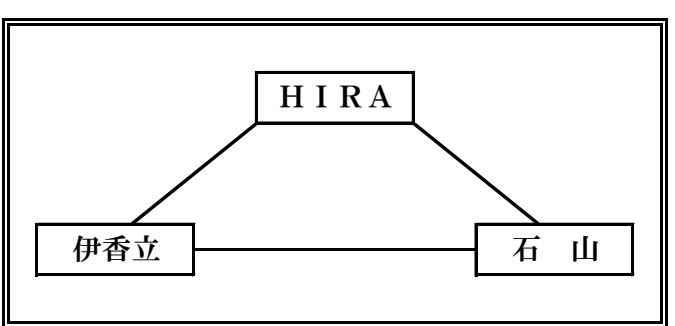
$$2 \begin{pmatrix} 21 - 18 \\ 22 - 24 \\ 15 - 8 \end{pmatrix} 1$$

	勝	敗	得 セット	失 セット	総得点	総失点	順位
HIRA	1	1					2
伊香立	0	2					3
石 山	2	0					1

C ゾーン決勝戦

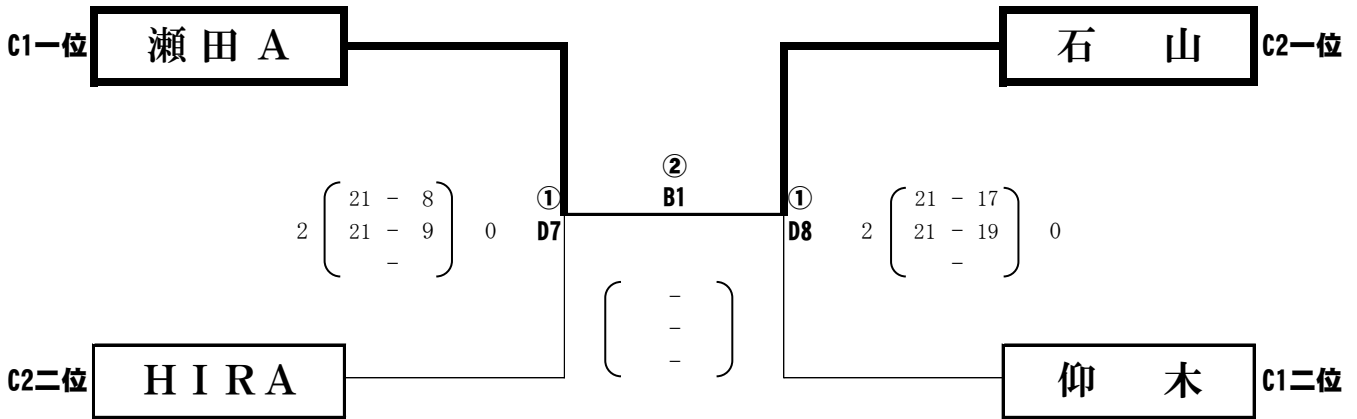

2日目 木戸小学校 審判割り当て表

試合番号	Aコート	Bコート
1	膳所・富士見	三津浜A・青山
2	②A 1敗者	②B 1敗者
3	②A 4対戦者	②B 4対戦者
4	②A 3敗者	②B 3敗者
5	②A 4敗者	②B 4敗者



D ゾ ー ン

会場 1日目：堅田小学校 2日目：木戸小学校
 使用球：モルテンボール

D 1 グループ

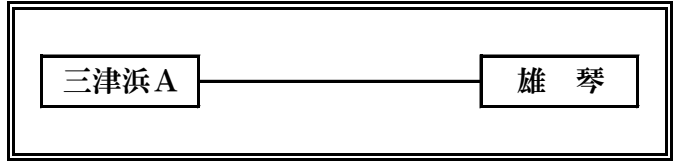
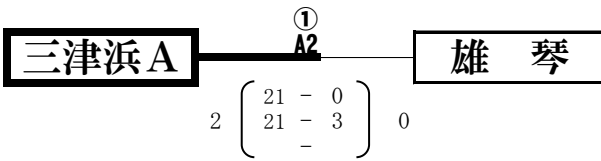

	勝	敗	得 セット	失 セット	総得点	総失点	順位
三津浜 A	1	0					1
雄 琴	0	1					2

D 2 グループ

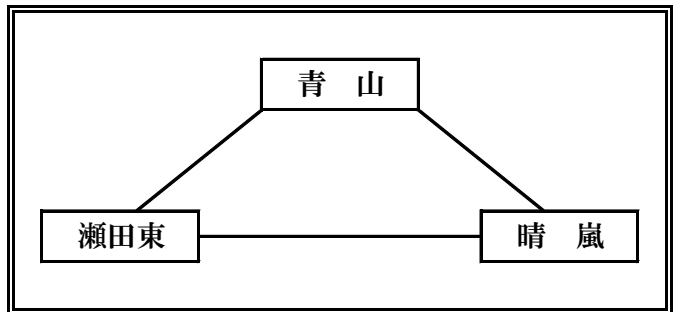
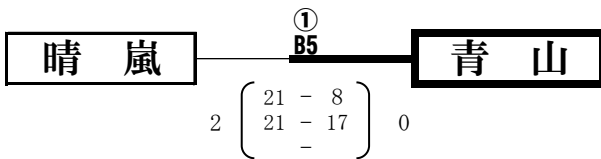
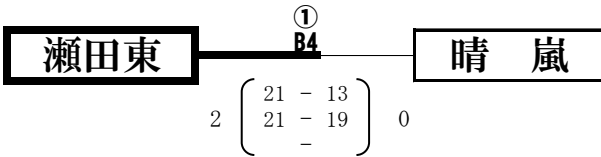
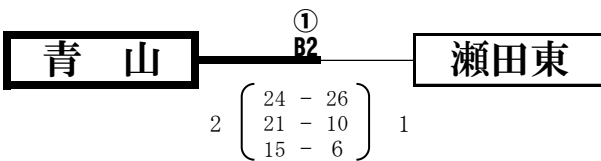

	勝	敗	得 セット	失 セット	総得点	総失点	順位
青 山	2	0					1
瀬田東	1	1					2
晴 嵐	0	2					3

Dゾーン決勝戦

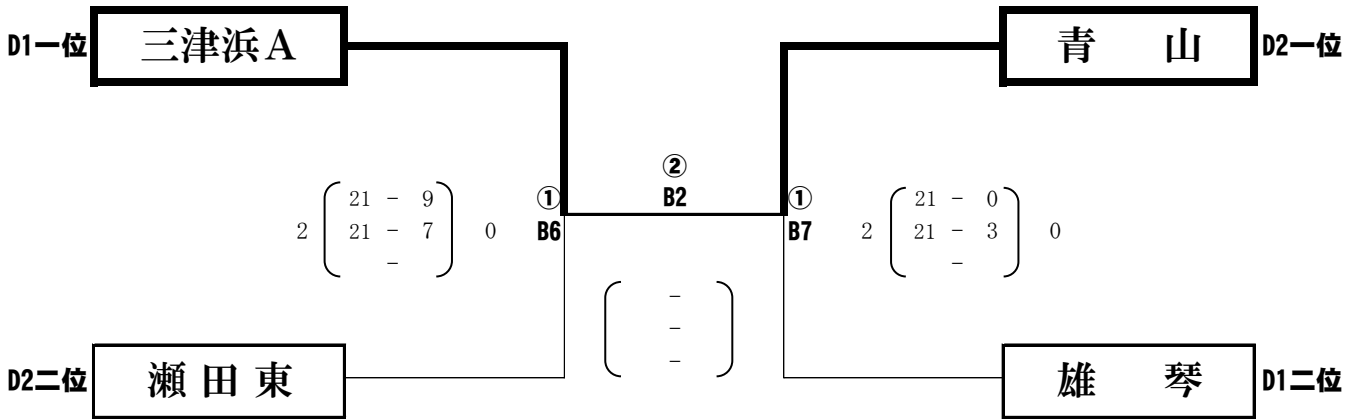

2日目 木戸小学校 審判割り当て表

試合番号	Aコート	Bコート
1	膳所・富士見	三津浜A・青山
2	②A 1敗者	②B 1敗者
3	②A 4対戦者	②B 4対戦者
4	②A 3敗者	②B 3敗者
5	②A 4敗者	②B 4敗者

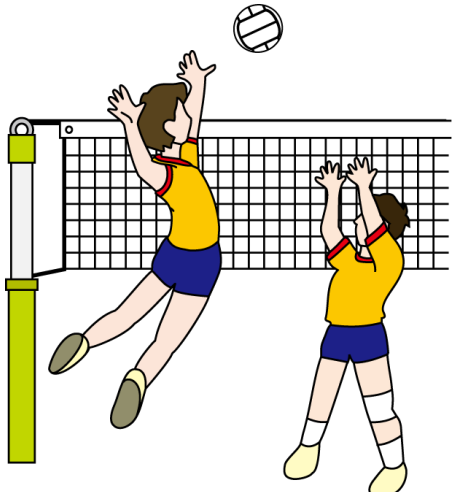

代 表 決 定 戦

日時 2018年10月28日(日)
会場 木戸小学校

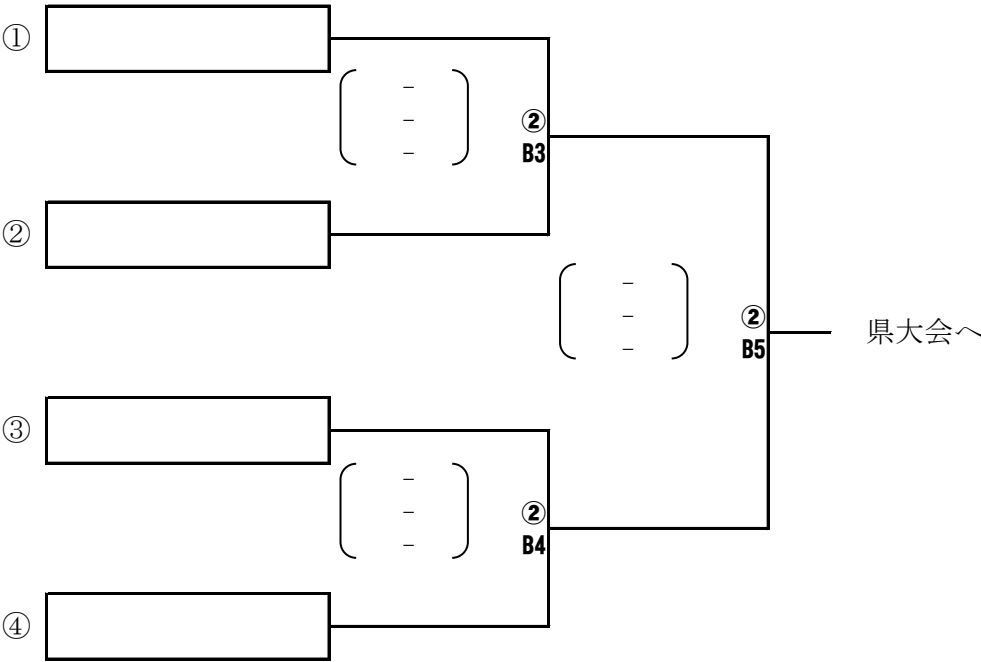

代表決定戦 審判割り当て表

試合番号	Aコート	Bコート
3	②A 4 対戦者	②B 4 対戦者
4	②A 3 敗者	②B 3 敗者
5	②A 4 敗者	②B 4 敗者



第16回 全国スポーツ少年団バレーボール交流大会 滋賀県大津ブロック大会

日時 2018年10月28日(日)

会場 木戸小学校

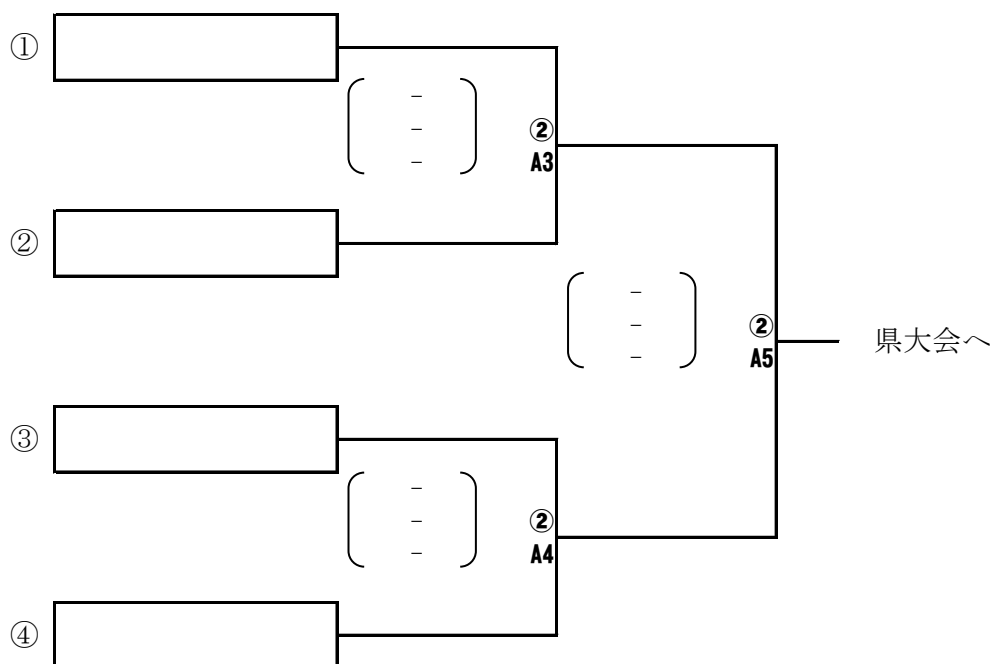

スポ少交流大会 審判割り当て表

試合番号	Aコート	Bコート
3	②A 4 対戦者	②B 4 対戦者
4	②A 3 敗者	②B 3 敗者
5	②A 4 敗者	②B 4 敗者

