

第 一 部

予 選 グ ル ー プ 戦

2018. 12. 2

A ゾ ー ン

会場 瀬田公園体育館

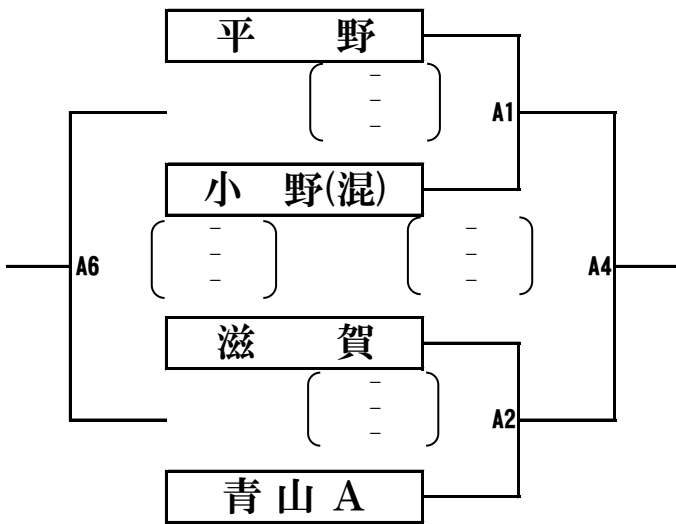

2 位 決 定 戦

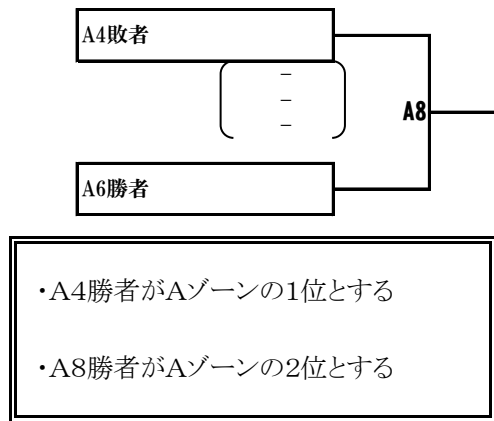

B ゾ ー ン

会場 膳所小学校

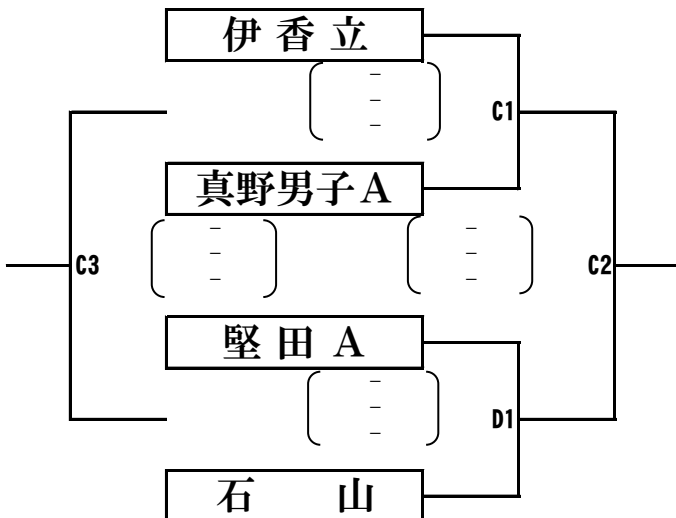

2 位 決 定 戦

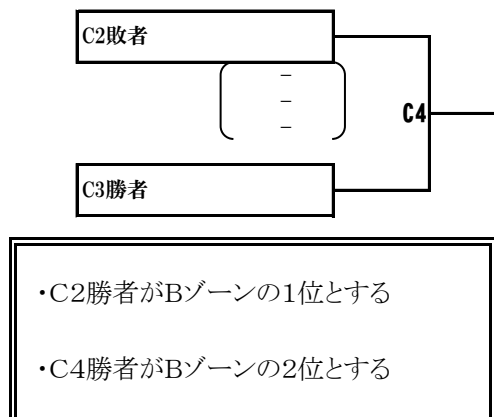

第 一 部

予 選 グ ル ー プ 戦

2018. 12. 2

C ゾ ー ン

会場 下阪本小学校

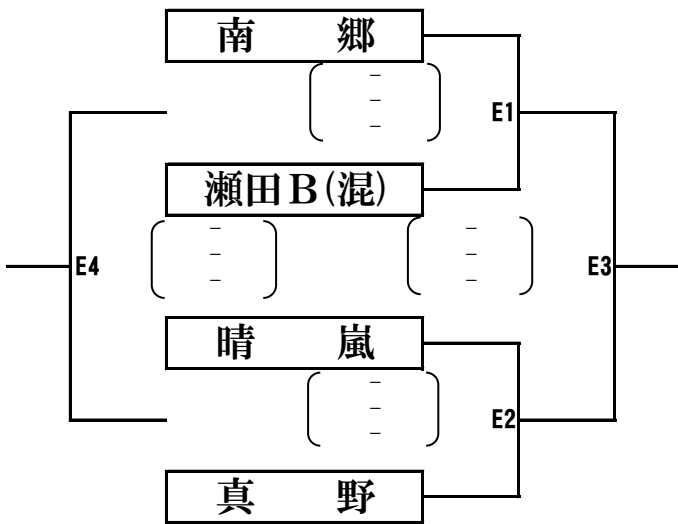

2 位 決 定 戦

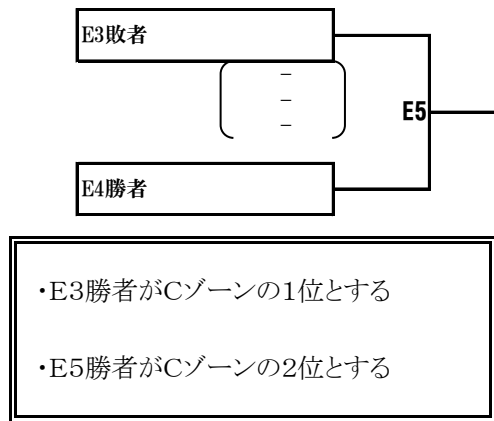

D ゾ ー ン

会場 富士見小学校

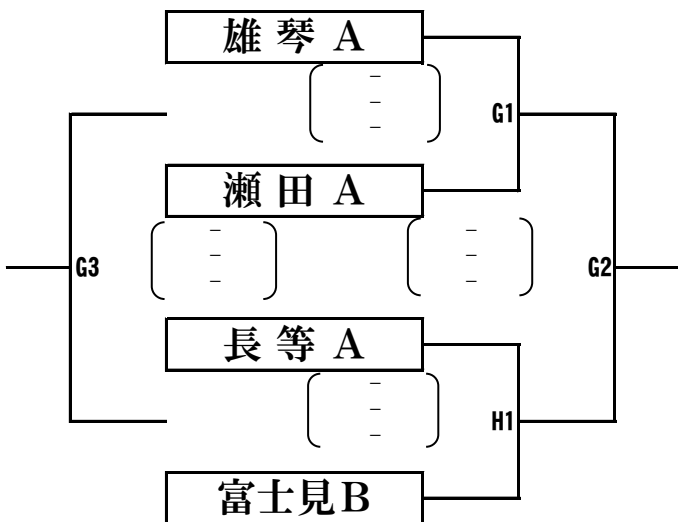

2 位 決 定 戦

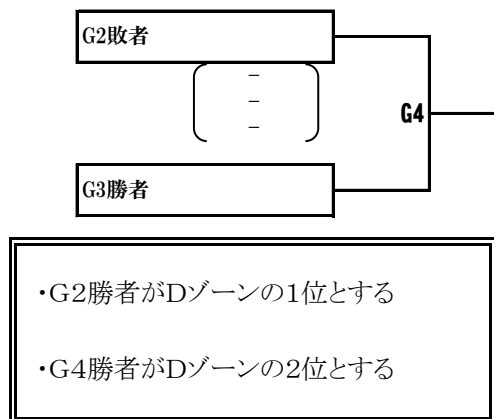

第 一 部

予 選 グ ル ー プ 戦

2018. 12. 2

E ゾ ー ン

会場 下阪本小学校

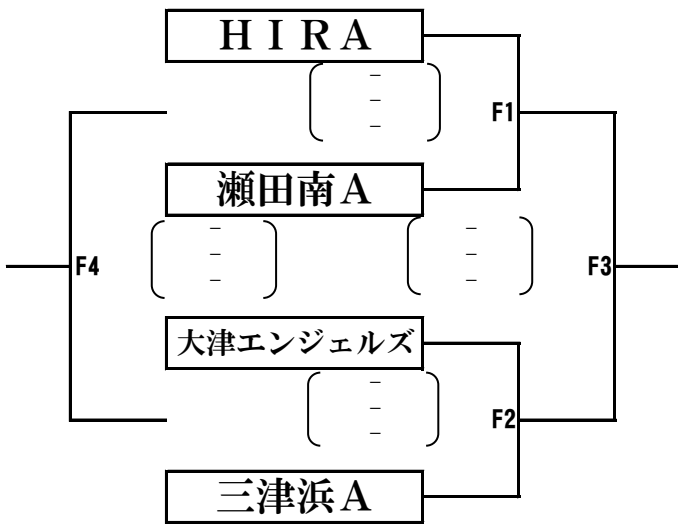

2 位 決 定 戦

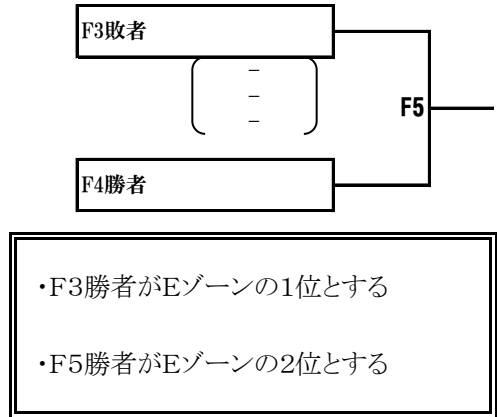

F ゾ ー ン

会場 富士見小学校

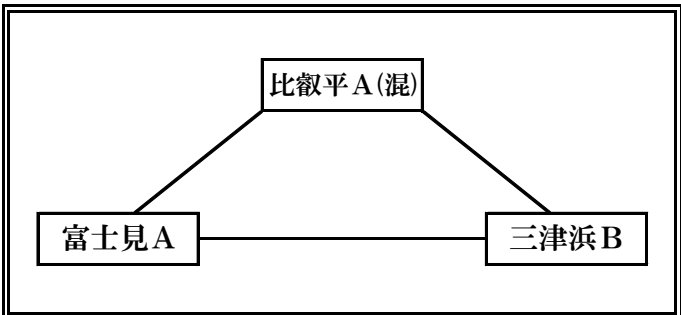
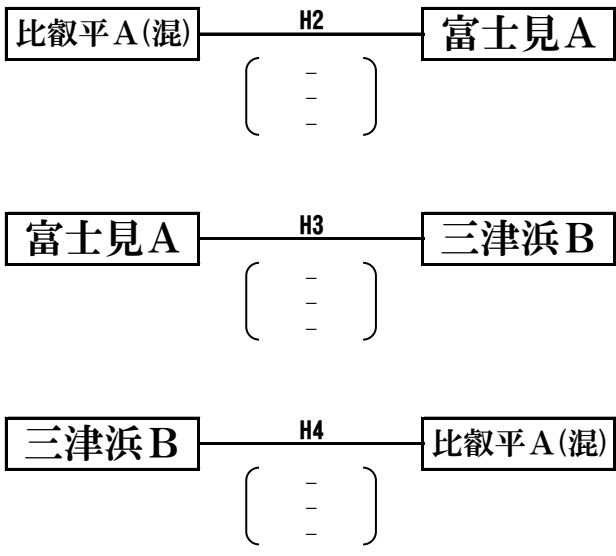

	勝	敗	得 セット	失 セット	総得点	総失点	順位
比叡平A(混)							
富士見A							
三津浜B							

第 一 部

予 選 グ ル ー プ 戦

2018. 12. 2

G ゾ ー ン

会場 膳所小学校

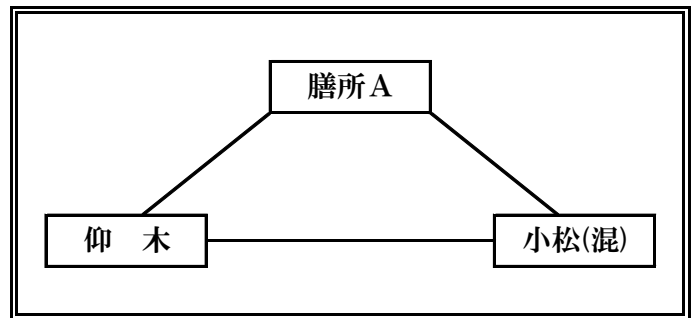
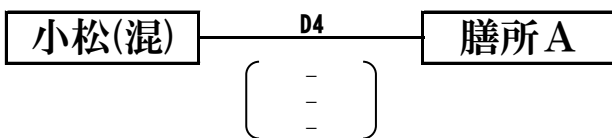
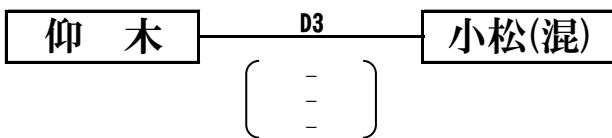
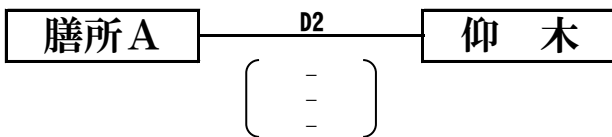

	勝	敗	得 セット	失 セット	総得点	総失点	順位
膳所 A							
仰 木							
小松(混)							

H ゾ ー ン

会場 瀬田公園体育館

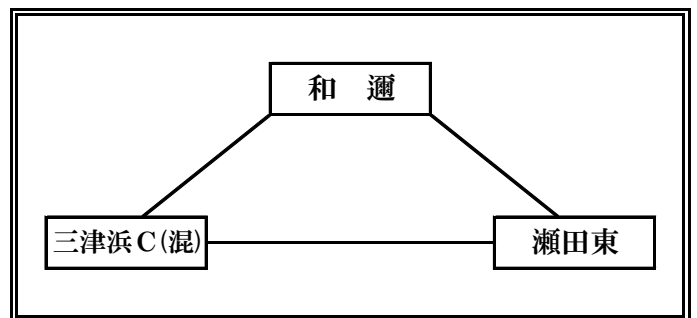
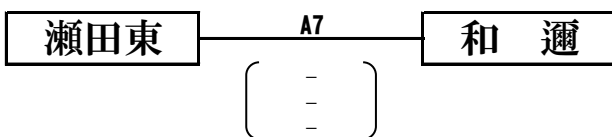
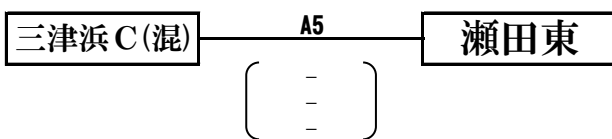
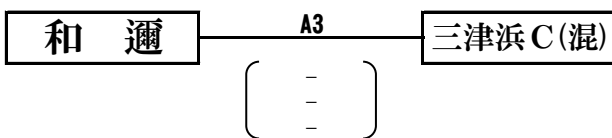

	勝	敗	得 セット	失 セット	総得点	総失点	順位
和 邇							
三津浜 C(混)							
瀬田東							

第 二 部

予 選 グ ル ー プ 戦

2018. 12. 2

A ゾ ー ン

会 場 瀬 田 公 園 体 育 館

真野男子B — B1 — 膳所B(混)
 (-)
 (-)

膳所B(混) — B4 — 三津浜D(混)
 (-)
 (-)

三津浜D(混) — B7 — 真野男子B
 (-)
 (-)

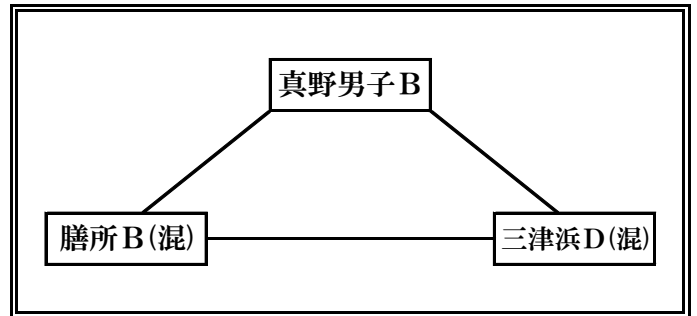

	勝	敗	得 セット	失 セット	総得点	総失点	順位
真野男子B							
膳所B(混)							
三津浜D(混)							

B ゾ ー ン

会 場 瀬 田 公 園 体 育 館

雄琴B(混) — B2 — 瀬田南B(混)
 (-)
 (-)

瀬田南B(混) — B5 — 堅田B・真野B
 (-)
 (-)

堅田B・真野B — B8 — 雄琴B(混)
 (-)
 (-)

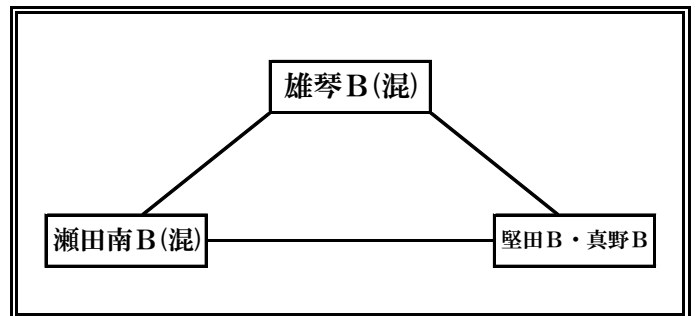

	勝	敗	得 セット	失 セット	総得点	総失点	順位
雄琴B(混)							
瀬田南B(混)							
堅田B・真野B							

第 二 部

予 選 グ ル ー プ 戦

2018. 12. 2

C ゾ ー ン

会場 瀬田公園体育館

青山B
B3
—
比叡平B(混)
(
-
)

比叡平B(混)
B6
—
長等B
(
-
)

長等B
B9
—
青山B
(
-
)

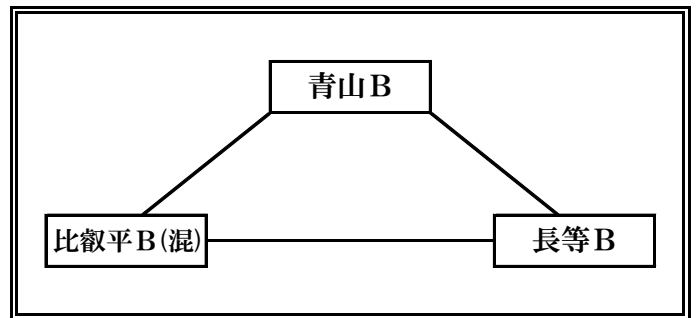

	勝	敗	得 セット	失 セット	総得点	総失点	順位
青山B							
比叡平B(混)							
長等B							



1日目審判割り当て表

瀬田公園体育館

試合番号	Aコート	Bコート
1	滋賀・青山A	三津浜D
2	A 1 敗者	堅田B・真野B
3	瀬田東	長等B
4	A 2 敗者	真野男子B
5	和 邇	雄琴B
6	A 4 勝者	青山B
7	三津浜C	膳所B
8	A 6 敗者	瀬田南B
9		比叡平B

膳所小学校

試合番号	Cコート	Dコート
1	膳所A	仰 木
2	C 1 敗者	小 松
3	C 2 勝者	C 2 敗者
4	C 3 敗者	仰 木

下阪本小学校

試合番号	Eコート	Fコート
1	晴嵐・真野	エンジェルズ・三津浜A
2	E 1 敗者	F 1 敗者
3	E 2 敗者	F 2 敗者
4	E 3 勝者	F 3 勝者
5	E 4 敗者	F 4 敗者

富士見小学校

試合番号	Gコート	Hコート
1	比叡平A	富士見A
2	G 1 敗者	三津浜B
3	G 2 勝者	G 2 敗者
4	G 3 敗者	富士見A

