

# 第 一 部

## 一次トーナメント戦

2019年2月3日

会場 Aゾーン…… 瀬田北小学校  
 Bゾーン…… 青山小学校  
 Cゾーン…… 瀬田公園体育館  
 Dゾーン…… 瀬田東小学校

### A ゾ ー ン

会場：瀬田北小学校

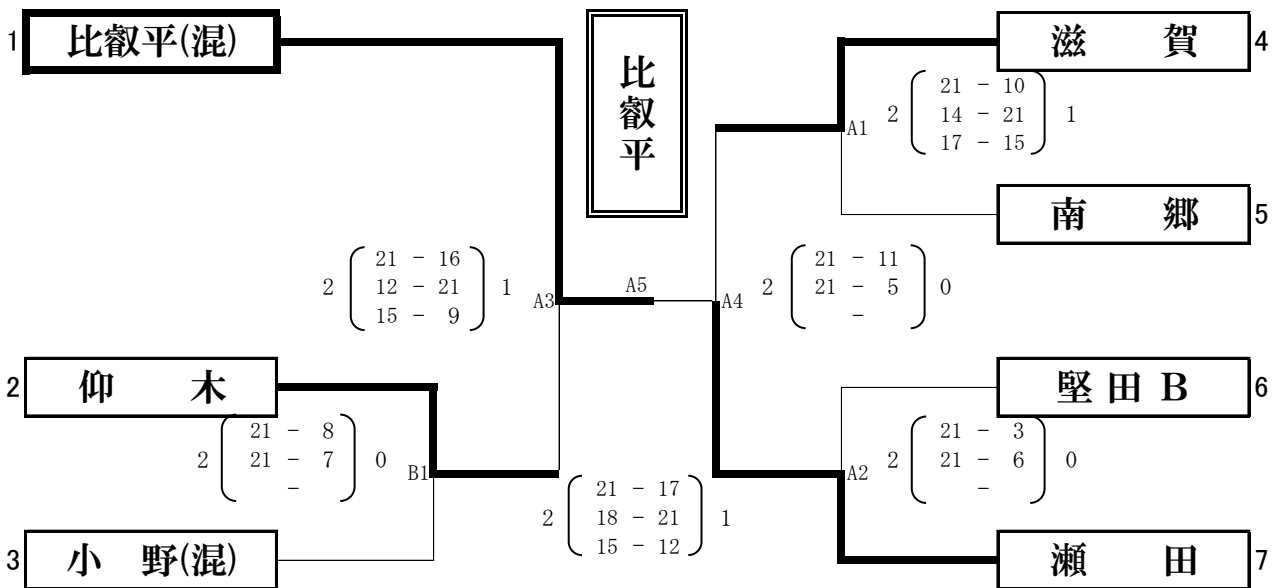

### B ゾ ー ン

会場：青山小学校

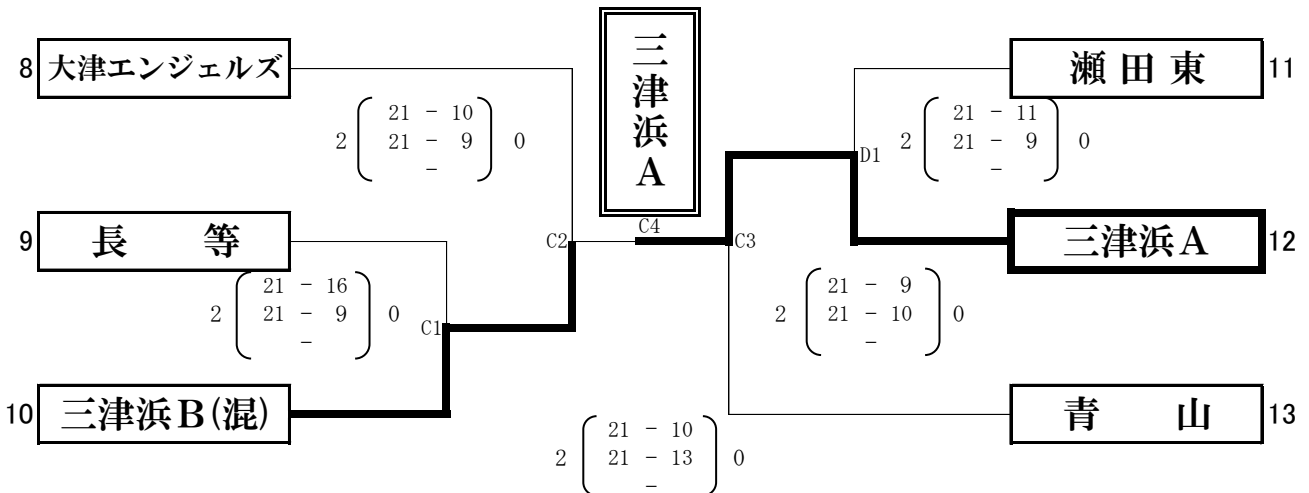

# 第 一 部

## 一次トーナメント戦

2019年2月3日

### C ゾーン

会場：瀬田公園体育館

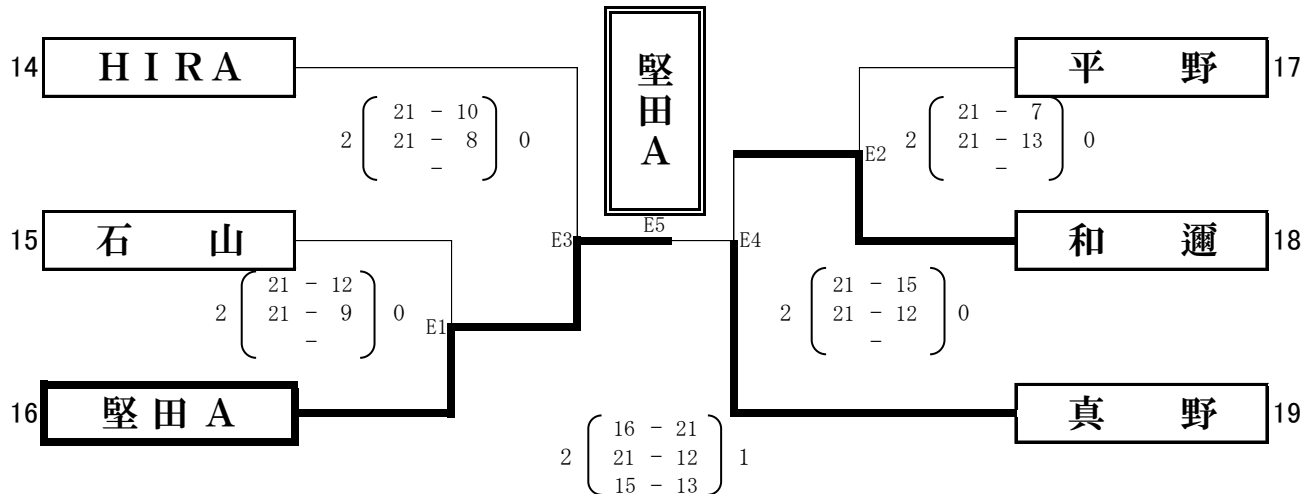

### D ゾーン

会場：瀬田東小学校

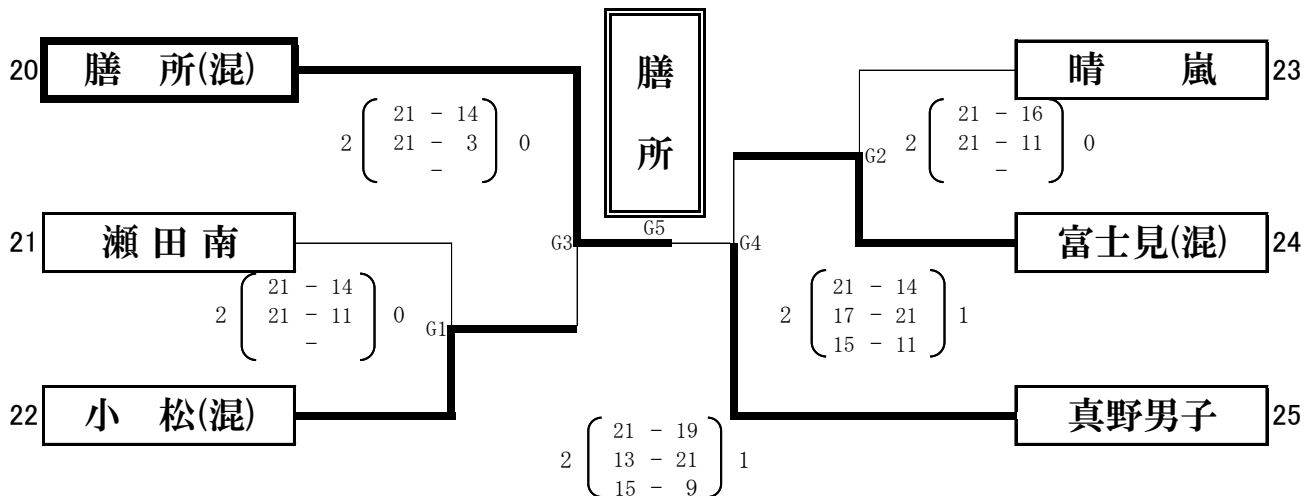

# 第 二 部

## 一次トーナメント戦

2019年1月27日

会場 A・Bゾーン…… 瀬田公園体育館  
C・Dゾーン…… 瀬田北小学校

### A ゾーン

会場：瀬田公園体育館

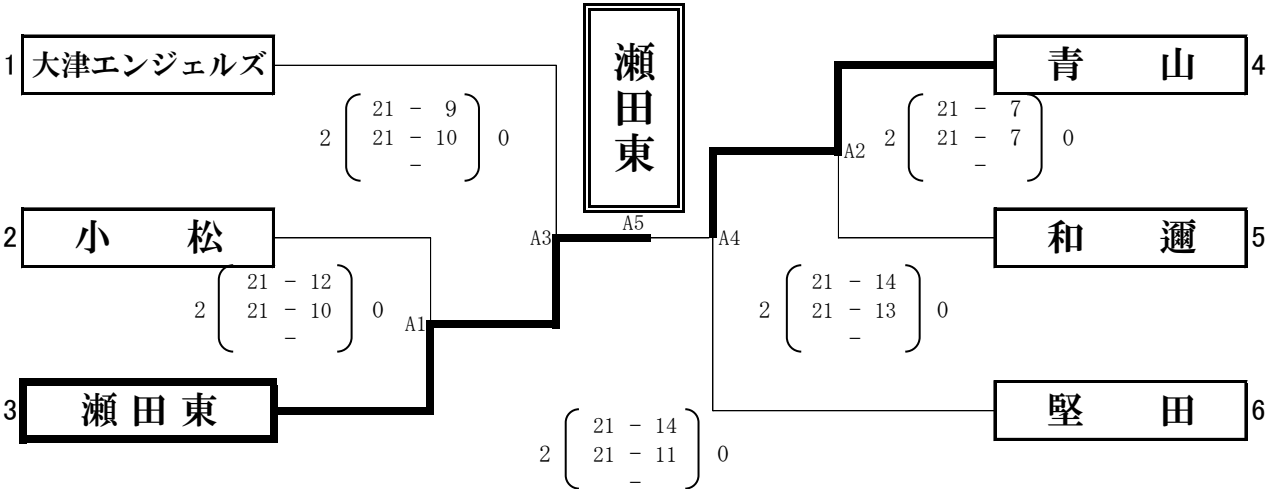

### B ゾーン

会場：瀬田公園体育館

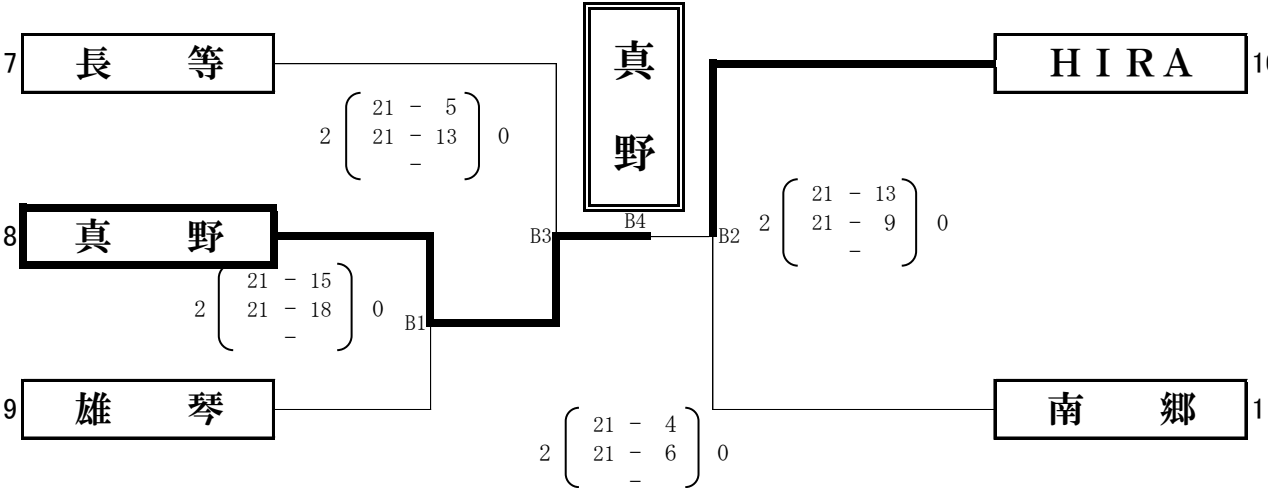

# 第 二 部

## 一次トーナメント戦

2019年1月27日

### Cゾーン

会場：瀬田北小学校

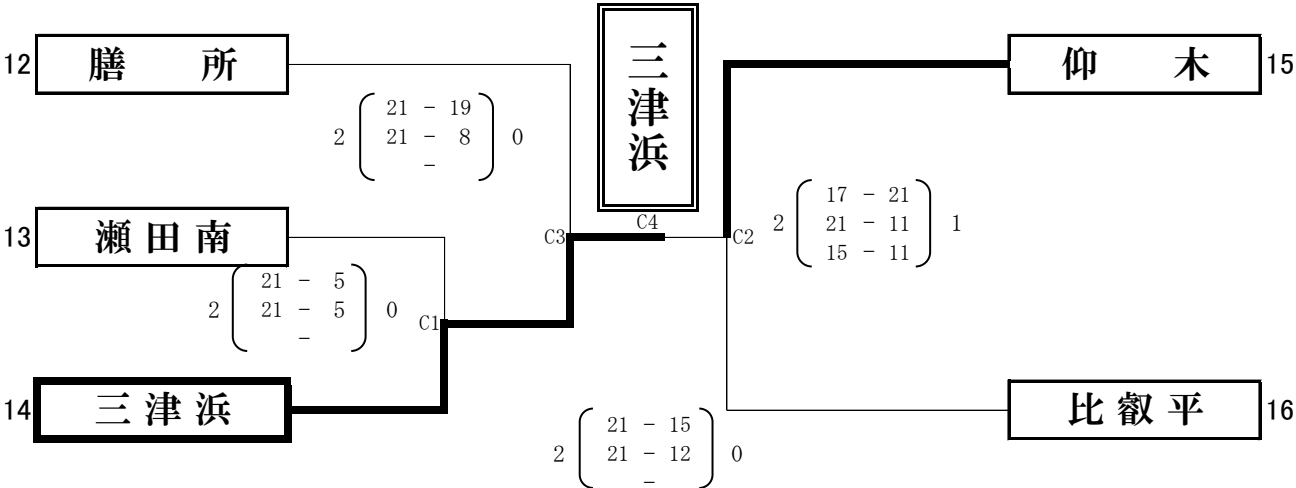

### Dゾーン

会場：瀬田北小学校

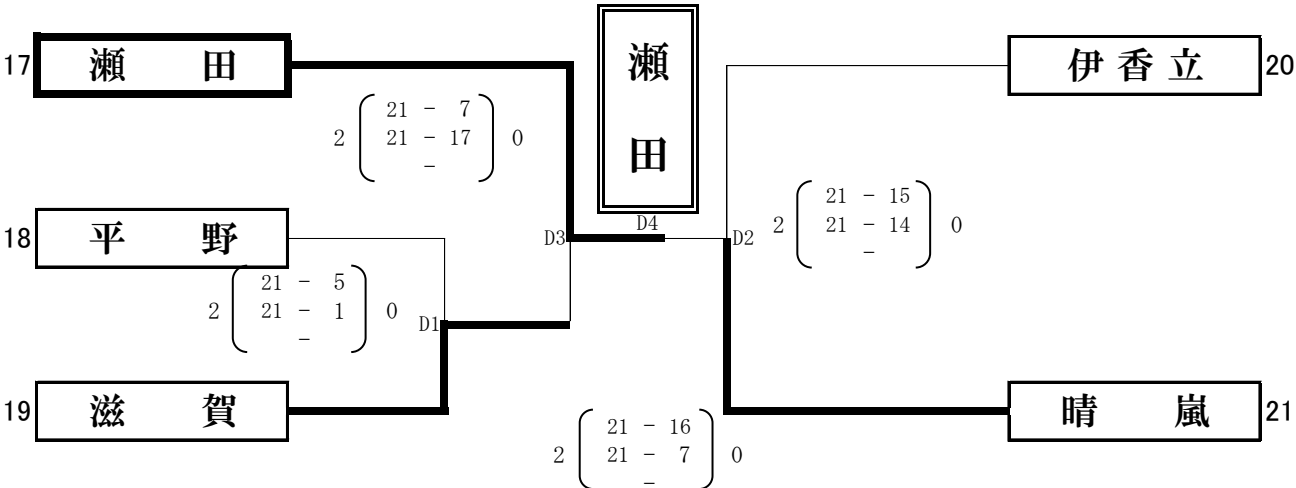

## 男子順位決定戦

★ 今回は、男子については「真野」1チームの参加のため順位決定戦は行わない。

# 第 一 部

## 決勝トーナメント戦

2019年2月3日

会場：瀬田公園体育館

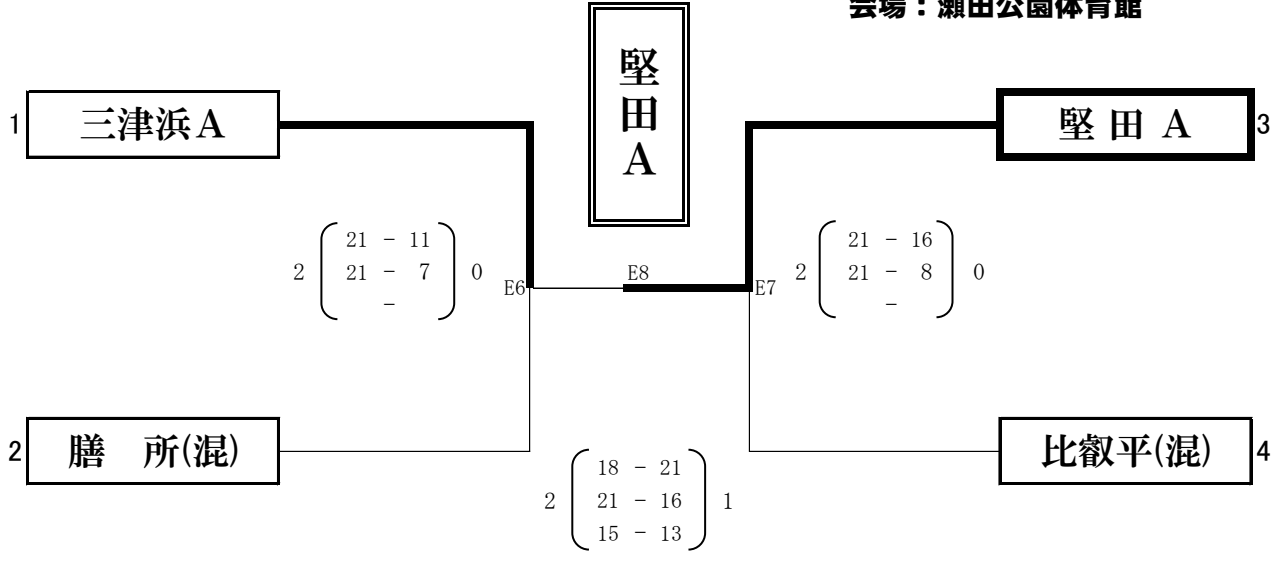

# 第 二 部

## 決勝トーナメント戦

2019年1月27日

会場：瀬田公園体育館

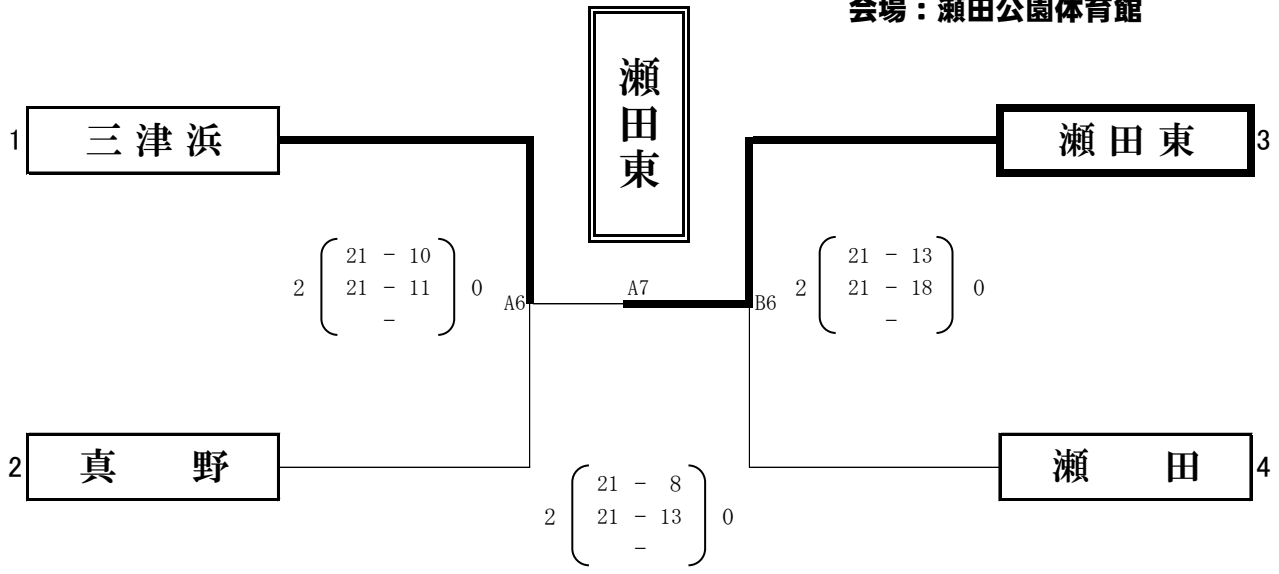

# 第 三 部

2019年2月3日

## 一 次 グ ル ー プ 戦

### A ゾ ー ン

会 場 : 瀬 田 北 小 学 校

小野・木戸・小松野球	B2	瀬田東サッカー
$2 \begin{pmatrix} 21 & - & 9 \\ 21 & - & 8 \\ - & & 0 \end{pmatrix}$		

瀬田東サッカー	B3	瀬田野球B
$2 \begin{pmatrix} 21 & - & 15 \\ 11 & - & 21 \\ 15 & - & 11 \end{pmatrix} 1$		

瀬田野球B	B4	小野・木戸・小松野球
$2 \begin{pmatrix} 21 & - & 13 \\ 21 & - & 7 \\ - & & 0 \end{pmatrix}$		

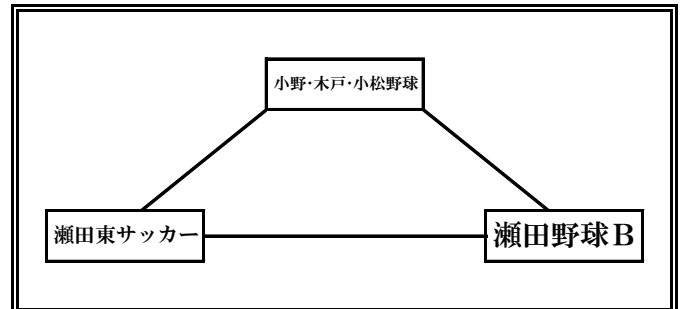

	勝	敗	得 セット	失 セット	総得点	総失点	順位
小野・木戸・小松野球	2	0					1
瀬田東サッカー	0	2					3
瀬田野球B	1	1					2

### B ゾ ー ン

会 場 : 青 山 小 学 校

青山野球	D2	三津浜野球
$2 \begin{pmatrix} 21 & - & 6 \\ 21 & - & 6 \\ - & & 0 \end{pmatrix}$		

三津浜野球	D3	逢坂野球B
$2 \begin{pmatrix} 21 & - & 16 \\ 21 & - & 13 \\ - & & 0 \end{pmatrix}$		

逢坂野球B	D4	青山野球
$2 \begin{pmatrix} 21 & - & 18 \\ 21 & - & 12 \\ - & & 0 \end{pmatrix}$		

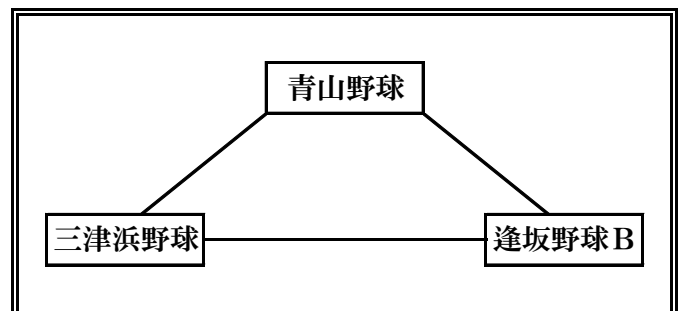

	勝	敗	得 セット	失 セット	総得点	総失点	順位
青山野球	1	1					2
三津浜野球	0	2					3
逢坂野球B	2	0					1

# 第 三 部

2019年2月3日

## 一 次 グ ル ー プ 戦

### C ゾ ー ン

会場：瀬田公園体育館

**仰木野球**  $\xrightarrow{F1}$  **南郷野球**

$$2 \begin{pmatrix} 21 - 12 \\ 8 - 21 \\ 15 - 9 \end{pmatrix} 1$$

**南郷野球**  $\xrightarrow{F2}$  **真野野球**

$$2 \begin{pmatrix} 21 - 18 \\ 21 - 19 \\ - \end{pmatrix} 0$$

**真野野球**  $\xrightarrow{F3}$  **仰木野球**

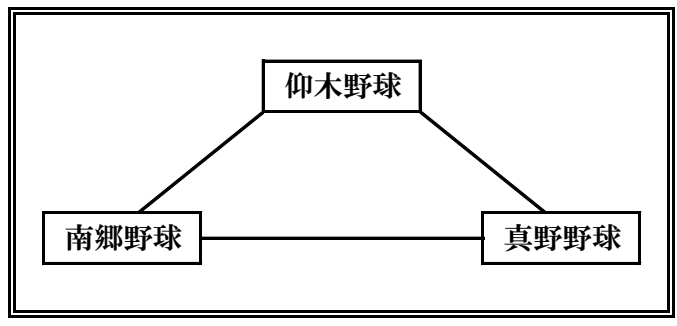
$$2 \begin{pmatrix} 21 - 13 \\ 21 - 6 \\ - \end{pmatrix} 0$$

	勝	敗	得 セット	失 セット	総得点	総失点	順位
仰木野球	1	1					2
南郷野球	0	2					3
真野野球	2	0					1

### D ゾ ー ン

会場：瀬田東小学校

**瀬田野球 A**  $\xrightarrow{F1}$  **石山ミニバス A**

$$2 \begin{pmatrix} 21 - 23 \\ 21 - 15 \\ 15 - 9 \end{pmatrix} 1$$

**石山ミニバス A**  $\xrightarrow{F2}$  **瀬田南野球**

$$2 \begin{pmatrix} 21 - 12 \\ 21 - 12 \\ - \end{pmatrix} 0$$

**瀬田南野球**  $\xrightarrow{F3}$  **瀬田野球 A**

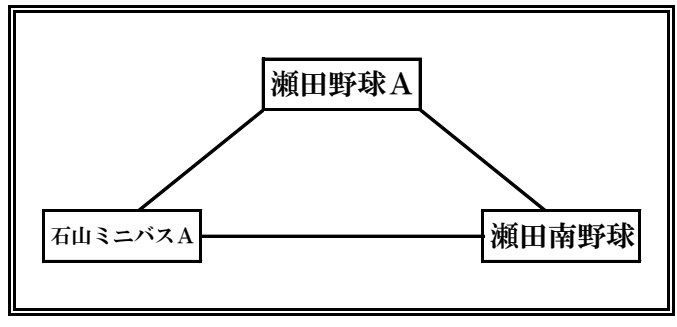
$$2 \begin{pmatrix} 21 - 15 \\ 21 - 7 \\ - \end{pmatrix} 0$$

	勝	敗	得 セット	失 セット	総得点	総失点	順位
瀬田野球 A	1	1					2
石山ミニバス A	0	2					3
瀬田南野球	2	0					1

# 第 三 部

## 決勝トーナメント戦

2019年2月3日

会場：瀬田公園体育館

