

A ゾ ー ン

会場 1日目：仰木の里東小学校 2日目：堅田小学校
 使用球：ミカサボール

A1グループ

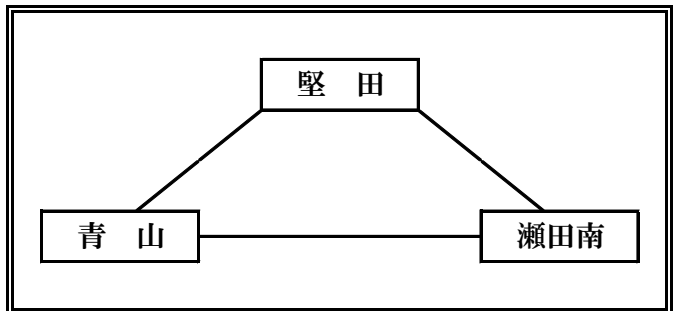
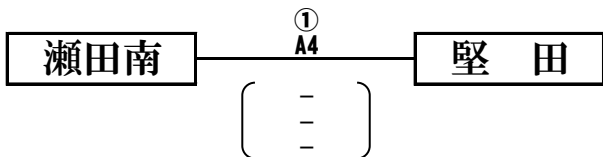
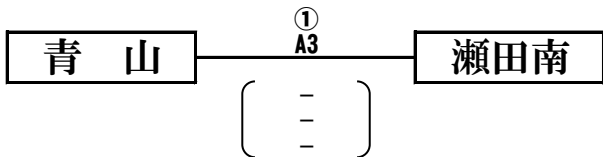
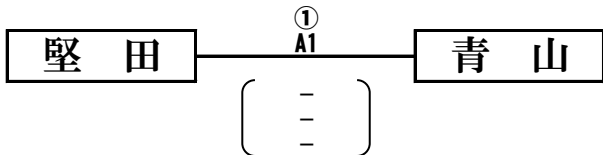

	勝	敗	得 セット	失 セット	総得点	総失点	順位
堅田							
青山							
瀬田南							

A2グループ

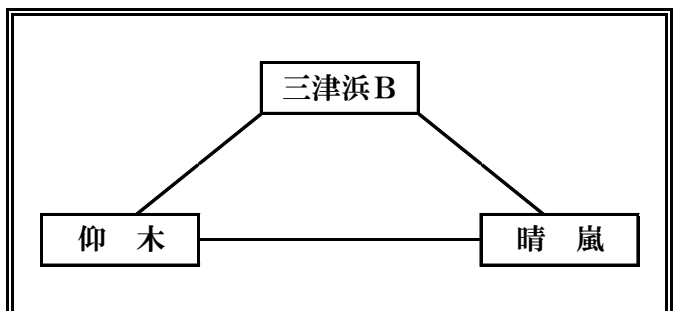
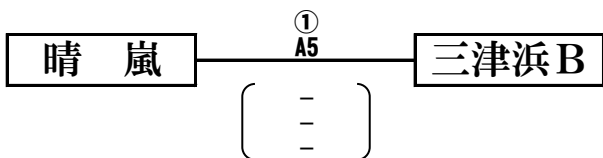
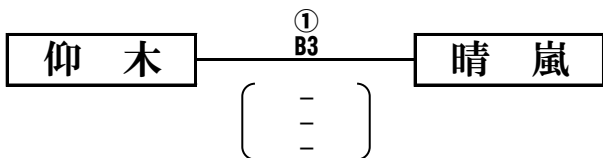
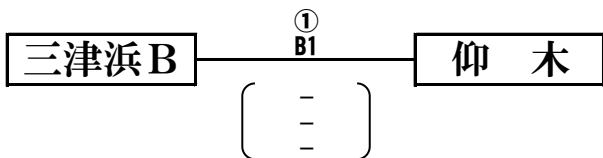

	勝	敗	得 セット	失 セット	総得点	総失点	順位
三津浜B							
仰木							
晴嵐							

A ゾーン決勝戦

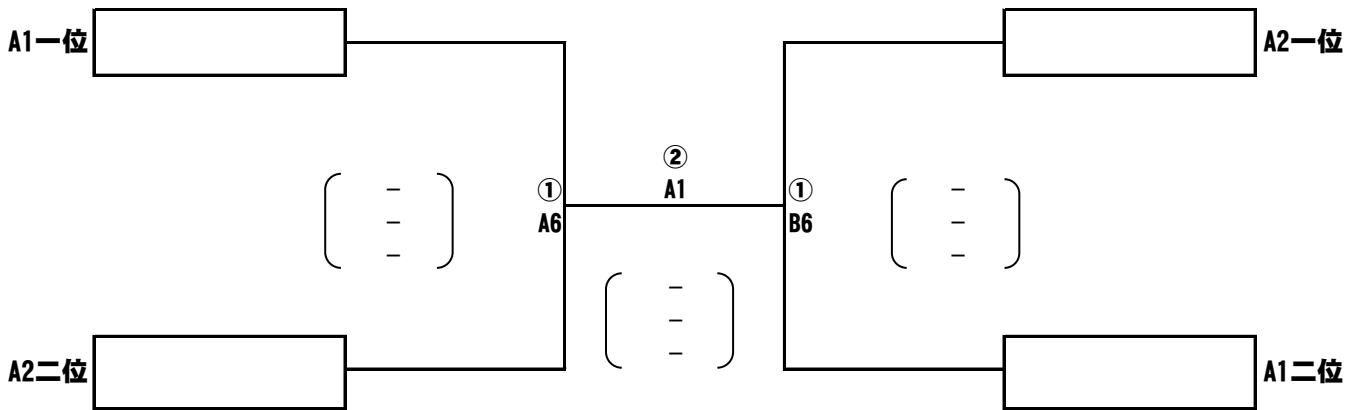

1日目仰木の里東小 審判割り当て表

試合番号	Aコート	Bコート
1	瀬田・平野	晴 嵐
2	瀬田南	逢 坂
3	堅 田	三津浜B
4	青 山	雄 琴
5	仰 木	南 郷
6	A 1 三位	A 2 三位
7	A 6 敗者	B 2 三位

2日目堅田小 審判割り当て表

試合番号	Aコート
1	②A2の2チーム
2	②A 1 敗者
3	②A4の2チーム
4	②A 3 敗者
5	②A 4 勝者
6	②A 5 敗者
7	②A 6 敗者



B ゾ ー ン

会場 1日目：木戸小学校
使用球：ミカサボール

2日目：小松小学校

B 1 グループ

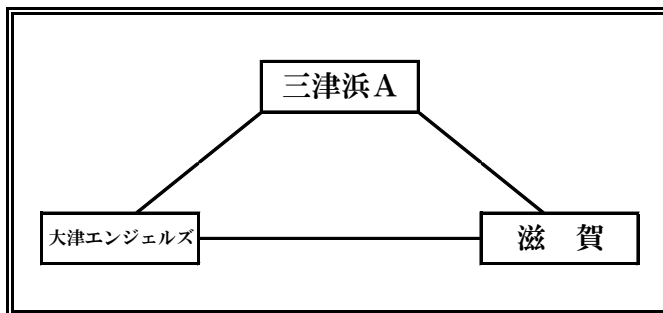
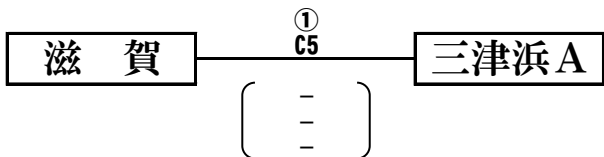
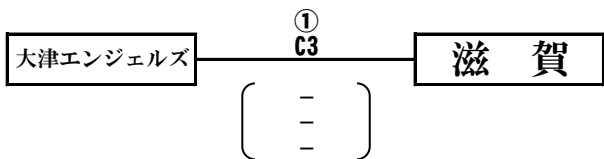
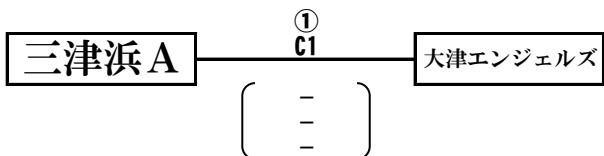

	勝	敗	得 セット	失 セット	総得点	総失点	順位
三津浜 A							
大津エンジェルス							
滋 賀							

B 2 グループ

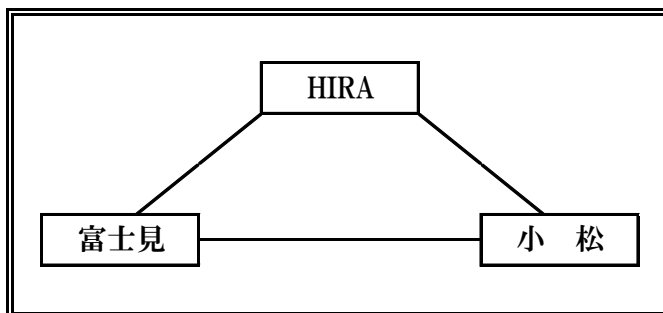
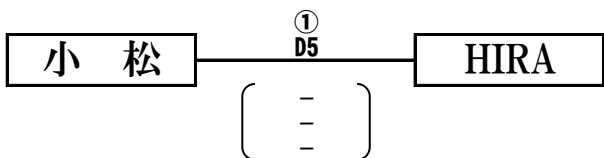
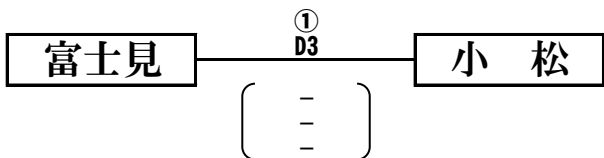
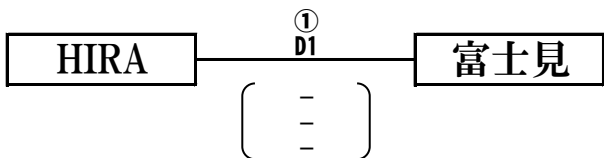

	勝	敗	得 セット	失 セット	総得点	総失点	順位
HIRA							
富士見							
小 松							

B ゾーン決勝戦

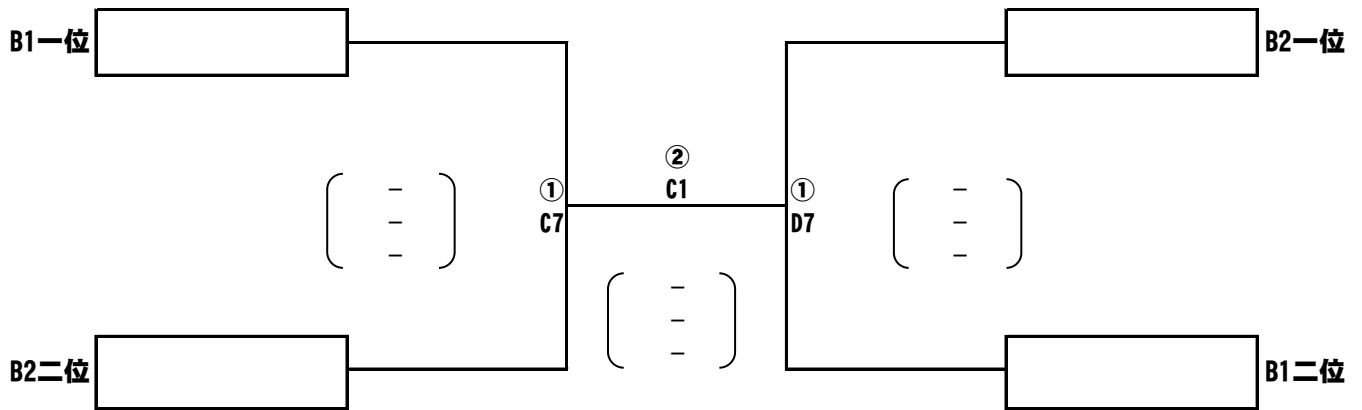

1日目木戸小 審判割り当て表

試合番号	Cコート	Dコート
1	滋賀	小松
2	和邇	伊香立
3	三津浜A	HIRA
4	瀬田東	長等
5	大津エンジェルス	富士見
6	真野	膳所
7	B 1 三位	B 2 三位
8	C 1 三位	C 2 三位

2日目小松小 審判割り当て表

試合番号	Cコート
1	②C2の2チーム
2	②C 1 敗者
3	②C4の2チーム
4	②C 3 勝者
5	②C 4 勝者



Cゾーン

会場 1日目：木戸小学校 2日目：小松小学校
 使用球：ミカサボール

C1グループ

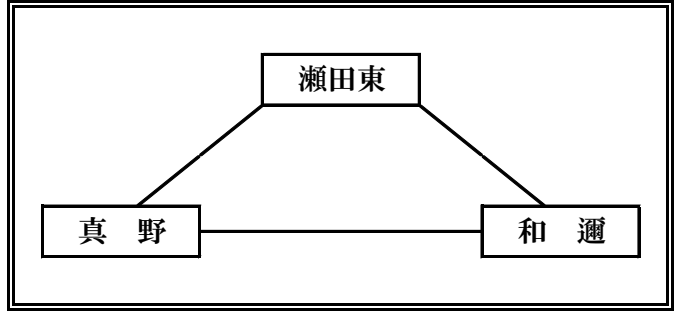
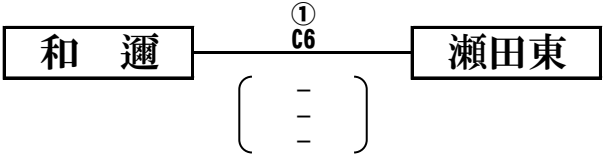
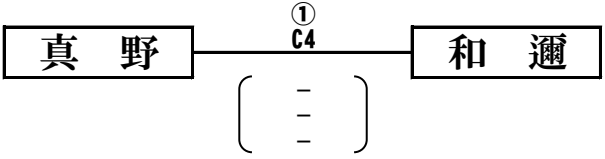
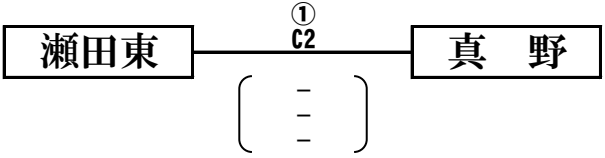

	勝	敗	得 セット	失 セット	総得点	総失点	順位
瀬田東							
真野							
和邇							

C2グループ

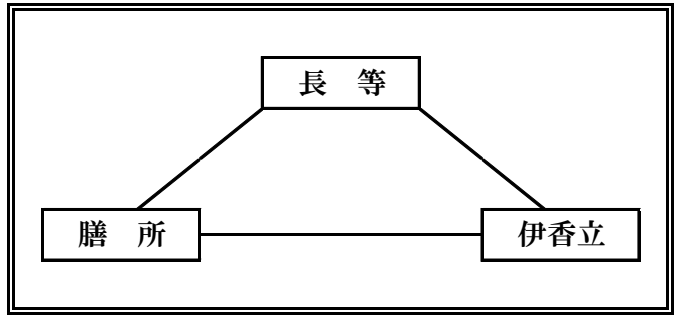
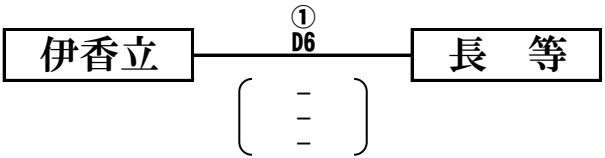
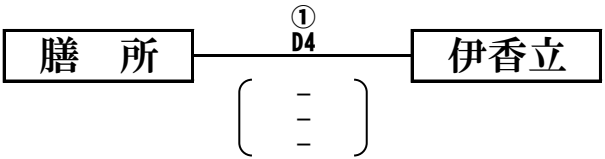
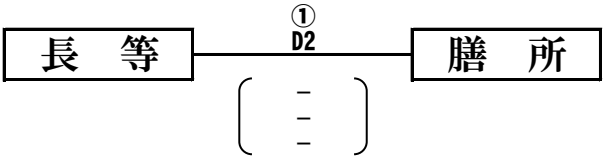

	勝	敗	得 セット	失 セット	総得点	総失点	順位
長等							
膳所							
伊香立							

Cゾーン決勝戦

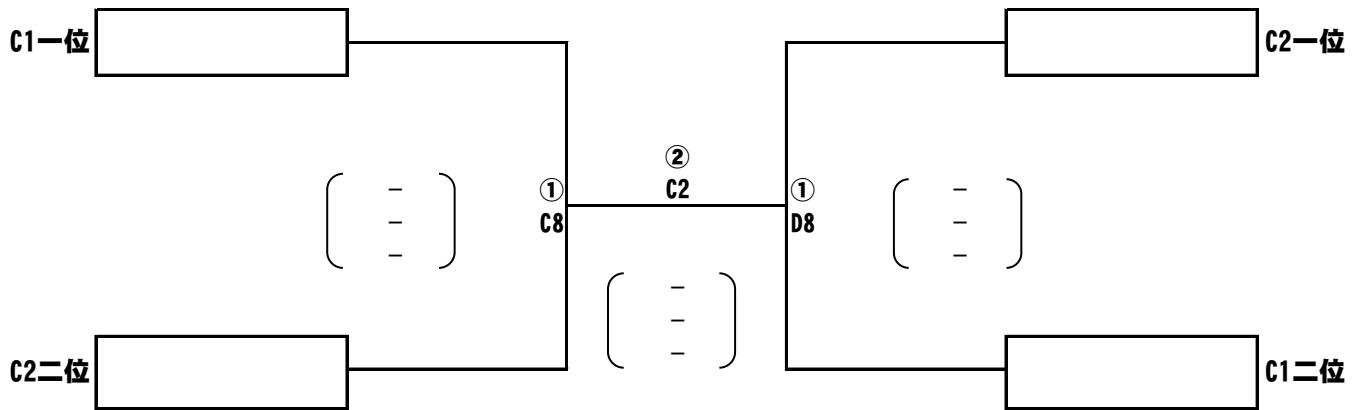

1日目木戸小 審判割り当て表

試合番号	Cコート	Dコート
1	滋賀	小松
2	和邇	伊香立
3	三津浜A	HIRA
4	瀬田東	長等
5	大津エンジェルス	富士見
6	真野	膳所
7	B 1 三位	B 2 三位
8	C 1 三位	C 2 三位

2日目小松小 審判割り当て表

試合番号	Cコート
1	②C2の2チーム
2	②C 1 敗者
3	②C4の2チーム
4	②C 3 勝者
5	②C 4 勝者



D ゾ ー ン

会場 1日目：仰木の里東小学校 2日目：堅田小学校
 使用球：ミカサボール

D 1 グループ

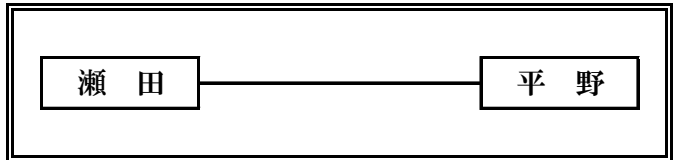
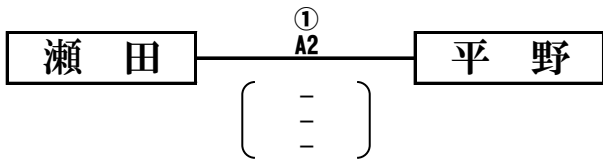

	勝	敗	得 セット	失 セット	総得点	総失点	順位
瀬 田							
平 野							

D 2 グループ

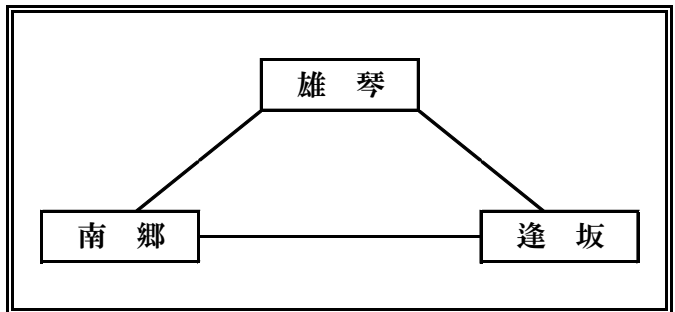
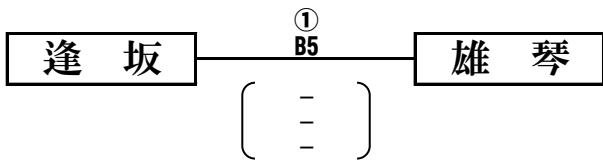
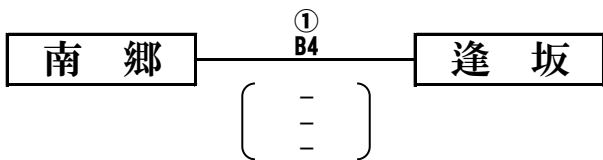
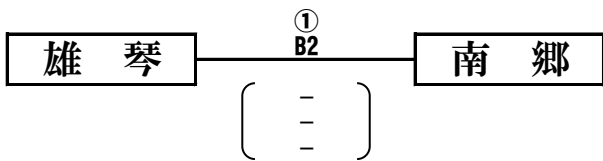

	勝	敗	得 セット	失 セット	総得点	総失点	順位
雄 琴							
南 郷							
逢 坂							

Dゾーン決勝戦

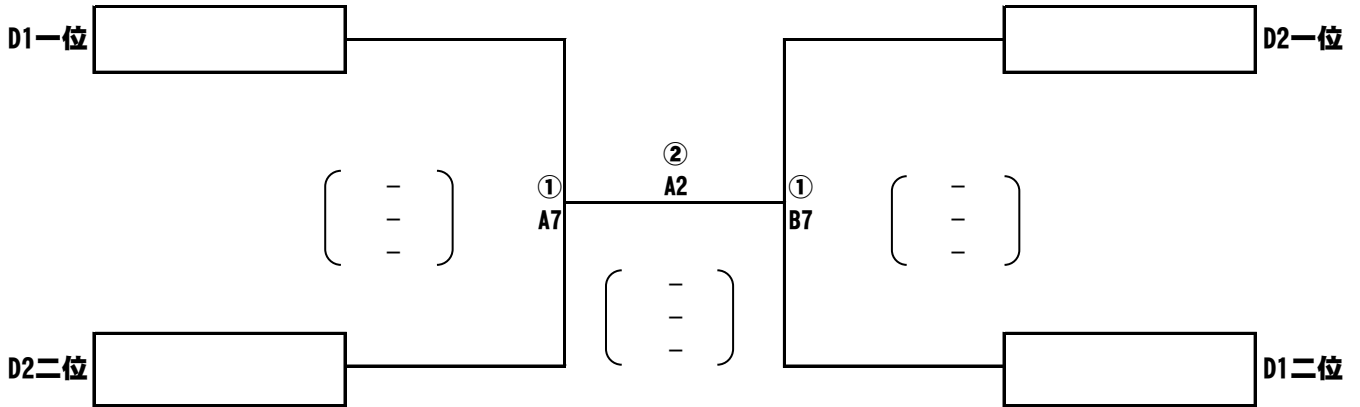

1日目仰木の里東小 審判割り当て表

試合番号	Aコート	Bコート
1	瀬田・平野	晴 嵐
2	瀬田南	逢 坂
3	堅 田	三津浜B
4	青 山	雄 琴
5	仰 木	南 郷
6	A 1 三位	A 2 三位
7	A 6 敗者	B 2 三位

2日目堅田小 審判割り当て表

試合番号	Aコート
1	②A2の2チーム
2	②A 1 敗者
3	②A4の2チーム
4	②A 3 敗者
5	②A 4 勝者
6	②A 5 敗者
7	②A 6 敗者

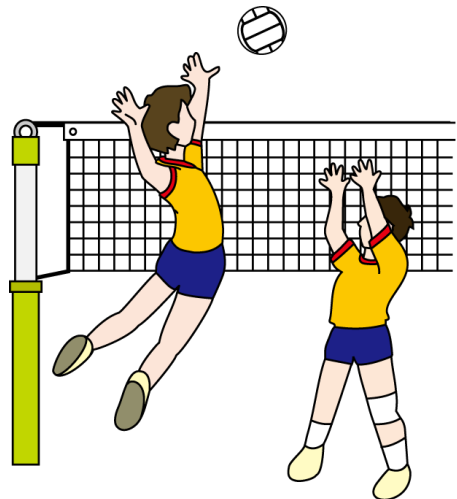

大津1位2位決定戦

日時 2019年6月9日(日)
会場 堅田小学校

1 回 戦

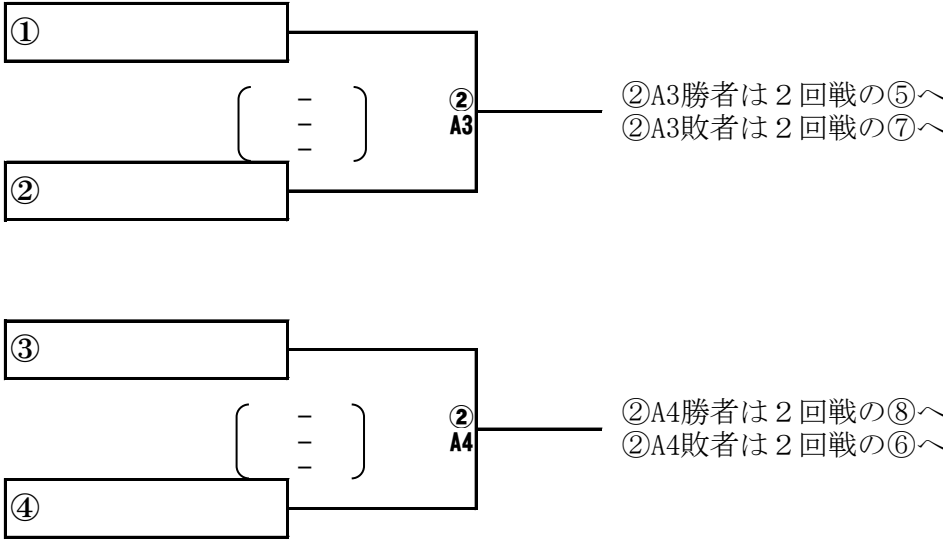

2 回 戦

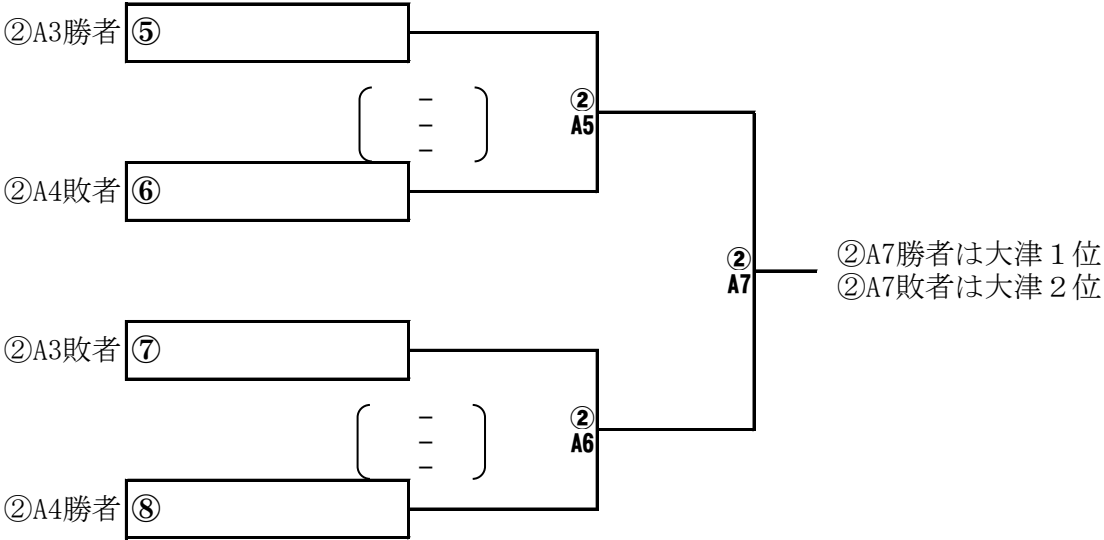

1位2位決定戦 審判割り当て表

試合番号	Aコート
3	②A4の2チーム
4	②A3敗者
5	②A4勝者
6	②A5敗者
7	②A6敗者



代 表 決 定 戦

日時 2019年6月9日(日)
会場 小松小学校

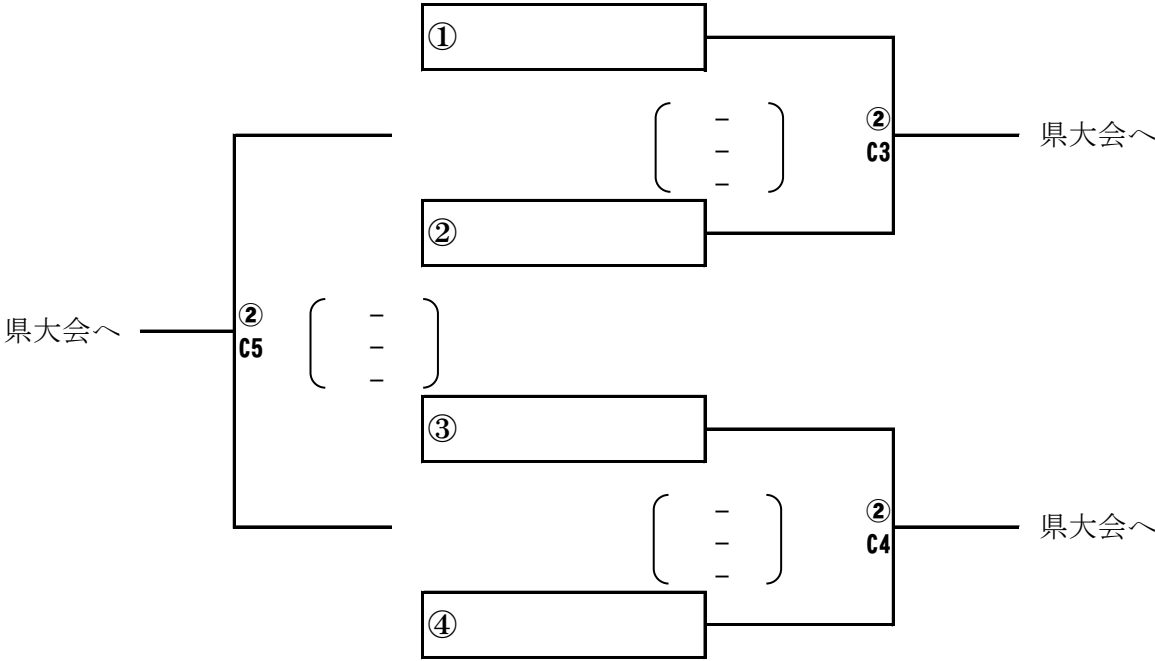

代表決定戦 審判割り当て表

試合番号	Cコート
3	②C4の2チーム
4	②C3勝者
5	②C4勝者

