

# Aゾーン

会場 1日目：和通小学校  
使用球：モルテンボール

2日目：小松小学校

## A1グループ

青山 ① **A1** 滋賀

$$2 \begin{pmatrix} 21 - 9 \\ 21 - 8 \\ - \end{pmatrix} 0$$

滋賀 ① **A2** 大津エンジェルス

$$2 \begin{pmatrix} 21 - 10 \\ 21 - 19 \\ - \end{pmatrix} 0$$

大津エンジェルス ① **A4** 青山

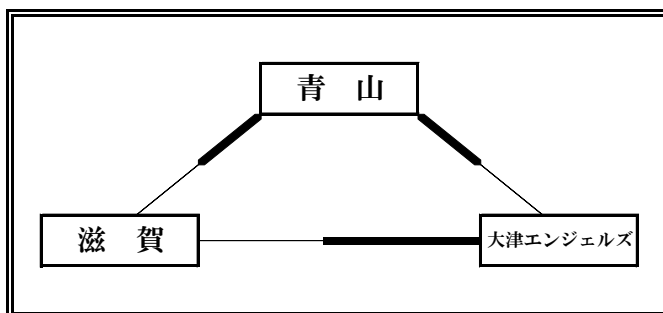
$$2 \begin{pmatrix} 21 - 3 \\ 21 - 8 \\ - \end{pmatrix} 0$$

	勝	敗	得 セット	失 セット	総得点	総失点	順位
青山	2	0					<b>1</b>
滋賀	0	2					<b>3</b>
大津エンジェルス	1	1					<b>2</b>

## A2グループ

真野 ① **B1** 小松

$$2 \begin{pmatrix} 23 - 21 \\ 21 - 15 \\ - \end{pmatrix} 0$$

小松 ① **A3** 雄琴

$$2 \begin{pmatrix} 21 - 8 \\ 21 - 15 \\ - \end{pmatrix} 0$$

雄琴 ① **A5** 真野

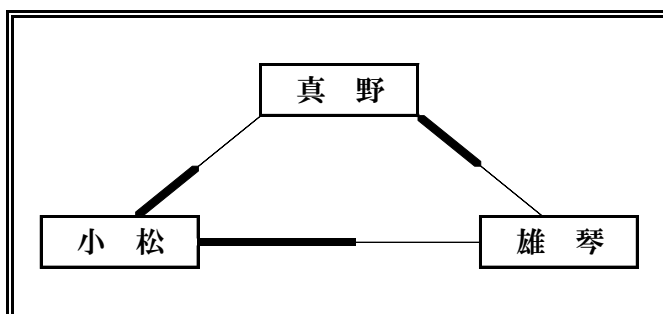
$$2 \begin{pmatrix} 21 - 7 \\ 21 - 12 \\ - \end{pmatrix} 0$$

	勝	敗	得 セット	失 セット	総得点	総失点	順位
真野	1	1					<b>2</b>
小松	2	0					<b>1</b>
雄琴	0	2					<b>3</b>

## Aゾーン決勝戦

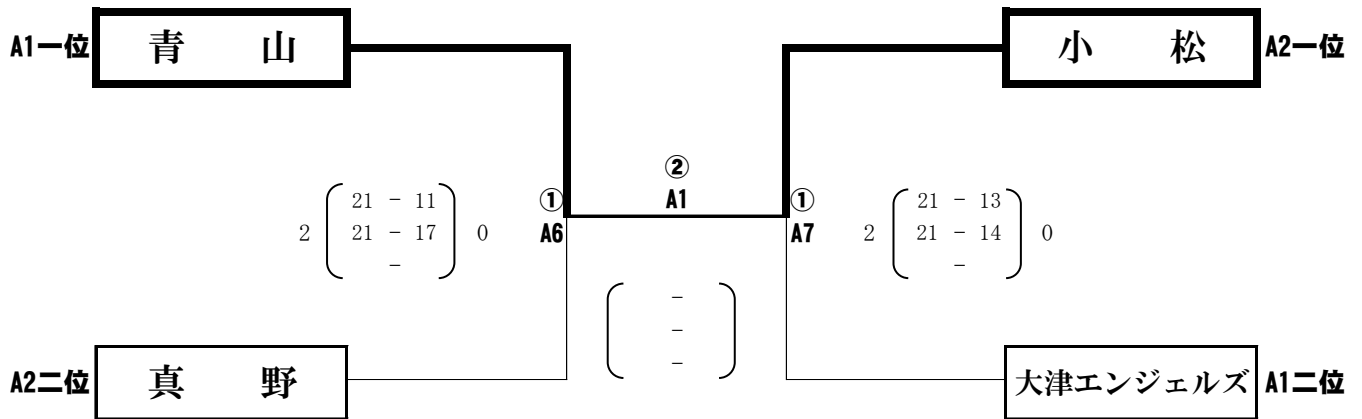

### 2日目 小松小 審判割り当て表

試合番号	Aコート
1	瀬田東・瀬田
2	②A 1 敗者
3	②A 4 対戦者
4	②A 3 敗者
5	②A 4 敗者



# B ゾ ー ン

会場 1日目：堅田小学校  
使用球：モルテンボール

2日目：小松小学校

## B 1 グループ

南郷  $\xrightarrow{\text{C1}}$  瀬田東

2  $\begin{pmatrix} 21 - 5 \\ 21 - 1 \\ - \end{pmatrix}$  0

瀬田東  $\xrightarrow{\text{C2}}$  逢坂

2  $\begin{pmatrix} 21 - 9 \\ 21 - 5 \\ - \end{pmatrix}$  0

逢坂  $\xrightarrow{\text{C4}}$  南郷

2  $\begin{pmatrix} 21 - 19 \\ 21 - 9 \\ - \end{pmatrix}$  0

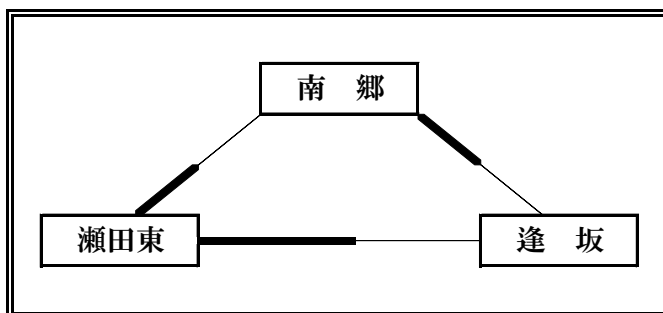

	勝	敗	得 セット	失 セット	総得点	総失点	順位
南郷	1	1					<b>2</b>
瀬田東	2	0					<b>1</b>
逢坂	0	2					<b>3</b>

## B 2 グループ

瀬田南  $\xrightarrow{\text{D1}}$  堅田

2  $\begin{pmatrix} 21 - 6 \\ 21 - 18 \\ - \end{pmatrix}$  0

堅田  $\xrightarrow{\text{C3}}$  瀬田

2  $\begin{pmatrix} 21 - 12 \\ 21 - 15 \\ - \end{pmatrix}$  0

瀬田  $\xrightarrow{\text{C5}}$  瀬田南

2  $\begin{pmatrix} 21 - 9 \\ 21 - 6 \\ - \end{pmatrix}$  0

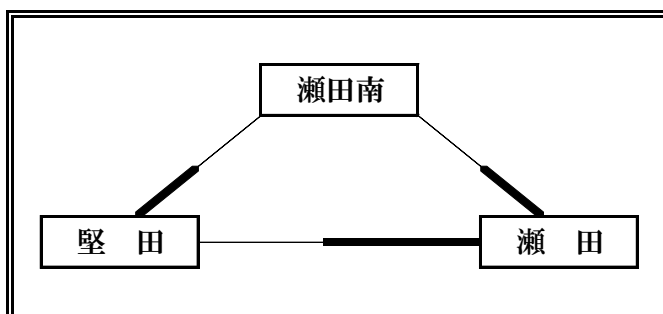

	勝	敗	得 セット	失 セット	総得点	総失点	順位
瀬田南	0	2					<b>3</b>
堅田	1	1					<b>2</b>
瀬田	2	0					<b>1</b>

## B ゾーン決勝戦

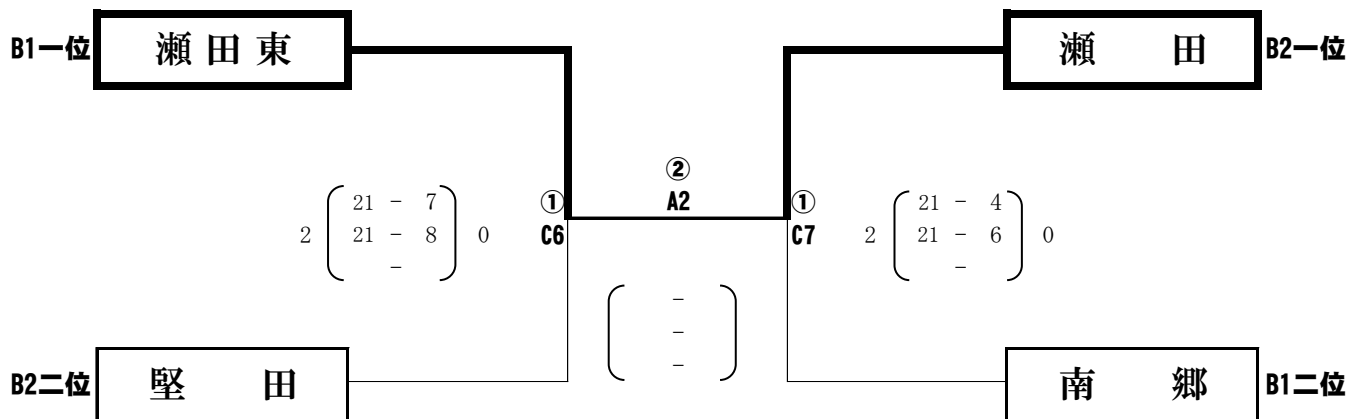

### 2日目 小松小 審判割り当て表

試合番号	Aコート
1	瀬田東・瀬田
2	② A 1 敗者
3	② A 4 対戦者
4	② A 3 敗者
5	② A 4 敗者



# Cゾーン

会場 1日目：和邇小学校      2日目：木戸小学校  
 使用球：モルテンボール

## C1グループ

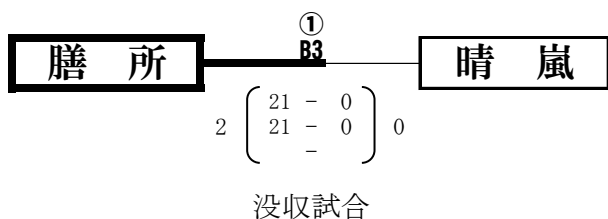

	勝	敗	得 セット	失 セット	総得点	総失点	順位
膳所	1	0					1
晴嵐	0	1					2

## C2グループ

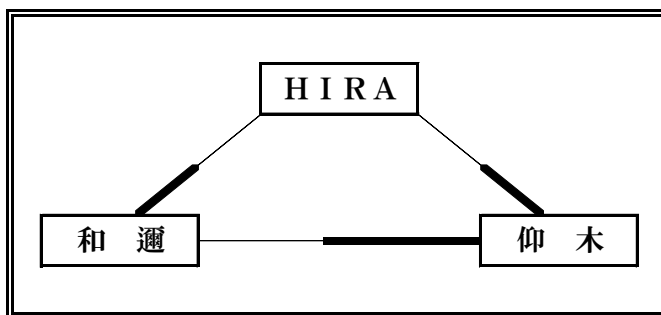
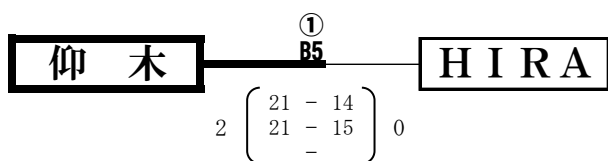
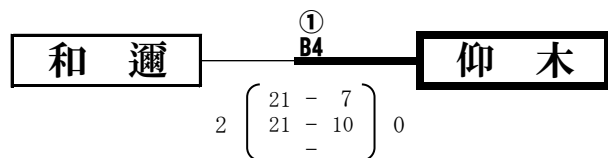
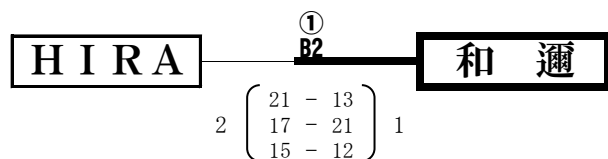

	勝	敗	得 セット	失 セット	総得点	総失点	順位
HIRA	0	2					3
和邇	1	1					2
仰木	2	0					1

## Cゾーン決勝戦

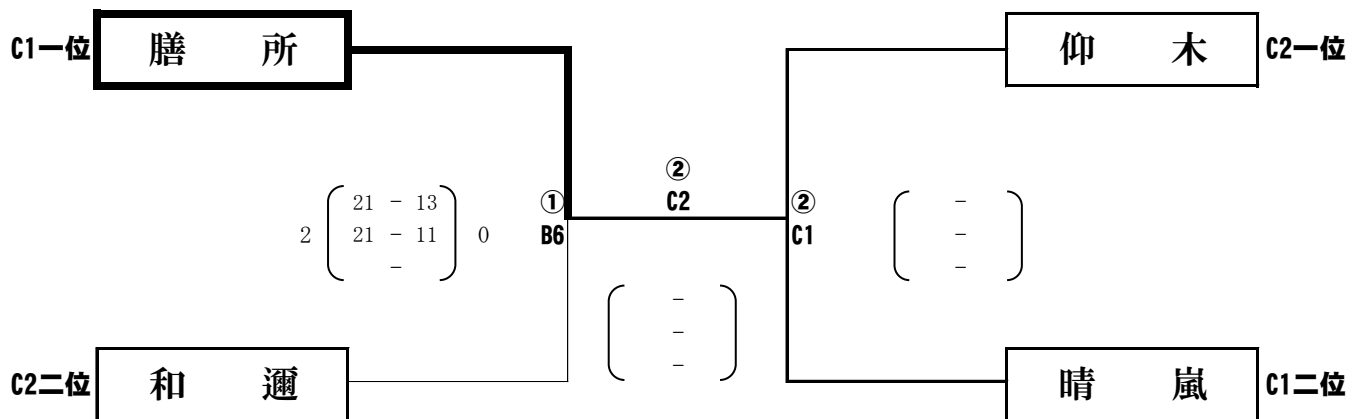

### 2日目 木戸小 審判割り当て表

試合番号	Cコート	Dコート
1	膳所	三津浜A
2	②C 1敗者	②D 1敗者
3	真野男子	瀬田南男子
4	②C 3敗者	②D 3敗者



# D ゾ ー ン

会場 1日目：堅田小学校  
使用球：モルテンボール

2日目：木戸小学校

## D1グループ

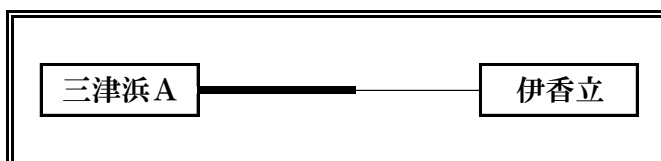
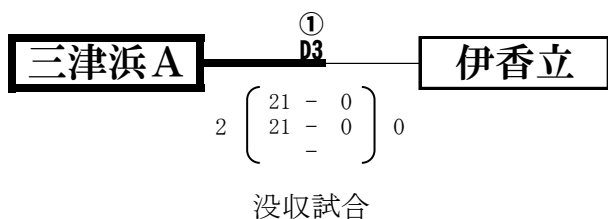

	勝	敗	得 セット	失 セット	総得点	総失点	順位
三津浜 A	1	0					1
伊香立	0	1					2

## D2グループ

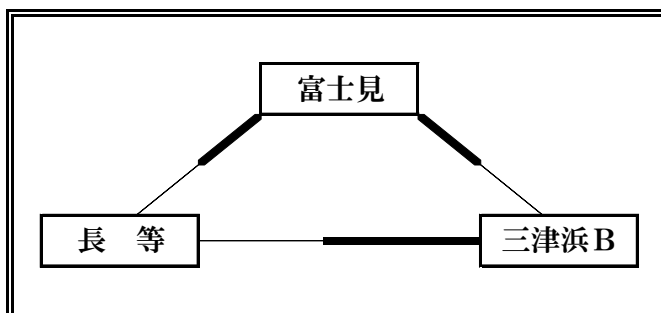
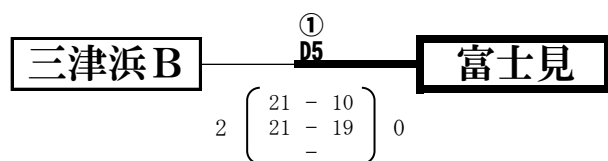
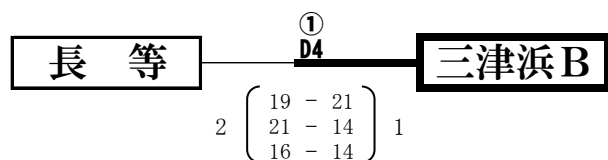
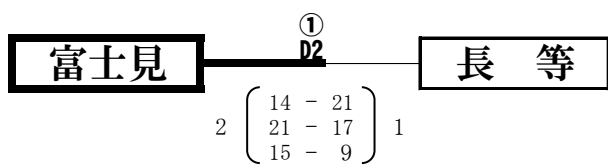

	勝	敗	得 セット	失 セット	総得点	総失点	順位
富士見	2	0					1
長 等	0	2					3
三津浜 B	1	1					2

## Dゾーン決勝戦

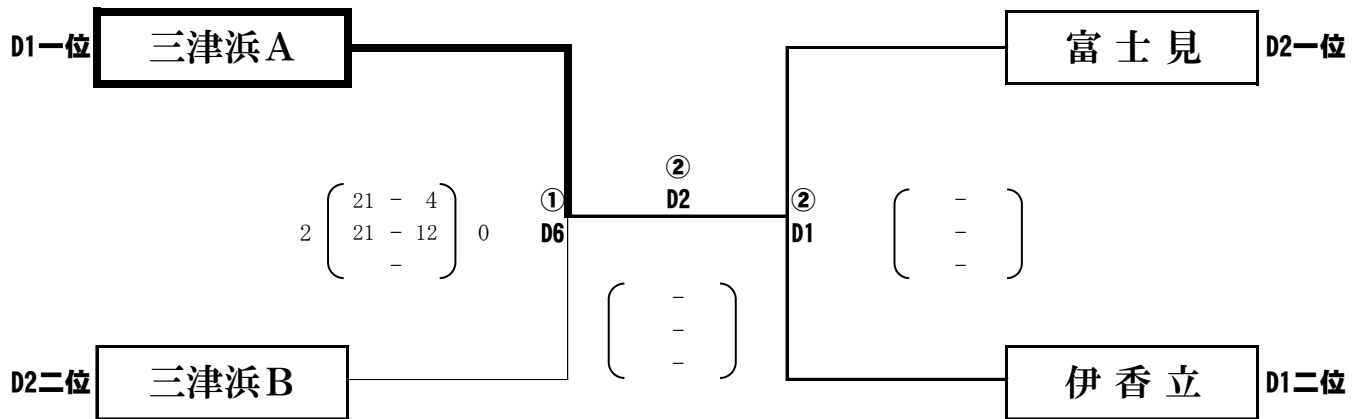

### 2日目 木戸小 審判割り当て表

試合番号	Cコート	Dコート
1	膳所	三津浜A
2	②C 1敗者	②D 1敗者
3	真野男子	瀬田南男子
4	②C 3敗者	②D 3敗者

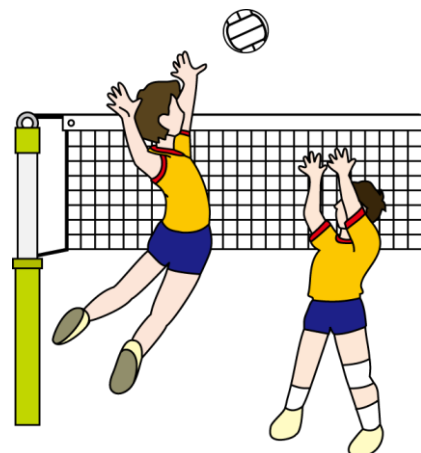



# 代 表 決 定 戦

日時 2019年10月27日(日)

会場 小松小学校(予定)

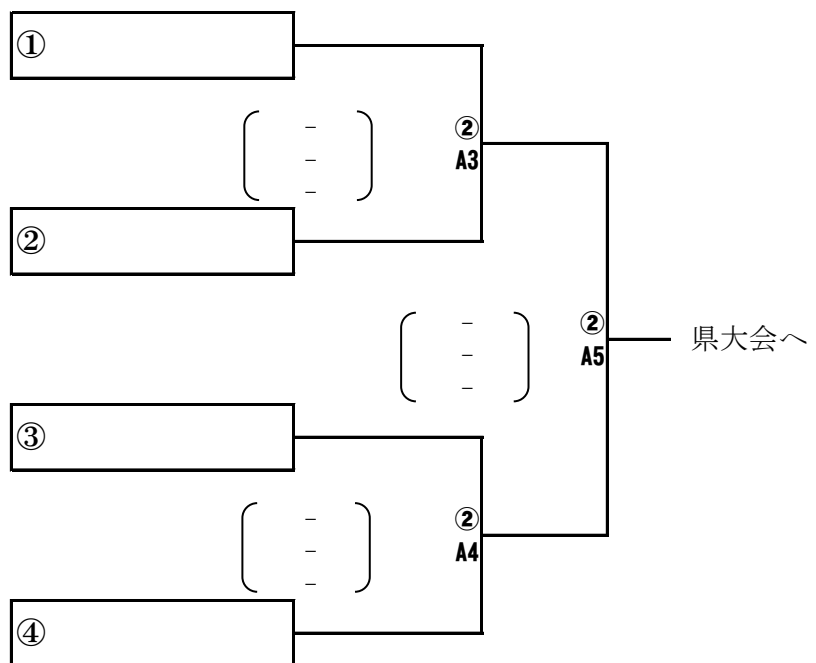

## 代表決定戦 審判割り当て表

試合番号	Cコート
3	②A4 対戦者
4	②A3 敗者
5	②A4 敗者



# 第17回 全国スポーツ少年団バレーボール交流大会 滋賀県大津ブロック大会

日時 2019年10月27日(日)

会場 木戸小学校(予定)

## 女子の部

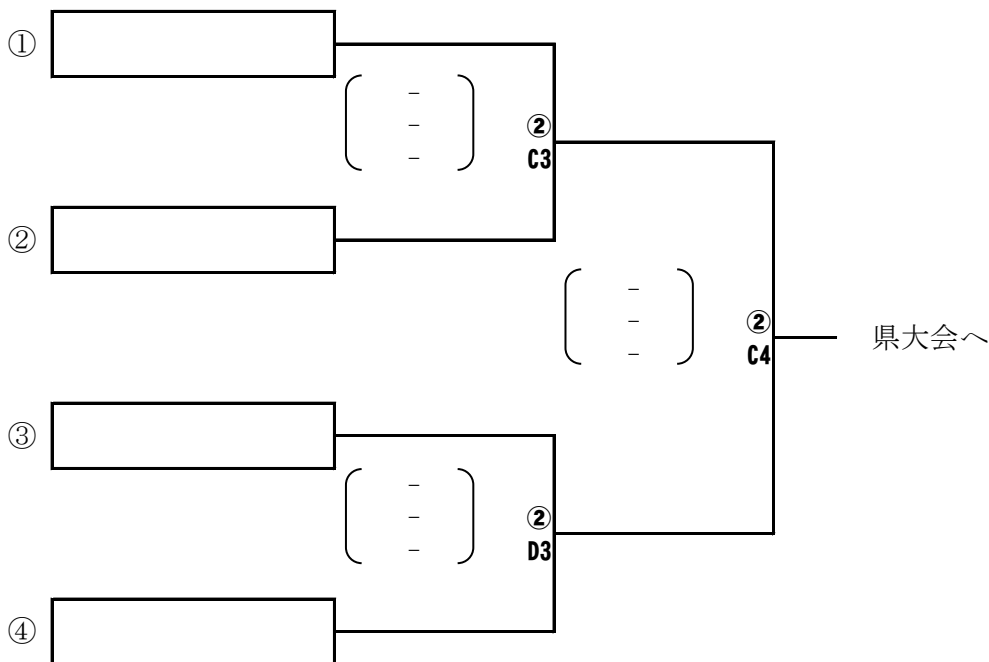

## 男子の部

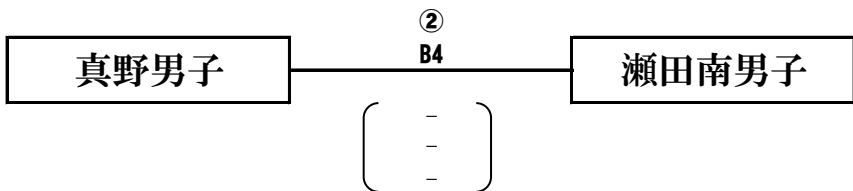

### 全国スポ少大会 審判割り当て表

試合番号	Cコート	Dコート
3	真野男子	瀬田南男子
4	②C3敗者	②D3敗者



