

A ゾ ー ン

会場 1日目：志賀小学校
使用球：モルテンボール

2日目：小松小学校

A1グループ

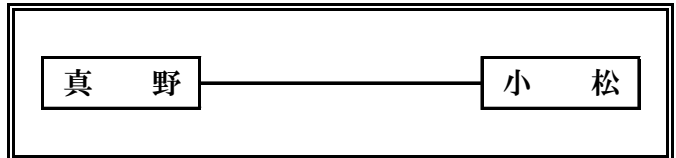
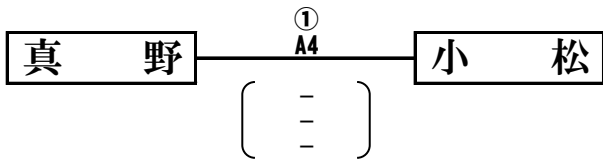

	勝	敗	得 セット	失 セット	総得点	総失点	順位
真 野							
小 松							

A2グループ

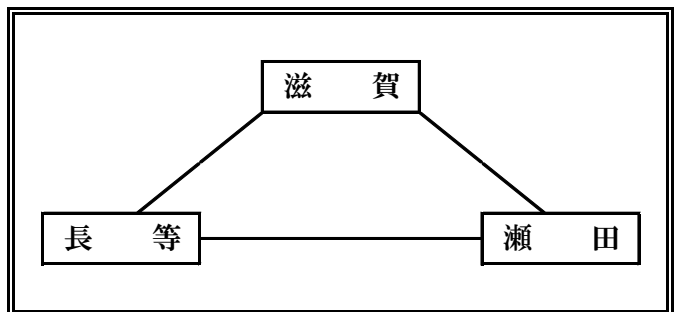
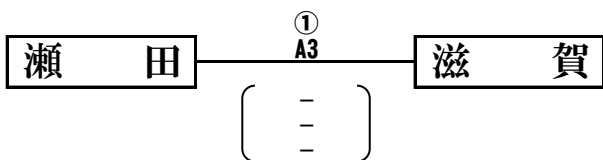
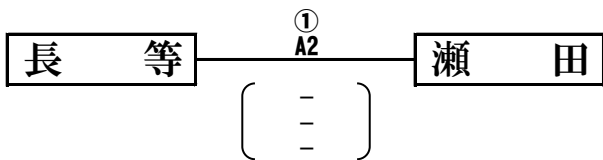
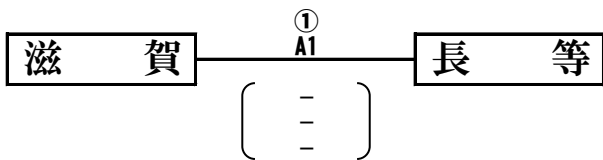

	勝	敗	得 セット	失 セット	総得点	総失点	順位
滋 賀							
長 等							
瀬 田							

A ゾーン決勝戦

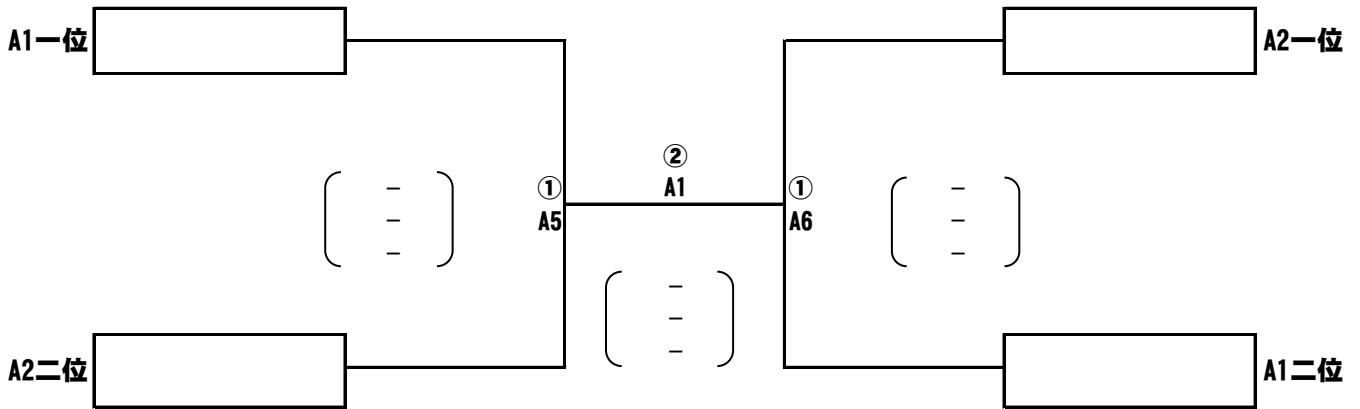

1日目 志賀小 審判割り当て表

試合番号	Aコート
1	瀬田
2	滋賀
3	長等
4	A2グループ一位
5	A1グループ二位
6	① A 5 敗者

2日目 小松小 審判割り当て表

試合番号	Aコート
1	② A 2 対戦者
2	② A 1 勝者



B ゾ ー ン

会場 1日目：堅田小学校
使用球：モルテンボール

2日目：小松小学校

B 1 グループ

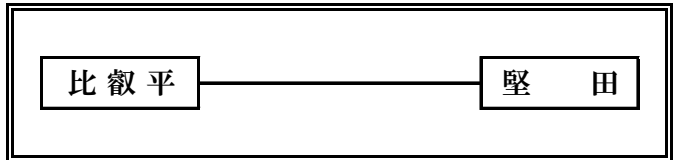
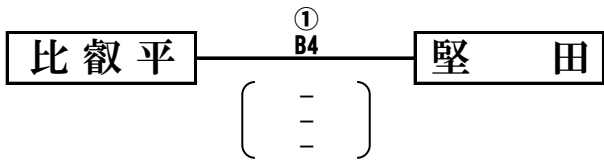

	勝	敗	得 セット	失 セット	総得点	総失点	順位
比叡平							
堅 田							

B 2 グループ

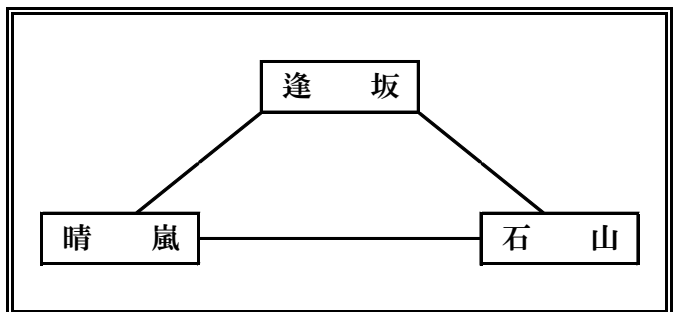
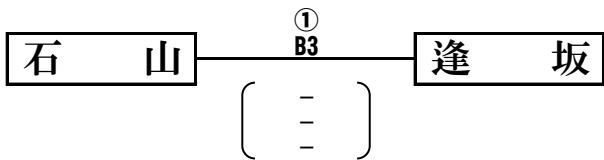
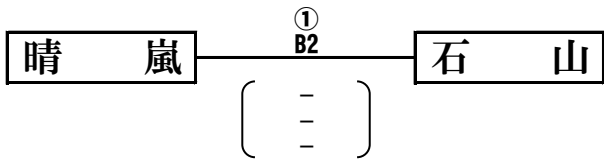
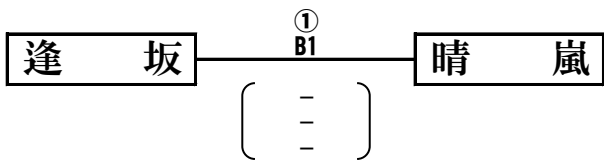

	勝	敗	得 セット	失 セット	総得点	総失点	順位
逢 坂							
晴 嵐							
石 山							

B ゾーン決勝戦

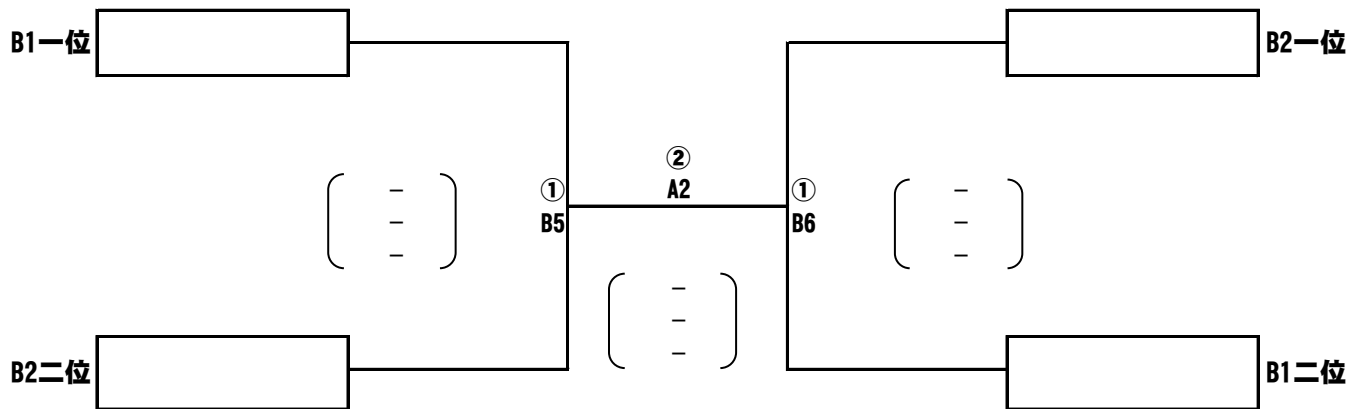

1日目 聖田小 審判割り当て表

試合番号	Bコート
1	石 山
2	逢 坂
3	晴 嵐
4	B2グループ一位
5	B1グループ二位
6	① B 5 敗者

2日目 小松小 審判割り当て表

試合番号	Aコート
1	② A 2 対戦者
2	② A 1 勝者



Cゾーン

会場 1日目：木戸小学校 2日目：和邇小学校
 使用球：モルテンボール

C1グループ

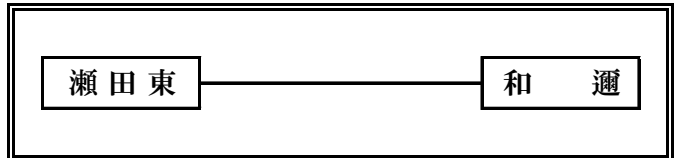
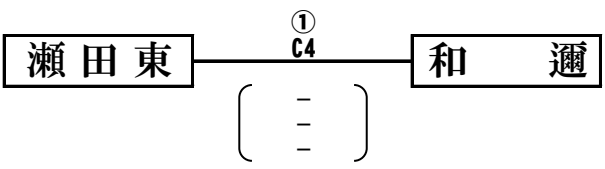

	勝	敗	得 セット	失 セット	総得点	総失点	順位
瀬田東							
和邇							

C2グループ

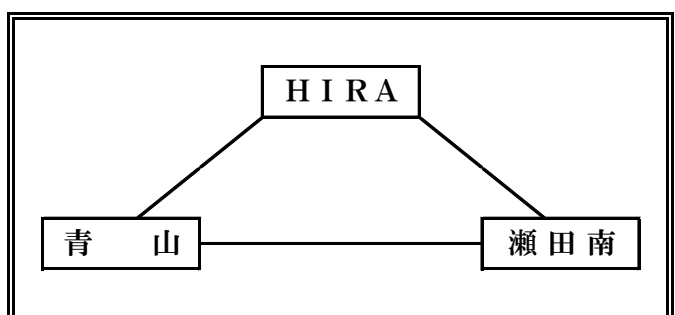
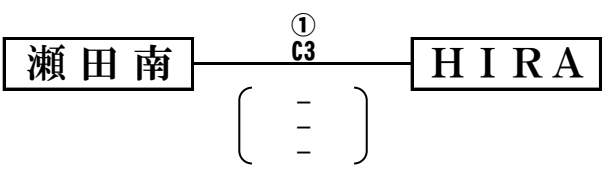
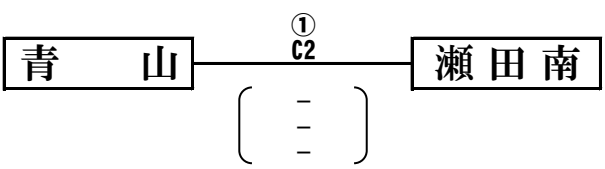
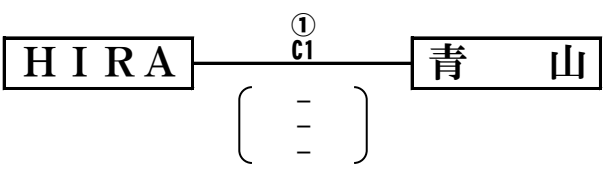

	勝	敗	得 セット	失 セット	総得点	総失点	順位
HIRA							
青山							
瀬田南							

Cゾーン決勝戦

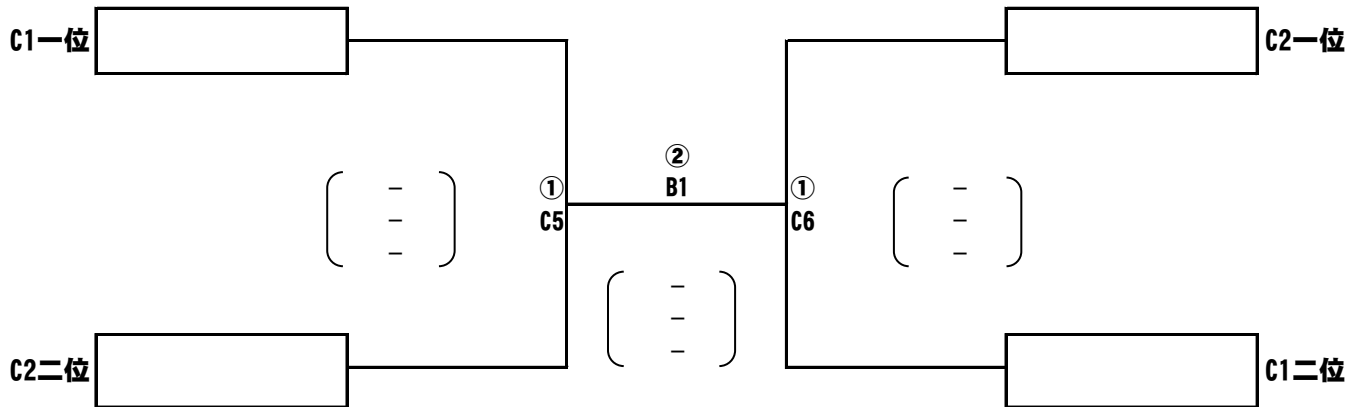

1日目 木戸小 審判割り当て表

試合番号	Cコート
1	瀬田南
2	H I R A
3	青 山
4	C2グループ一位
5	C1グループ二位
6	① C 5 敗者

2日目 和邇小 審判割り当て表

試合番号	Bコート
1	② B 2 対戦者
2	② B 1 勝者
3	② B 4 対戦者
4	② B 3 勝者
5	② B 4 勝者



D ゾ ー ン

会場 1日目：仰木の里小学校 2日目：和邇小学校
 使用球：モルテンボール

D1グループ

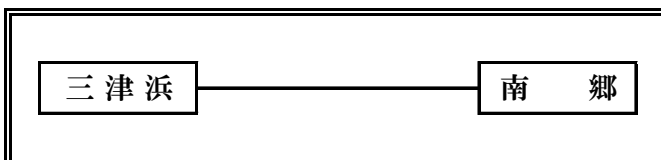
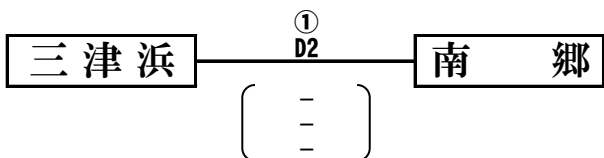

	勝	敗	得 セット	失 セット	総得点	総失点	順位
三津浜							
南 郷							

D2グループ

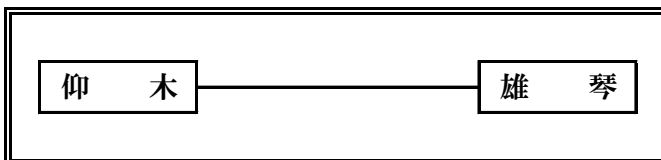
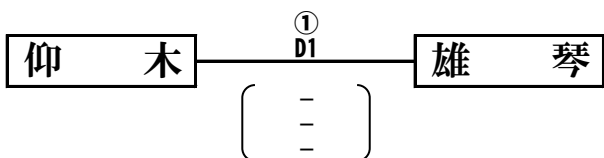

	勝	敗	得 セット	失 セット	総得点	総失点	順位
仰 木							
雄 琴							

Dゾーン決勝戦

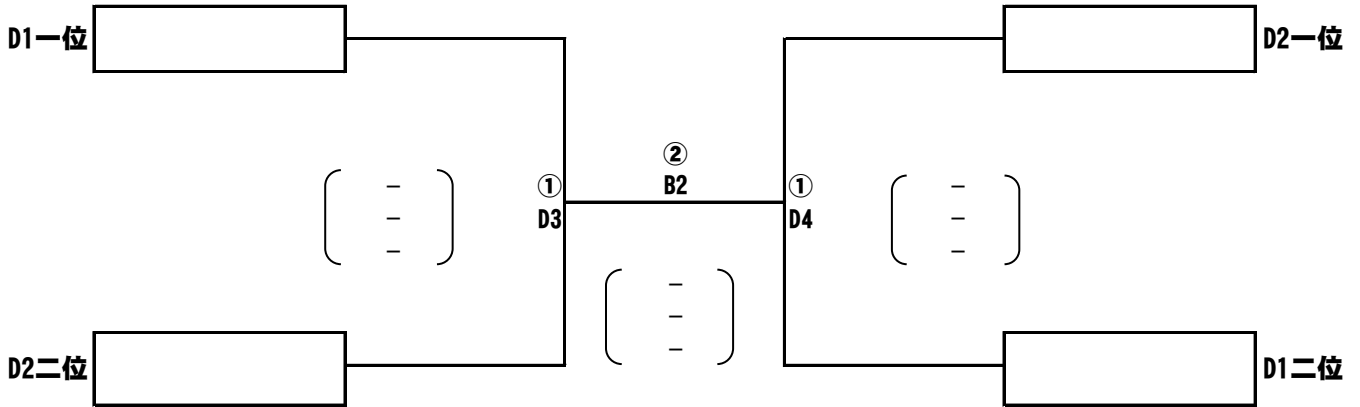

1日目 仰木の里小 審判割り当て表

試合番号	Dコート
1	①D 2 対戦者
2	D2グループ一位
3	D1グループ二位
4	①D 3 勝者

2日目 和邇小 審判割り当て表

試合番号	Bコート
1	②B 2 対戦者
2	②B 1 勝者
3	②B 4 対戦者
4	②B 3 勝者
5	②B 4 勝者



代 表 決 定 戦

日時 2020年11月 1日 (日)
会場 和邇小学校 (予定)

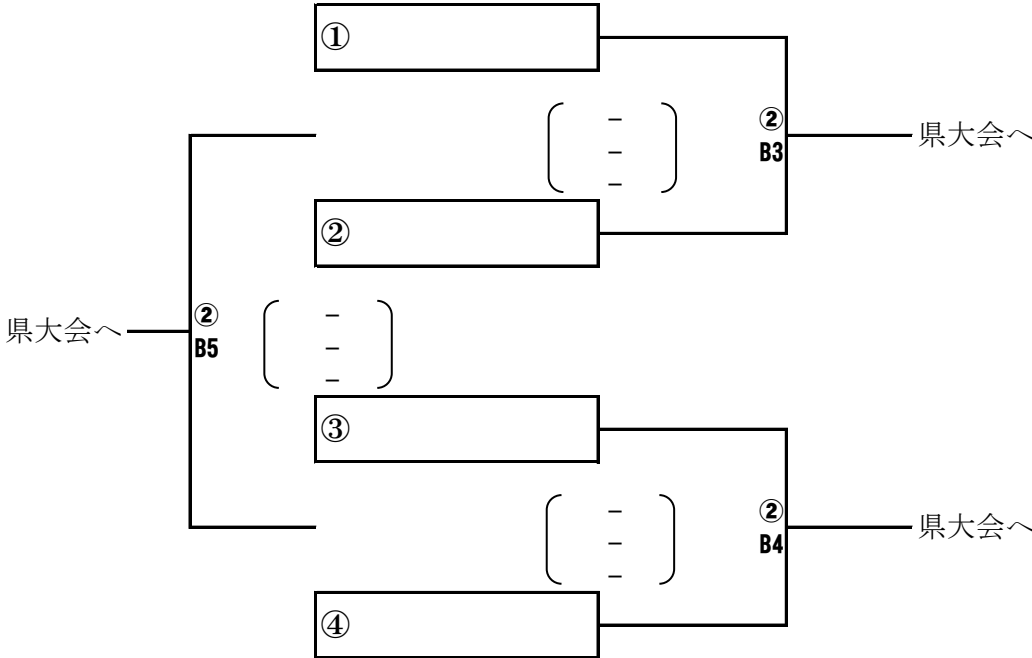

代表決定戦 審判割り当て表

試合番号	Bコート
3	②B4 対戦者
4	②B3 勝者
5	②B4 勝者

