

# 第 一 部

## 予選グループ戦

2020.12.6

### A ゾーン

会場 膳所小学校

集合 8時30分

**平野** — **A1** — **仰木B**

$$2 \begin{pmatrix} 18 & - & 21 \\ 21 & - & 11 \\ 15 & - & 5 \end{pmatrix} 1$$

**仰木B** — **A2** — **膳所(混)**

$$2 \begin{pmatrix} 21 & - & 5 \\ 21 & - & 17 \\ - & - & - \end{pmatrix} 0$$

**膳所(混)** — **A3** — **平野**

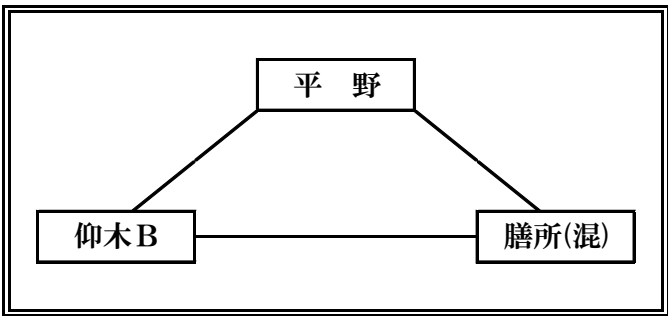
$$2 \begin{pmatrix} 21 & - & 11 \\ 15 & - & 21 \\ 15 & - & 0 \end{pmatrix} 1$$

	勝	敗	得 セット	失 セット	総得点	総失点	順位
平野	1	1					<b>2</b>
仰木B	0	2					<b>3</b>
膳所(混)	2	0					<b>1</b>

### B ゾーン

会場 下阪本小学校

集合 12時30分

**伊香立HIRA** — **B4** — **真野**

$$2 \begin{pmatrix} 21 & - & 13 \\ 21 & - & 13 \\ - & - & - \end{pmatrix} 0$$

**真野** — **B5** — **滋賀(混)**

$$2 \begin{pmatrix} 10 & - & 21 \\ 21 & - & 19 \\ 15 & - & 6 \end{pmatrix} 1$$

**滋賀(混)** — **B6** — **伊香立HIRA**

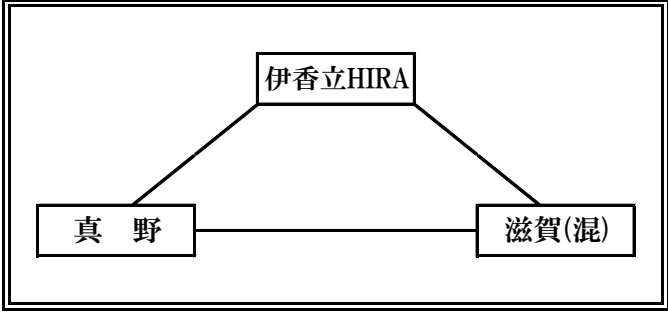
$$2 \begin{pmatrix} 21 & - & 19 \\ 21 & - & 7 \\ - & - & - \end{pmatrix} 0$$

	勝	敗	得 セット	失 セット	総得点	総失点	順位
伊香立HIRA	2	0					<b>1</b>
真野	1	1					<b>2</b>
滋賀(混)	0	2					<b>3</b>

# 第 一 部

## 予選グループ戦

2020.12.6

### C ゾーン

会場 青山小学校

集合 8時30分

瀬田南男子 **C1** 青山

$$2 \begin{pmatrix} 18 - 21 \\ 21 - 17 \\ 15 - 11 \end{pmatrix} 1$$

青山 **C2** 大津エンジェルス

$$2 \begin{pmatrix} 21 - 13 \\ 21 - 17 \\ - \end{pmatrix} 0$$

大津エンジェルス **C3** 瀬田南男子

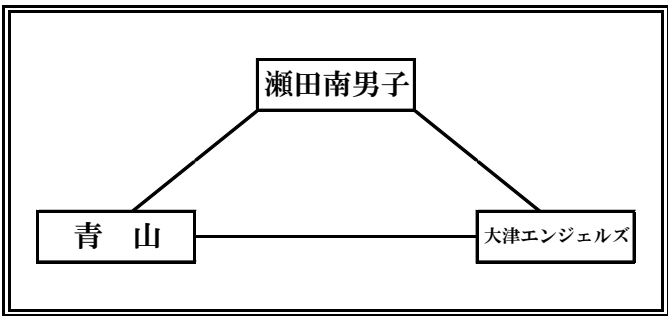
$$2 \begin{pmatrix} 19 - 21 \\ 21 - 17 \\ 15 - 13 \end{pmatrix} 1$$

	勝	敗	得 セット	失 セット	総得点	総失点	順位
瀬田南男子	1	1					2
青山	2	0					1
大津エンジェルス	0	2					3

### D ゾーン

会場 下阪本小学校

集合 8時30分

逢坂 **B1** 三津浜A

$$2 \begin{pmatrix} 21 - 5 \\ 21 - 12 \\ - \end{pmatrix} 0$$

三津浜A **B2** 和邇

$$2 \begin{pmatrix} 21 - 7 \\ 21 - 7 \\ - \end{pmatrix} 0$$

和邇 **B3** 逢坂

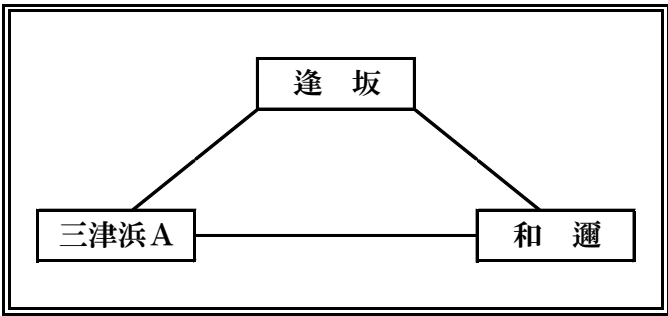
$$2 \begin{pmatrix} 21 - 8 \\ 21 - 14 \\ - \end{pmatrix} 0$$

	勝	敗	得 セット	失 セット	総得点	総失点	順位
逢坂	0	2					3
三津浜A	2	0					1
和邇	1	1					2

# 第 一 部

## 予 選 グ ル ー プ 戦

2020. 12. 6

### E ゾ ー ン

会場 瀬田南小学校

集合 8時30分

**瀬 田** — **D1** — **雄 琴(混)**

$$2 \begin{pmatrix} 21 - 16 \\ 21 - 11 \\ - \end{pmatrix} 0$$

**雄 琴(混)** — **D2** — **瀬 田 南**

$$2 \begin{pmatrix} 21 - 13 \\ 8 - 21 \\ 15 - 9 \end{pmatrix} 1$$

**瀬 田 南** — **D3** — **瀬 田**

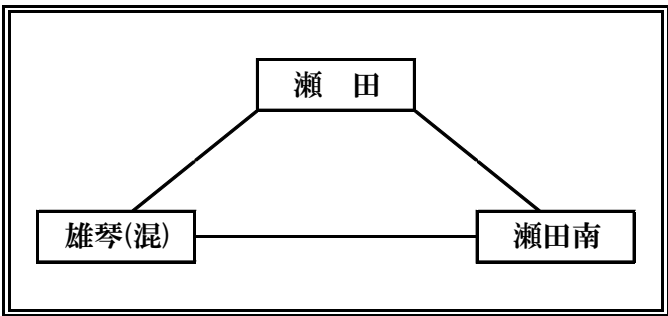
$$2 \begin{pmatrix} 21 - 11 \\ 21 - 16 \\ - \end{pmatrix} 0$$

	勝	敗	得 セット	失 セット	総得点	総失点	順位
瀬 田	2	0					1
雄 琴(混)	0	2					3
瀬 田 南	1	1					2

### F ゾ ー ン

会場 瀬田南小学校

集合 12時30分

**堅 田** — **D4** — **長 等**

$$2 \begin{pmatrix} 17 - 21 \\ 21 - 14 \\ 15 - 10 \end{pmatrix} 1$$

**長 等** — **D5** — **瀬 田 東**

$$2 \begin{pmatrix} 21 - 2 \\ 21 - 9 \\ - \end{pmatrix} 0$$

**瀬 田 東** — **D6** — **堅 田**

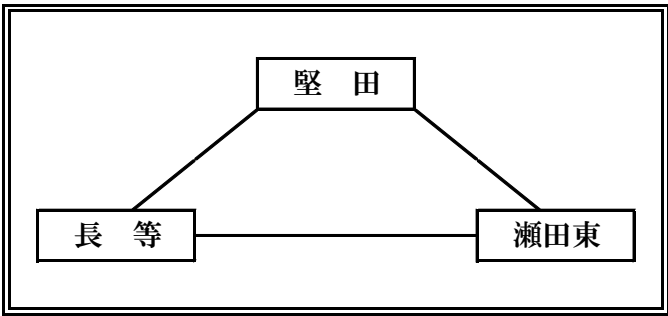
$$2 \begin{pmatrix} 21 - 6 \\ 21 - 10 \\ - \end{pmatrix} 0$$

	勝	敗	得 セット	失 セット	総得点	総失点	順位
堅 田	0	2					3
長 等	1	1					2
瀬 田 東	2	0					1

# 第 一 部

## 予選グループ戦

2020.12.6

### G ゾーン

会場 膳所小学校

集合 12時30分

**真野男子** — **A4** — **仰木A(混)**

$$2 \begin{pmatrix} 21 - 9 \\ 21 - 17 \\ - \end{pmatrix} 0$$

**仰木A(混)** — **A5** — **小松**

$$2 \begin{pmatrix} 21 - 3 \\ 21 - 4 \\ - \end{pmatrix} 0$$

**小松** — **A6** — **真野男子**

$$2 \begin{pmatrix} 10 - 21 \\ 21 - 17 \\ 15 - 9 \end{pmatrix} 1$$

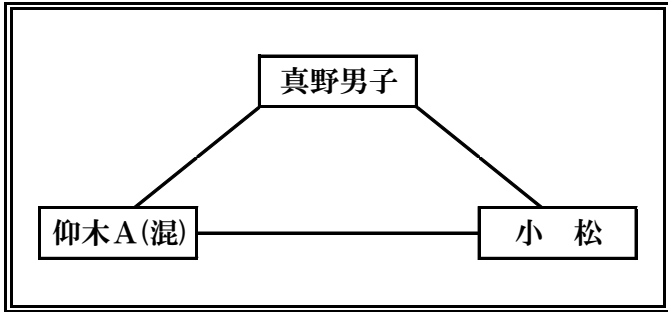

	勝	敗	得 セット	失 セット	総得点	総失点	順位
真野男子	2	0					1
仰木A(混)	0	2					3
小松	1	1					2

### H ゾーン

会場 瀬田公園

集合 8時30分

**比叡平(混)** — **E1** — **南郷**

$$2 \begin{pmatrix} 21 - 3 \\ 21 - 1 \\ - \end{pmatrix} 0$$

**晴嵐** — **E2** — **三津浜B(混)**

$$2 \begin{pmatrix} 21 - 8 \\ 21 - 13 \\ - \end{pmatrix} 0$$

**比叡平(混)** — **E3** — **晴嵐**

$$2 \begin{pmatrix} 21 - 4 \\ 21 - 6 \\ - \end{pmatrix} 0$$

**南郷** — **E4** — **三津浜B(混)**

$$2 \begin{pmatrix} 21 - 5 \\ 21 - 5 \\ - \end{pmatrix} 0$$

**比叡平(混)** — **E5** — **三津浜B(混)**

$$2 \begin{pmatrix} 21 - 10 \\ 21 - 4 \\ - \end{pmatrix} 0$$

**南郷** — **E6** — **晴嵐**

$$2 \begin{pmatrix} 21 - 8 \\ 21 - 8 \\ - \end{pmatrix} 0$$

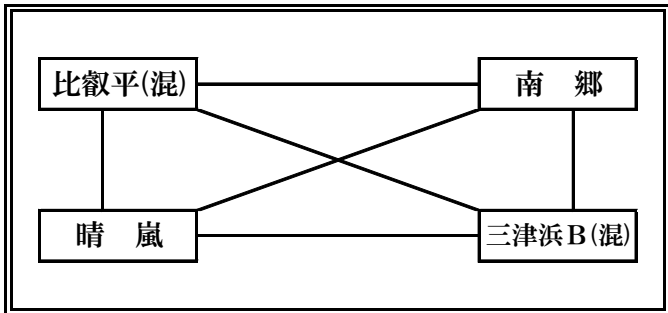

	勝	敗	得 セット	失 セット	総得点	総失点	順位
比叡平(混)	3	0					1
南郷	0	3					4
晴嵐	1	2					3
三津浜B(混)	2	1					2

# 第 一 部

## 決勝トーナメント戦

2020. 12. 13

会場      A コート…… 瀬田公園体育館  
                  B コート…… 晴嵐小学校  
                  C コート…… 瀬田東小学校  
                  D コート…… 逢坂小学校

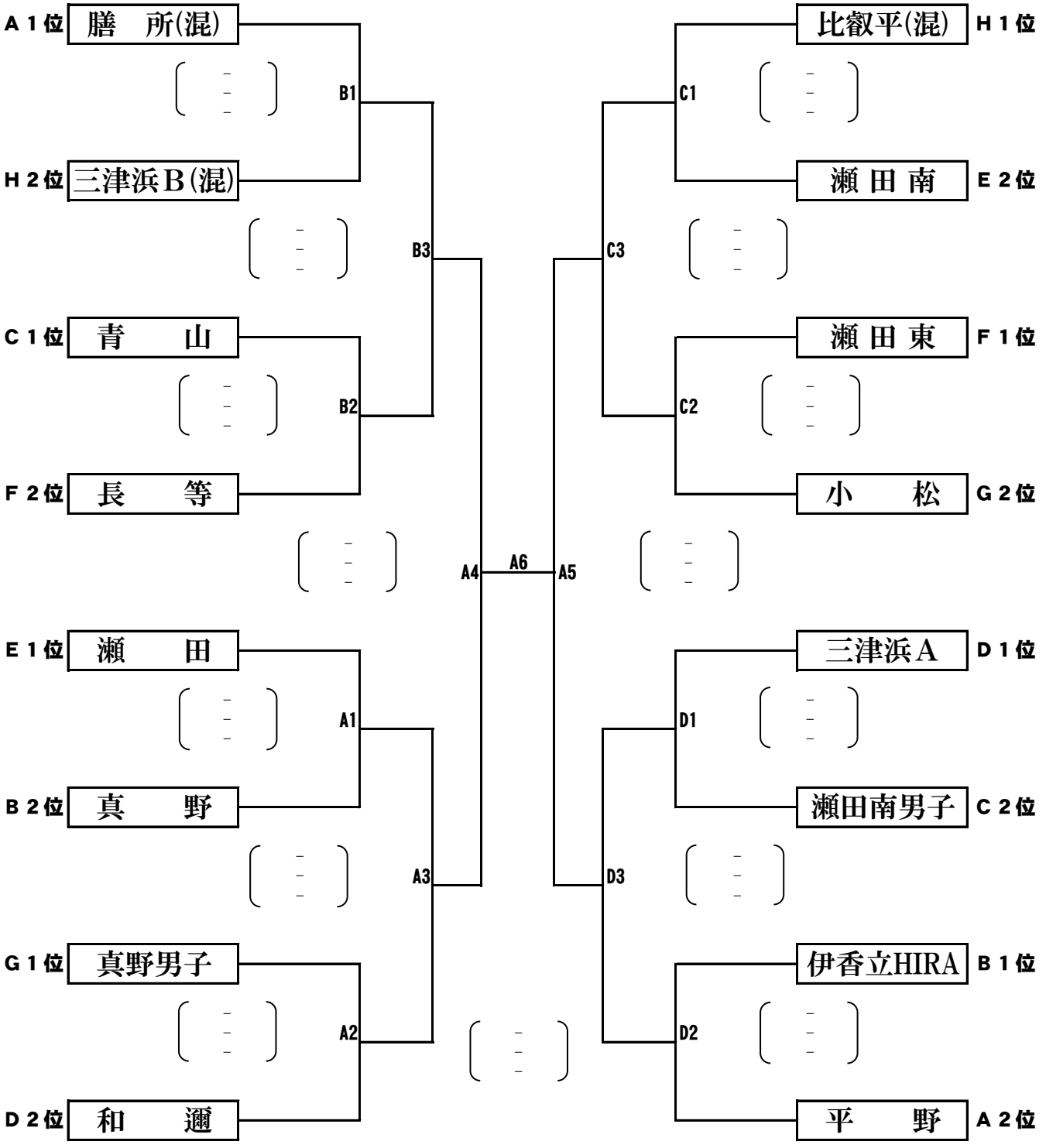

# 1日目審判割り当て表

## 瀬田公園体育館

試合番号	Eコート
1	三津浜B
2	比叡平
3	南郷
4	晴嵐
5	南郷・晴嵐
6	比叡平・三津浜B

## 膳所小学校

試合番号	Aコート
1	膳所
2	平野
3	仰木B
4	小松
5	真野男子
6	仰木A

## 下阪本小学校

試合番号	Bコート
1	和邇
2	逢坂
3	三津浜A
4	滋賀
5	伊香立HIRA
6	真野

## 瀬田南小学校

試合番号	Dコート
1	瀬田南
2	瀬田
3	雄琴
4	瀬田東
5	堅田
6	長等

## 青山小学校

試合番号	Cコート
1	大津エンジェルス
2	瀬田南男子
3	青山



## 2日目審判割り当て

★ 2日目の試合会場と審判割り当ては変更になることがあります。

### 瀬田公園体育館

試合番号	Aコート
1	真野男子・和邇
2	A 1 敗者
3	A 2 敗者
4	A 3 敗者
5	A 4 敗者
6	A 5 敗者

### 逢坂小学校

試合番号	Dコート
1	伊香立HIRA・平野
2	D 1 敗者
3	D 2 敗者

### 晴嵐小学校

試合番号	Bコート
1	青山・長等
2	B 1 敗者
3	B 2 敗者

### 瀬田東小学校

試合番号	Cコート
1	瀬田東・小松
2	C 1 敗者
3	C 2 敗者

