

# A ゾ ー ン

期日 : 2021年10月24日(日)  
 会場 : 長等小学校  
 使用球 : ミカサボール

## A 1 グループ

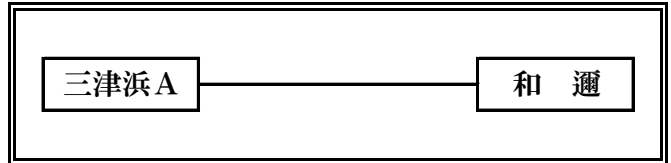
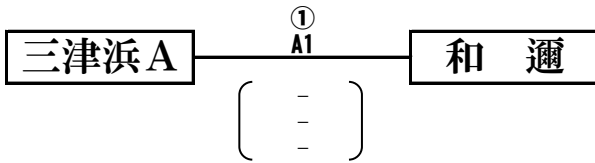

	勝	敗	得 セット	失 セット	総得点	総失点	順位
三津浜 A							
和 邇							

## A 2 グループ

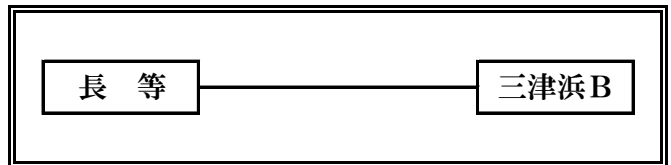
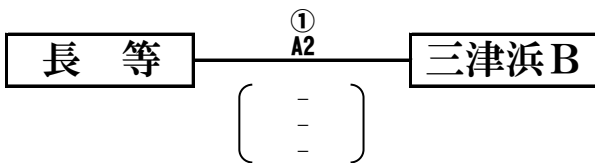

	勝	敗	得 セット	失 セット	総得点	総失点	順位
長 等							
三津浜 B							

## A ゾ ー ン 決 勝 戦

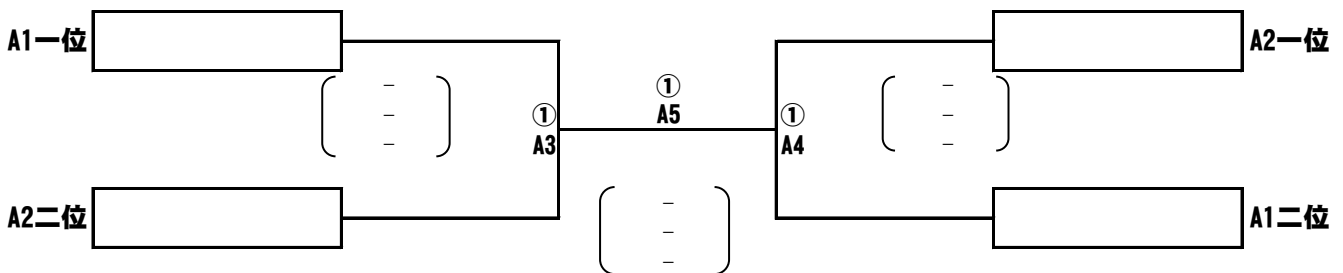

### 1 日 目 長 等 小 審 判 割 り 当 て 表

試合番号	A コー ト
1	長等・三津浜 B
2	A 1 敗者
3	A 2 勝者
4	A 3 勝者
5	A 4 敗者

# B ゾ ー ン

期日 : 2021年10月24日(日)  
 会場 : 真野小学校  
 使用球 : ミカサボール

## B 1 グループ

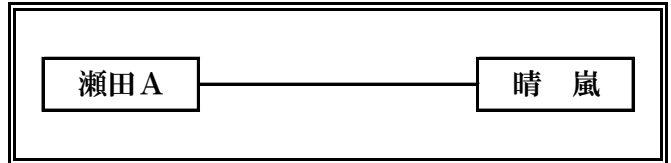
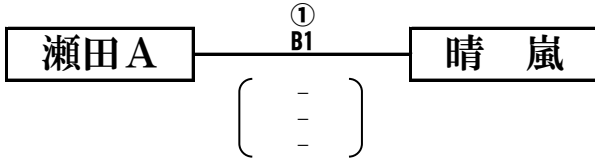

	勝	敗	得 セット	失 セット	総得点	総失点	順位
瀬田 A							
晴 嵐							

## B 2 グループ

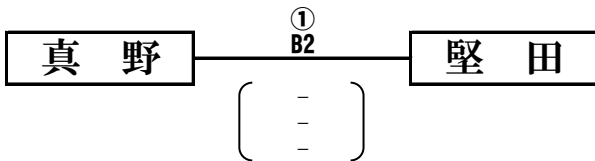

	勝	敗	得 セット	失 セット	総得点	総失点	順位
真 野							
堅 田							

## B ゾ ー ン 決 勝 戦

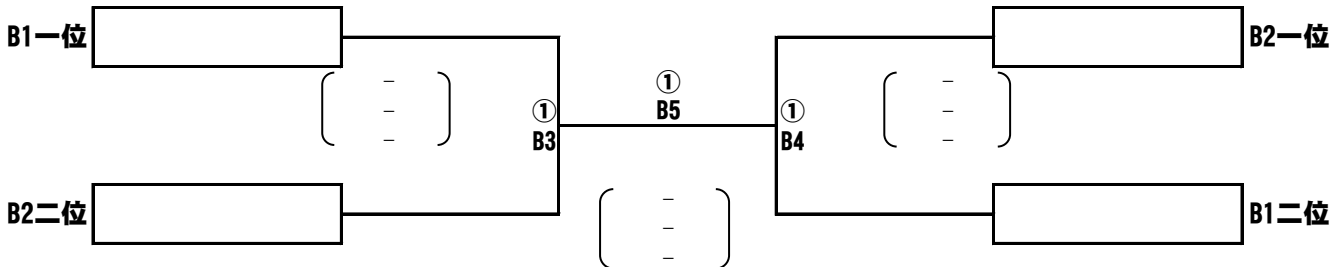

### 1 日 目 真 野 小 審 判 割 り 当 て 表

試合番号	B コ ー ト
1	真野・堅田
2	B 1 敗者
3	B 2 勝者
4	B 3 勝者
5	B 4 敗者

# C ゾ ー ン

期日 : 2021年10月24日(日)  
 会場 : 仰木の里小学校  
 使用球 : ミカサボール

## C 1 グループ

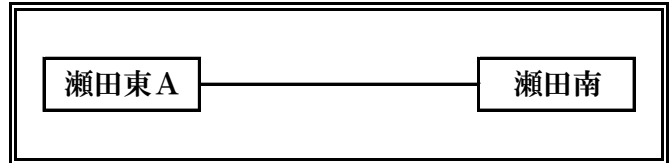
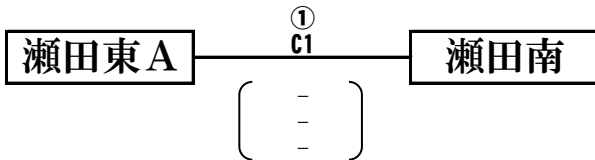

	勝	敗	得 セット	失 セット	総得点	総失点	順位
瀬田東 A							
瀬田南							

## C 2 グループ

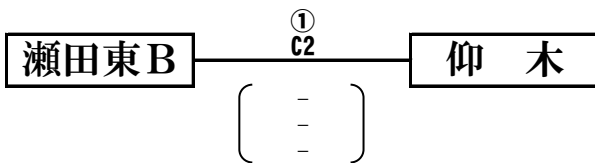

	勝	敗	得 セット	失 セット	総得点	総失点	順位
瀬田東 B							
仰 木							

## C ゾ ー ン 決 勝 戦

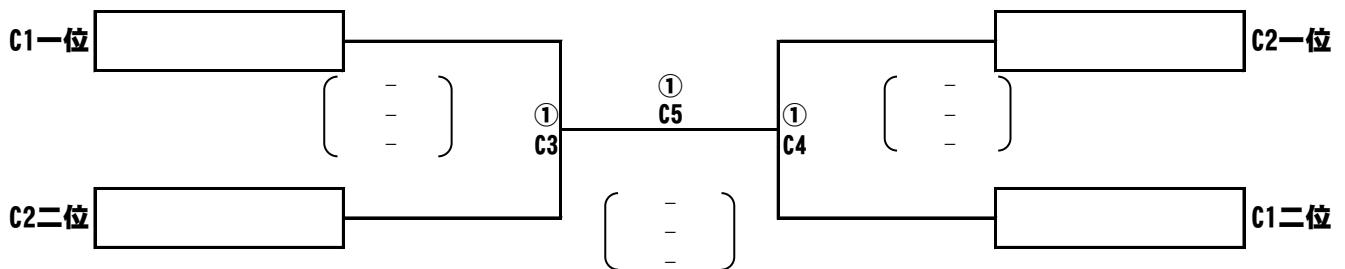

### 1 日 目 仰木の里小 審判割り当て表

試合番号	C コー ト
1	瀬田東 B ・ 仰 木
2	C 1 敗 者
3	C 2 勝 者
4	C 3 勝 者
5	C 4 敗 者

# D ゾ ー ン

期日 : 2021年10月24日(日)  
 会場 : 木戸小学校  
 使用球 : ミカサボール

## D 1 グループ

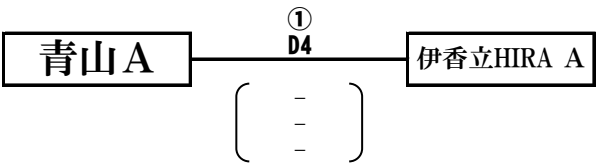

	勝	敗	得 セット	失 セット	総得点	総失点	順位
青山A							
伊香立HIRA A							

## D 2 グループ

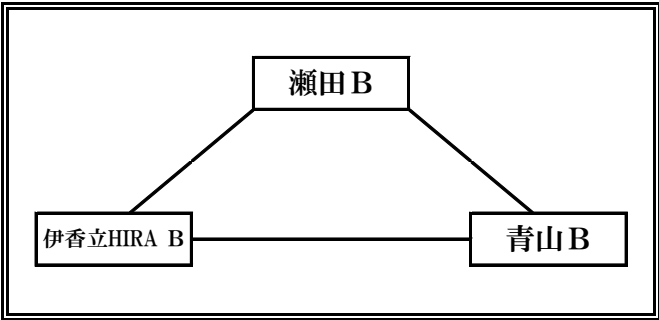
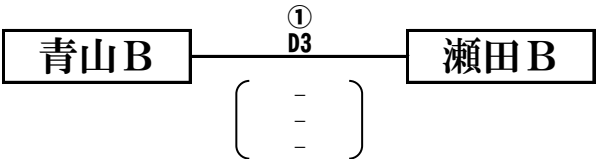
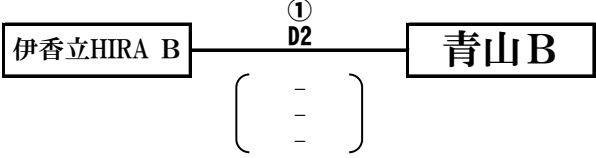
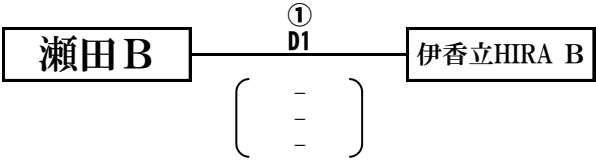

	勝	敗	得 セット	失 セット	総得点	総失点	順位
瀬田B							
伊香立HIRA B							
青山B							

# Dゾーン決勝戦

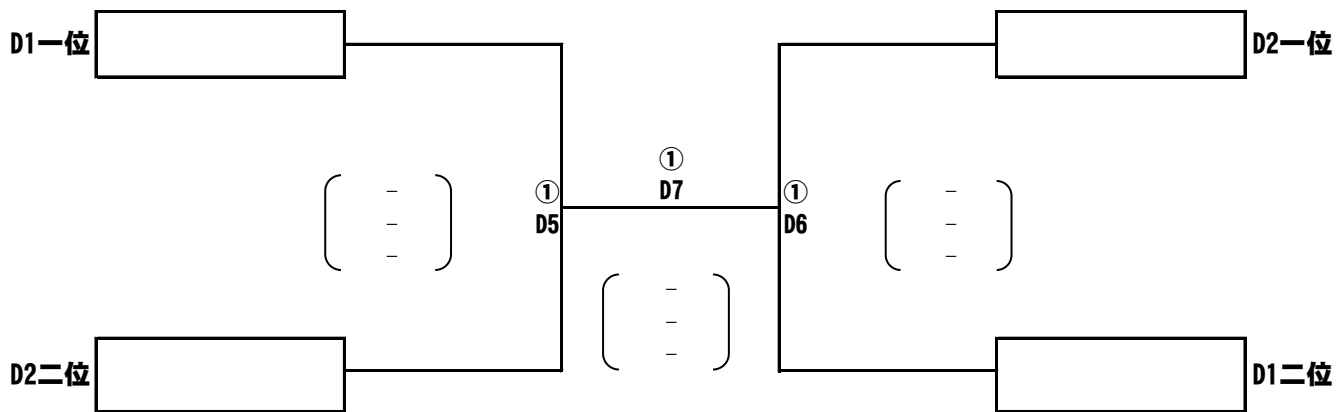

## 1日目 木戸小 審判割り当て表

試合番号	Dコート
1	青山B
2	瀬田B
3	伊香立HIRA B
4	D 2 一位
5	D 1 二位
6	D 1 一位
7	D 6 敗者



# 代表決定戦

期日 : 2021年10月31日(日)  
 会場 : 小学校  
 使用球 : ミカサボール

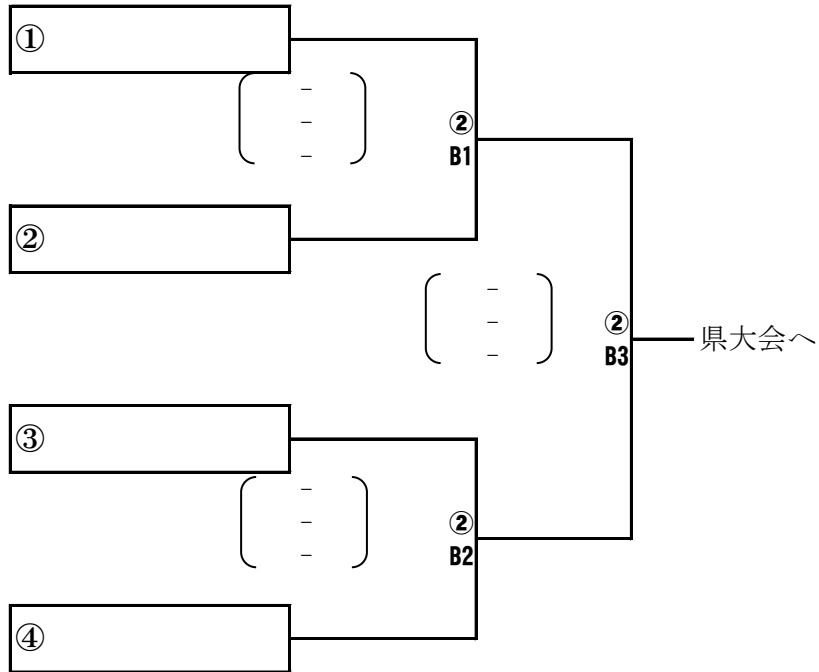

## 代表決定戦 審判割り当て表

試合番号	Bコート
1	② B 2 対戦者
2	② B 1 敗者
3	② B 2 敗者



# 全国スポ少大会大津市予選

期日 : 2021年10月31日(日)

会場 : 小学校

## 女子の部

使用球 : ミカサボール

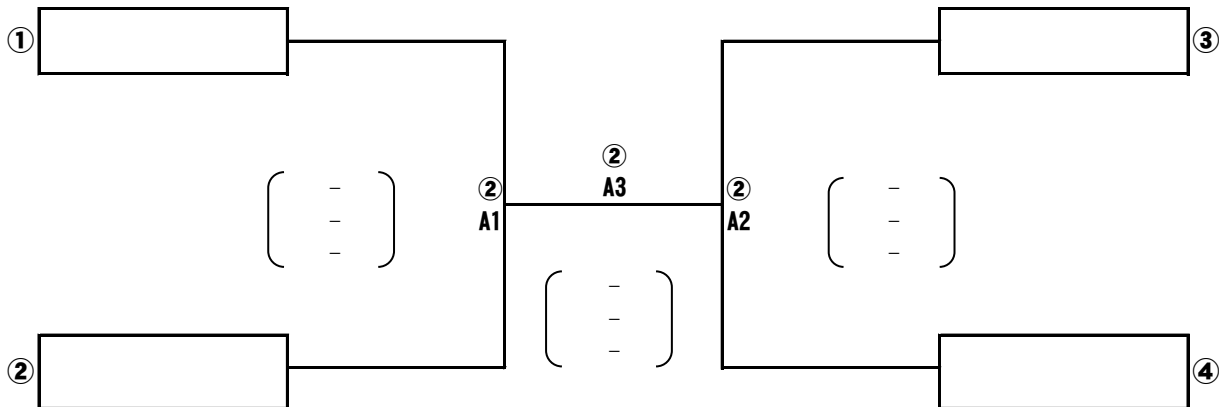

## 男子の部

使用球 : モルテンボール

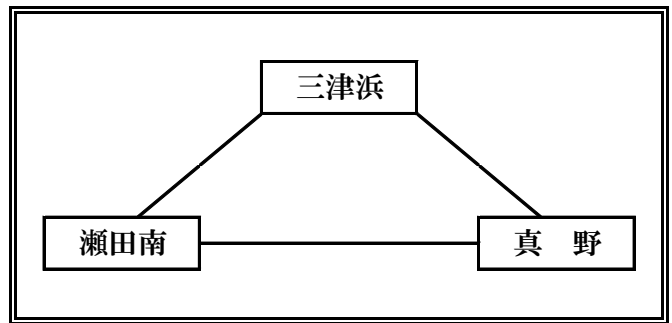
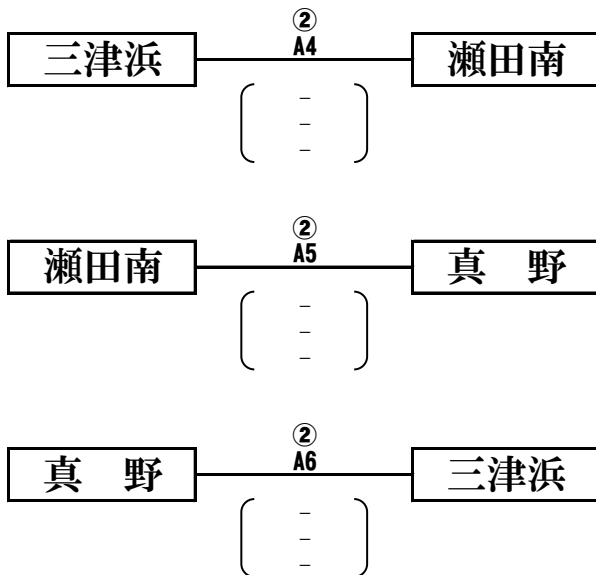

	勝	敗	得 セット	失 セット	総得点	総失点	順位
三津浜							
瀬田南							
真野							

### 全国スポ予選 審判割り当て表

試合番号	Aコート
1	②A 2 対戦者
2	②A 1 敗者
3	②A 2 敗者

試合番号	Aコート
4	真野
5	三津浜
6	瀬田南