

第 一 部

予 選 グ ル ー プ 戦

2021.12.5

A ゾ ー ン

会場：瀬田南小学校

集合： 8時15分

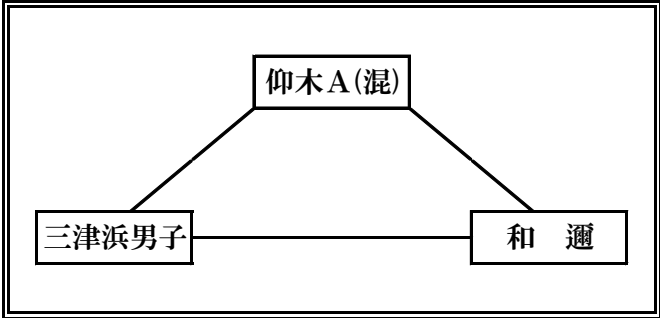
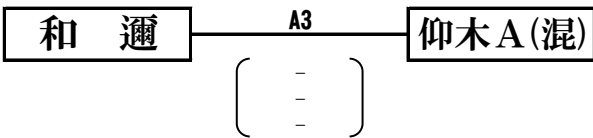
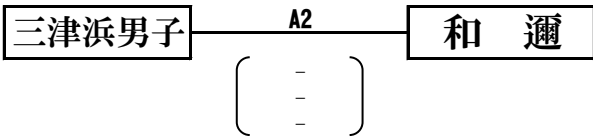
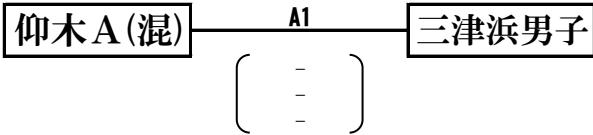

	勝	敗	得 セット	失 セット	総得点	総失点	順位
仰木A(混)							
三津浜男子							
和邇							

B ゾ ー ン

会場：瀬田公園体育館

集合： 12時00分

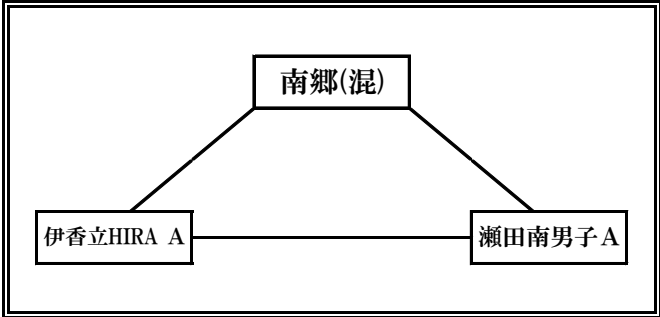
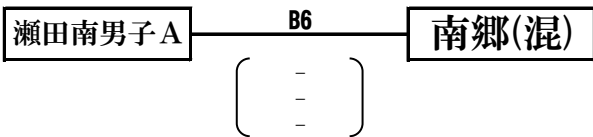
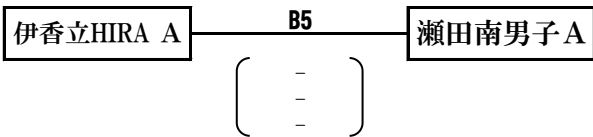
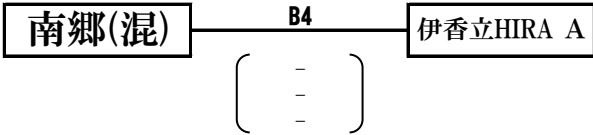

	勝	敗	得 セット	失 セット	総得点	総失点	順位
南郷(混)							
伊香立HIRA A							
瀬田南男子A							

第 一 部

予 選 グ ル ー プ 戦

2021.12.5

C ゾ ー ン

会場：瀬田公園体育館 集合： 8時15分

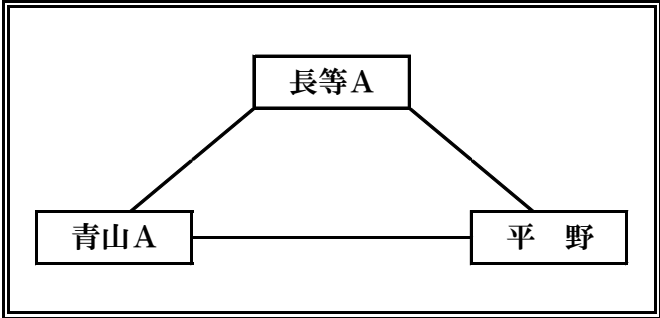
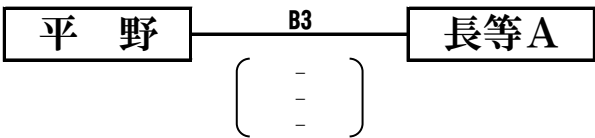
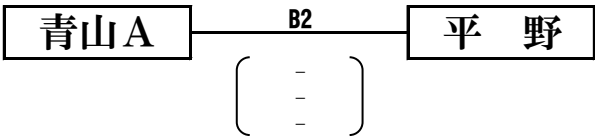
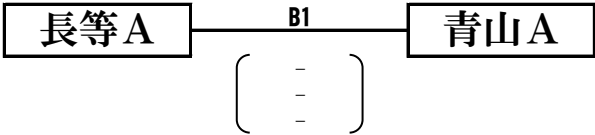

	勝	敗	得 セット	失 セット	総得点	総失点	順位
長等A							
青山A							
平野							

D ゾ ー ン

会場：膳所小学校 集合： 8時15分

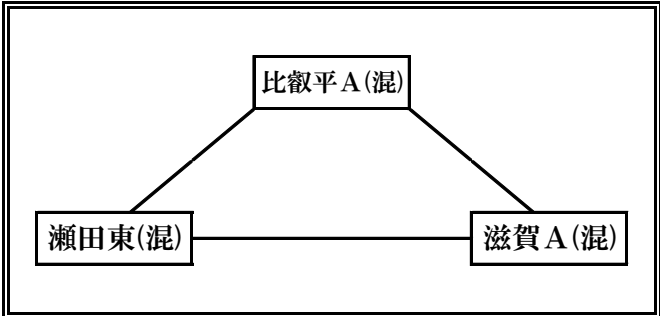
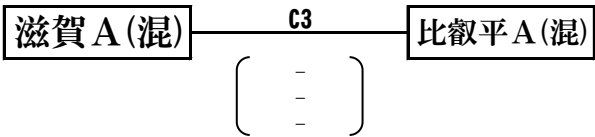
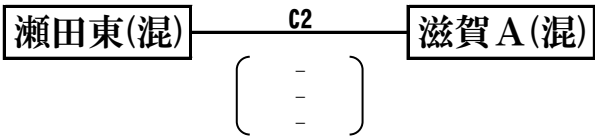
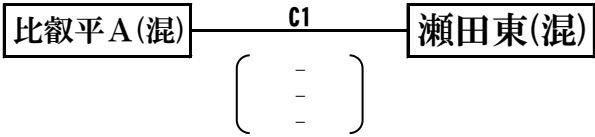

	勝	敗	得 セット	失 セット	総得点	総失点	順位
比叡平A(混)							
瀬田東(混)							
滋賀A(混)							

第 一 部

予 選 グ ル ー プ 戦

2021. 12. 5

E ゾ ー ン

会場：膳所小学校

集合：12時00分

膳所(混) — C4 — 真野男子

(-)
(-)
(-)

真野男子 — C5 — 雄琴(混)

(-)
(-)
(-)

雄琴(混) — C6 — 膳所(混)

(-)
(-)
(-)

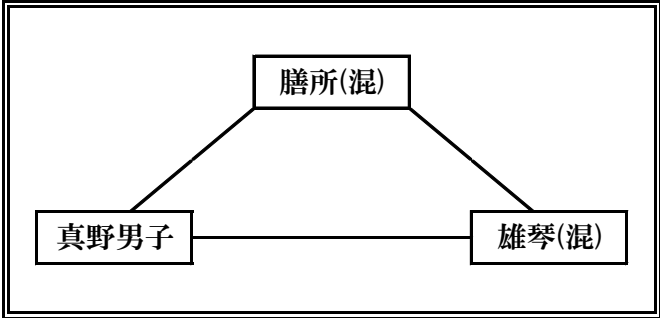

	勝	敗	得 セット	失 セット	総得点	総失点	順位
膳所(混)							
真野男子							
雄琴(混)							

F ゾ ー ン

会場：瀬田小学校

集合：8時15分

瀬田A — D1 — 堅 田

(-)
(-)
(-)

堅 田 — D2 — 三津浜A

(-)
(-)
(-)

三津浜A — D3 — 瀬田A

(-)
(-)
(-)

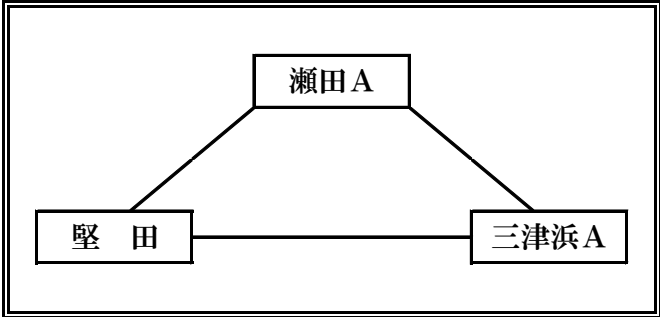

	勝	敗	得 セット	失 セット	総得点	総失点	順位
瀬田A							
堅 田							
三津浜A							

第 一 部

予選グループ戦

2021.12.5

G ゾーン

会場：瀬田南小学校

集合：12時00分

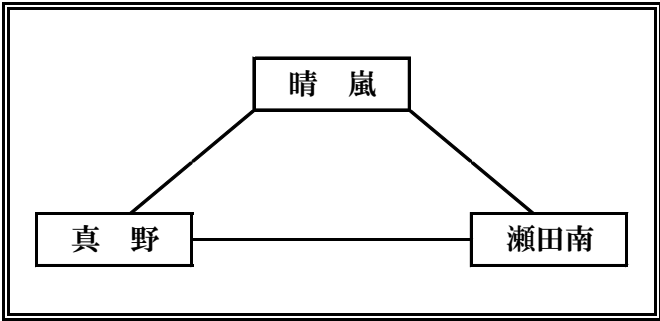
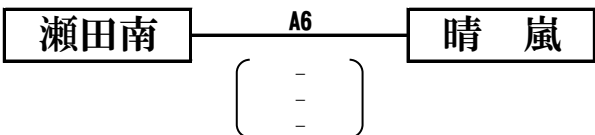
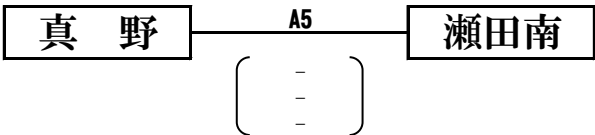
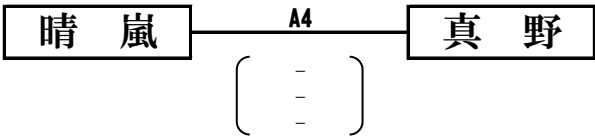

	勝	敗	得 セット	失 セット	総得点	総失点	順位
晴 嵐							
真 野							
瀬田南							



第 二 部

予 選 グ ル ー プ 戦

2021. 12. 5

A ゾ ー ン

会場：下阪本小学校

集合： 8時15分

仰木B(混) — E1 — 大津エンジェルス(混)

(-)
(-)
(-)

大津エンジェルス(混) — E2 — 長等B

(-)
(-)
(-)

長等B — E3 — 仰木B(混)

(-)
(-)
(-)

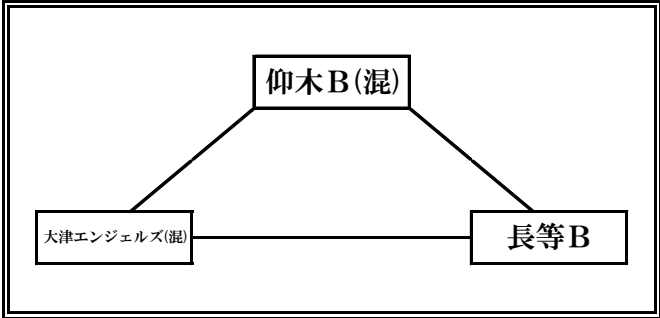

	勝	敗	得 セット	失 セット	総得点	総失点	順位
仰木B(混)							
大津エンジェルス(混)							
長等B							

B ゾ ー ン

会場：瀬田小学校

集合： 12時00分

瀬田南男子B — D4 — 青山B

(-)
(-)
(-)

青山B — D5 — 瀬田B(混)

(-)
(-)
(-)

瀬田B(混) — D6 — 瀬田南男子B

(-)
(-)
(-)

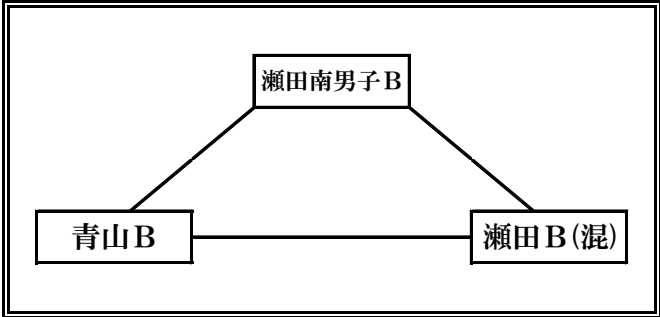

	勝	敗	得 セット	失 セット	総得点	総失点	順位
瀬田南男子B							
青山B							
瀬田B(混)							

第 二 部

予 選 グ ル ー プ 戦

2021.12.5

C ゾ ー ン

会場：下阪本小学校

集合：12時00分

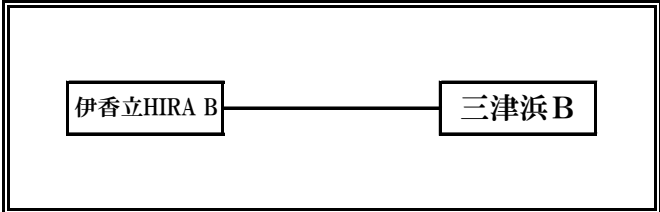
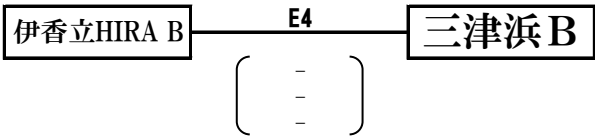

	勝	敗	得 セット	失 セット	総得点	総失点	順位
伊香立HIRA B							
三津浜B							

D ゾ ー ン

会場：下阪本小学校

集合：12時00分

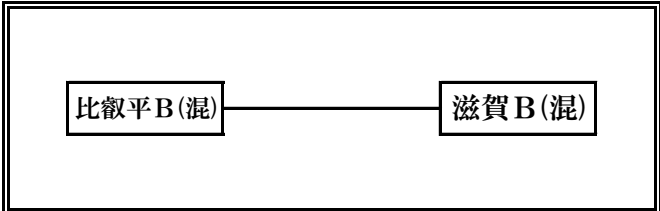
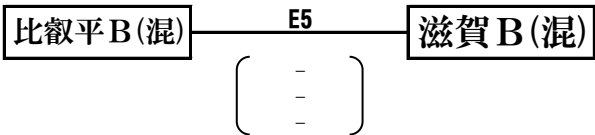

	勝	敗	得 セット	失 セット	総得点	総失点	順位
比叡平B(混)							
滋賀B(混)							

第 一 部

決勝トーナメント戦

2021.12.12

集合：A3対戦者…………… 1 1 : 0 0
 A3対戦者以外… 8 : 1 5

会場：A コート……
 B コート……
 C コート……

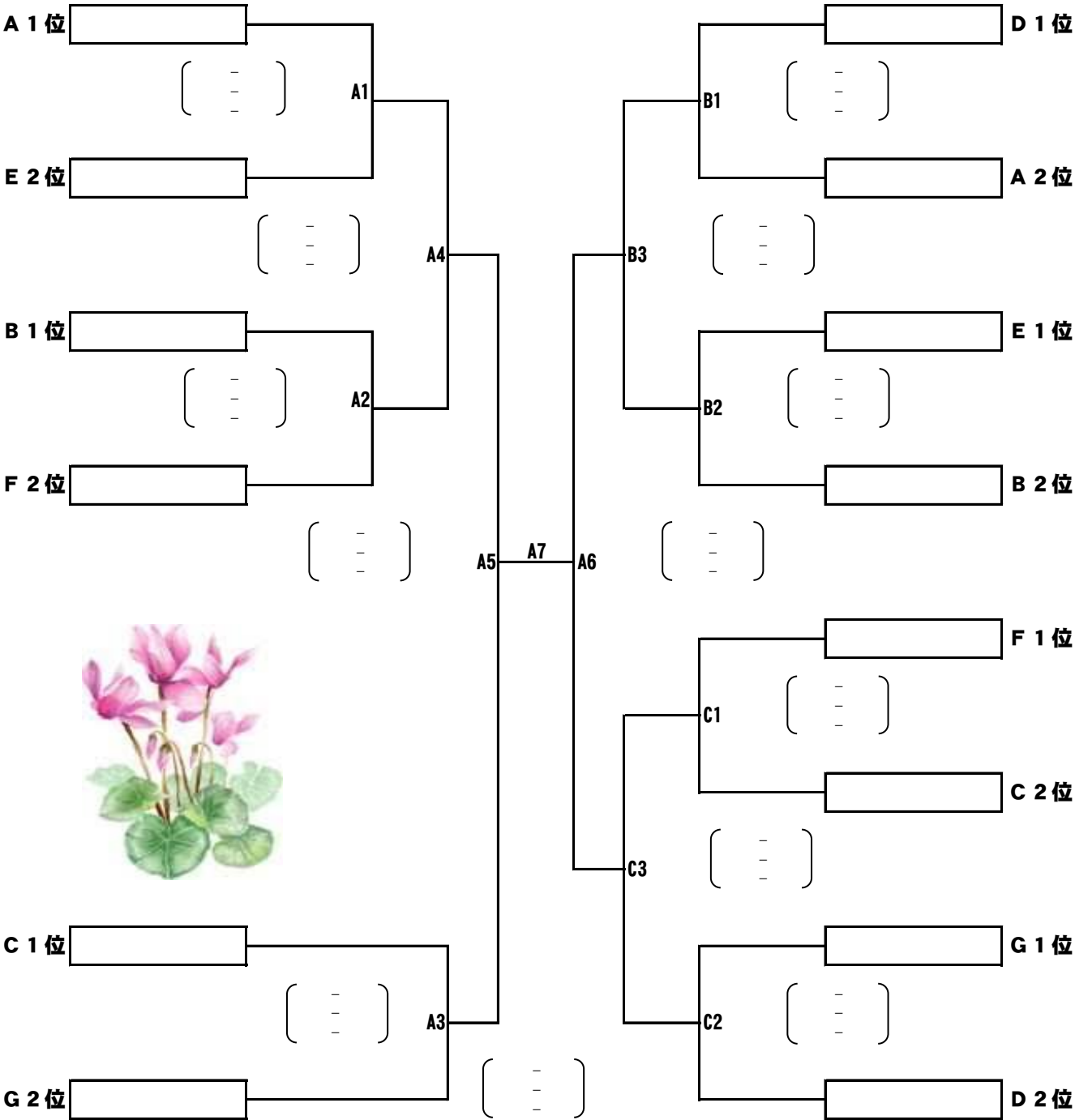

第 二 部

決勝トーナメント戦

2021.12.12

集合：D1・D2対戦者…………… 8：15
 D3・D4対戦者…………… 11：00

会場：Dコート……………

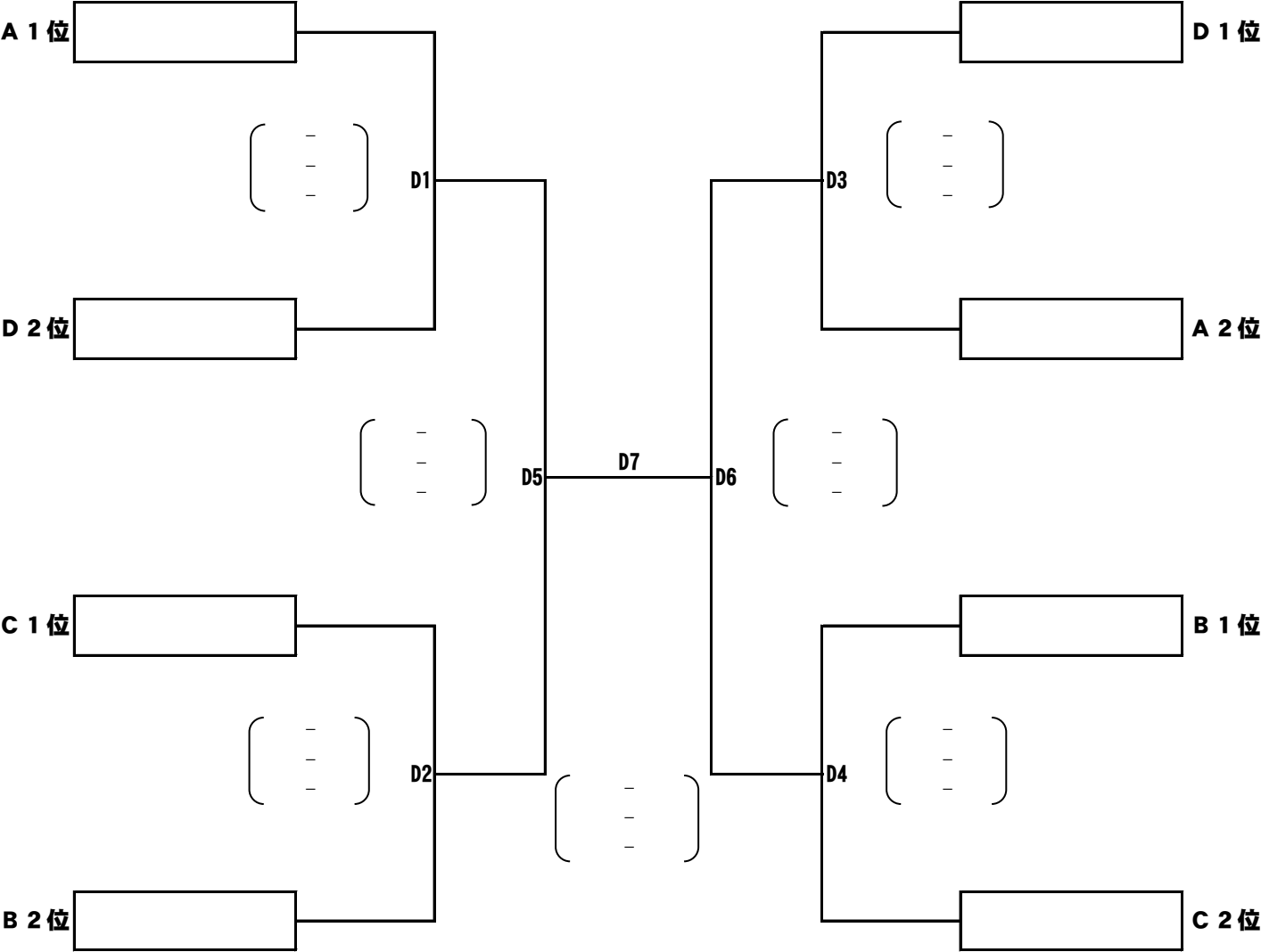

1日目審判割り当て表

瀬田南小学校

試合番号	Aコート
1	和 邇
2	仰木A
3	三津浜男子
4	瀬田南
5	比叡平A
6	瀬田東

瀬田公園体育館

試合番号	Bコート
1	平 野
2	長等A
3	青山A
4	瀬田南男子A
5	南 郷
6	真 野

膳所小学校

試合番号	Cコート
1	滋賀A
2	比叡平A
3	瀬田東
4	雄 琴
5	膳 所
6	真野男子

瀬田小学校

試合番号	Dコート
1	三津浜A
2	瀬田A
3	堅 田
4	瀬田B
5	瀬田南男子B
6	青山B

下阪本小学校

試合番号	Eコート
1	長等B
2	仰木B
3	青 山
4	比叡平B・滋賀B
5	伊香立HIRA B・三津浜B

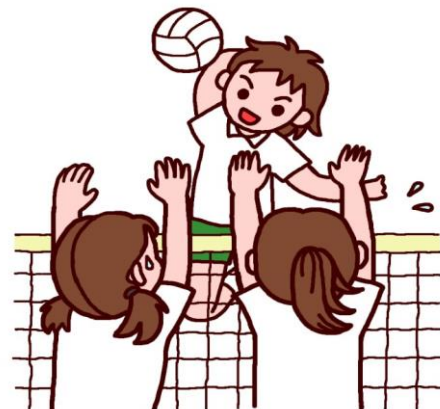

2日目審判割り当て表

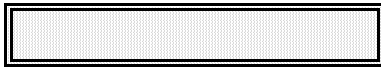

試合番号	Aコート
1	A2対戦者
2	A1敗者
3	A2敗者
4	A3敗者
5	A4敗者
6	A5敗者
7	A6敗者

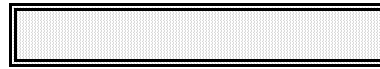

試合番号	Bコート
1	B2対戦者
2	B1敗者
3	B2敗者

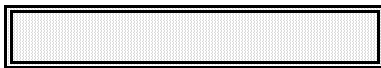

試合番号	Cコート
1	C2対戦者
2	C1敗者
3	C2敗者

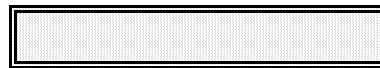

試合番号	Dコート
1	D2対戦者
2	D1敗者
3	D2敗者
4	D3敗者
5	D4敗者
6	D5敗者
7	D6敗者

