

一日目

予選グループ戦

2022. 3. 26

A ゾーン

会場：堅田小学校

集合： 8時15分

南郷 A1 **堅田**

$$2 \begin{pmatrix} 21 - 17 \\ 21 - 14 \\ - \end{pmatrix} 0$$

堅田 A2 **瀬田南**

$$2 \begin{pmatrix} 21 - 15 \\ 21 - 7 \\ - \end{pmatrix} 0$$

瀬田南 A3 **南郷**

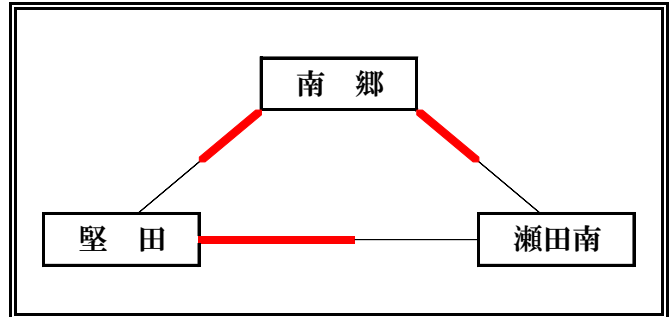
$$2 \begin{pmatrix} 21 - 8 \\ 23 - 21 \\ - \end{pmatrix} 0$$

	勝	敗	得 セット	失 セット	総得点	総失点	順位
南郷	2	0					1
堅田	1	1					2
瀬田南	0	2					3

B ゾーン

会場：瀬田小学校

集合： 8時15分

三津浜 B4 **瀬田**

$$2 \begin{pmatrix} 13 - 21 \\ 21 - 13 \\ 15 - 11 \end{pmatrix} 1$$

瀬田 B5 **仰木**

$$2 \begin{pmatrix} 21 - 13 \\ 21 - 7 \\ - \end{pmatrix} 0$$

仰木 B6 **三津浜**

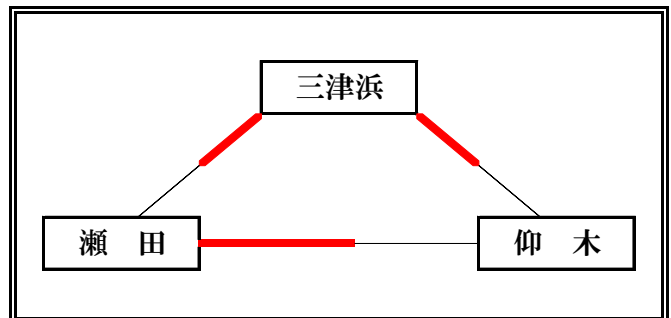
$$2 \begin{pmatrix} 21 - 8 \\ 21 - 10 \\ - \end{pmatrix} 0$$

	勝	敗	得 セット	失 セット	総得点	総失点	順位
三津浜	2	0					1
瀬田	1	1					2
仰木	0	2					3

一日目

予選グループ戦

2022. 3. 26

Cゾーン

会場：和邇小学校

集合： 8時15分

和邇 B1 瀬田南男子

$$2 \begin{pmatrix} 21 - 10 \\ 21 - 5 \\ - \end{pmatrix} 0$$

瀬田南男子 B2 長等

$$2 \begin{pmatrix} 21 - 11 \\ 21 - 14 \\ - \end{pmatrix} 0$$

長等 B3 和邇

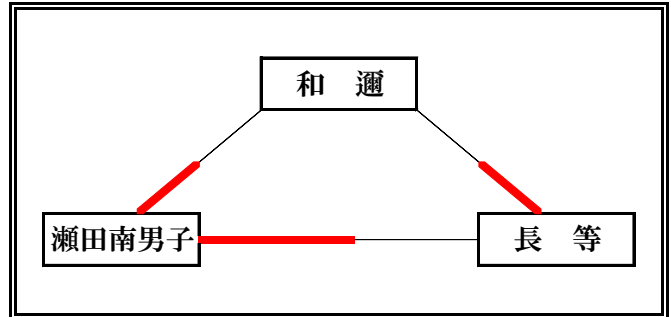
$$2 \begin{pmatrix} 21 - 11 \\ 21 - 8 \\ - \end{pmatrix} 0$$

	勝	敗	得 セット	失 セット	総得点	総失点	順位
和邇	0	2					3
瀬田南男子	2	0					1
長等	1	1					2

Dゾーン

会場：和邇小学校

集合： 12時00分

和邇男子 C1 比叡平

$$2 \begin{pmatrix} 21 - 3 \\ 21 - 4 \\ - \end{pmatrix} 0$$

比叡平 C2 真野男子

$$2 \begin{pmatrix} 21 - 6 \\ 21 - 13 \\ - \end{pmatrix} 0$$

真野男子 C3 和邇男子

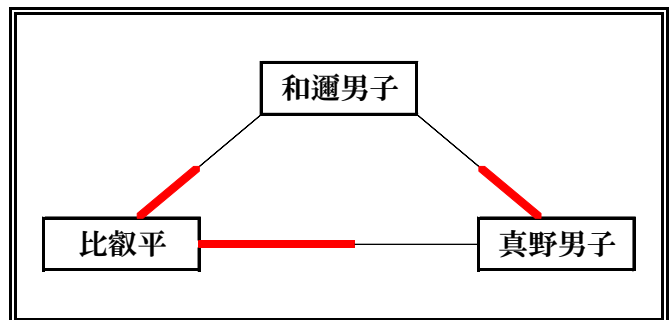
$$2 \begin{pmatrix} 21 - 10 \\ 21 - 3 \\ - \end{pmatrix} 0$$

	勝	敗	得 セット	失 セット	総得点	総失点	順位
和邇男子	0	2					3
比叡平	2	0					1
真野男子	1	1					2

- 日 目

予選グループ戦

2022. 3. 26

E ゾーン

会場：瀬田小学校

集合：12時00分

晴嵐 C4 **滋賀**

$$2 \begin{pmatrix} 21 - 13 \\ 21 - 16 \\ - \end{pmatrix} 0$$

滋賀 C5 **青山**

$$2 \begin{pmatrix} 21 - 10 \\ 21 - 9 \\ - \end{pmatrix} 0$$

青山 C6 **晴嵐**

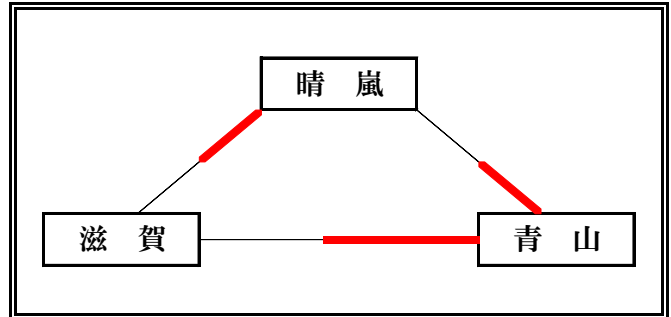
$$2 \begin{pmatrix} 21 - 12 \\ 21 - 4 \\ - \end{pmatrix} 0$$

	勝	敗	得 セット	失 セット	総得点	総失点	順位
晴嵐	1	1					2
滋賀	0	2					3
青山	2	0					1

F ゾーン

会場：堅田小学校

集合：12時00分

大津エンジェルス D1 **瀬田東**

$$2 \begin{pmatrix} 21 - 4 \\ 21 - 8 \\ - \end{pmatrix} 0$$

瀬田東 D2 **伊香立HIRA**

$$2 \begin{pmatrix} 21 - 13 \\ 21 - 15 \\ - \end{pmatrix} 0$$

伊香立HIRA D3 **大津エンジェルス**

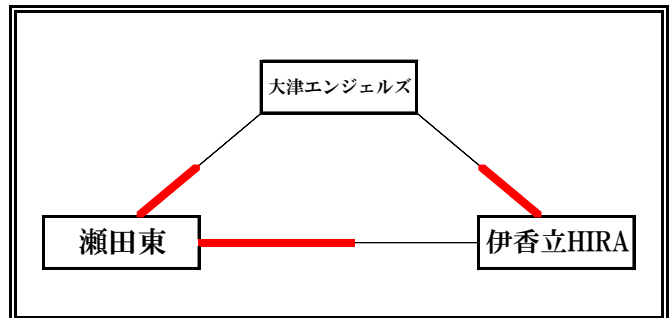
$$2 \begin{pmatrix} 21 - 6 \\ 21 - 6 \\ - \end{pmatrix} 0$$

	勝	敗	得 セット	失 セット	総得点	総失点	順位
大津エンジェルス	0	2					3
瀬田東	2	0					1
伊香立HIRA	1	1					2

二 日 目

一位トーナメント戦

2022. 3. 27

集合：D1D2対戦者…… 8：15
D3D4対戦者…… 11：15

会場：瀬田東小学校

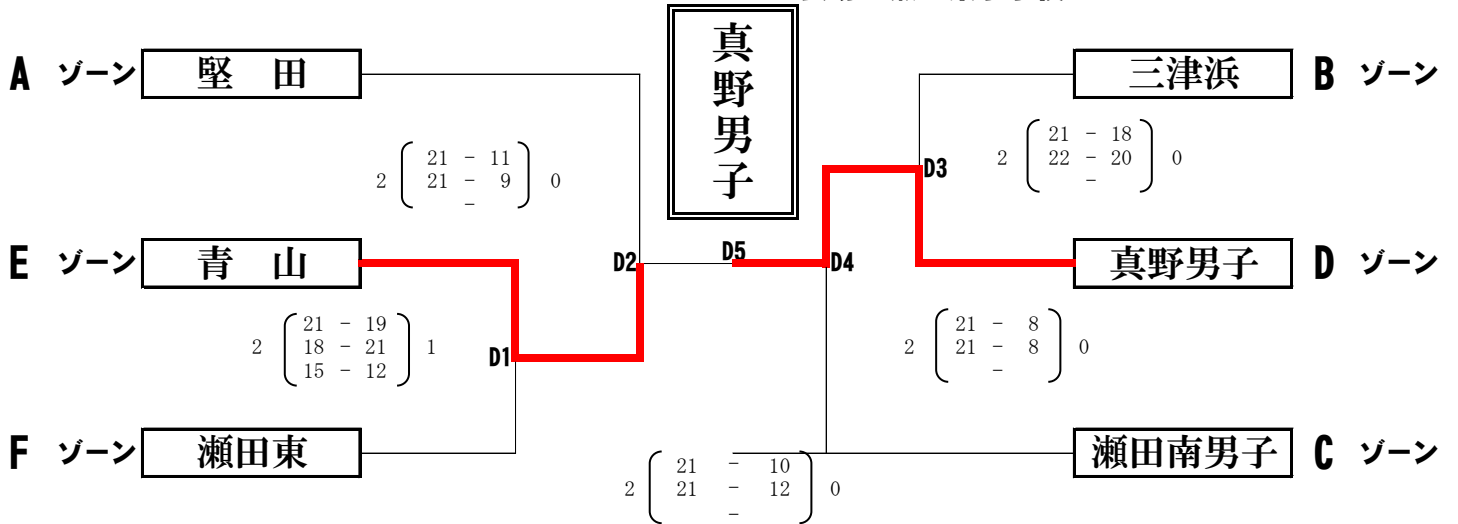

二位トーナメント戦

2022. 3. 27

集合：E1E2対戦者…… 8：15
E3E4対戦者…… 11：15

会場：下阪本小学校

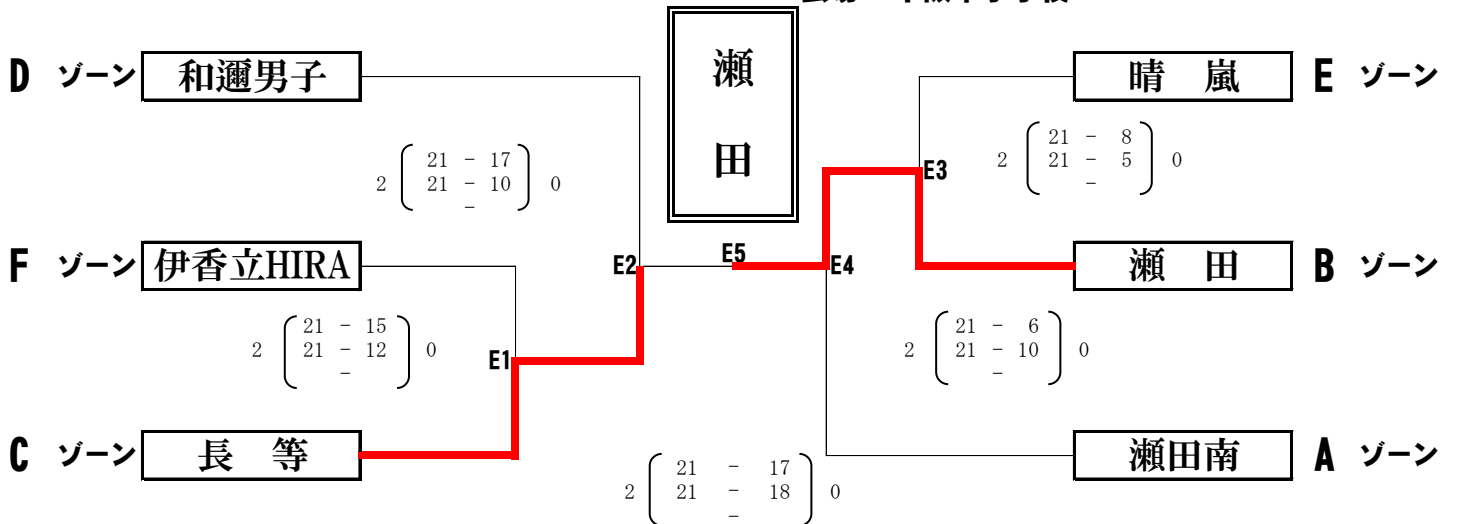

二 日 目

三位トーナメント戦

2022. 3. 27

集合： F1F2対戦者…… 8 : 1 5
 F3対戦者…… 1 1 : 1 5

会場：真野小学校

