

# 女子の部

## Aゾーン

日時： 2022/7/2  
 会場： 瀬田公園  
 使用球： モルテン

### A1グループ

集合： 12時00分

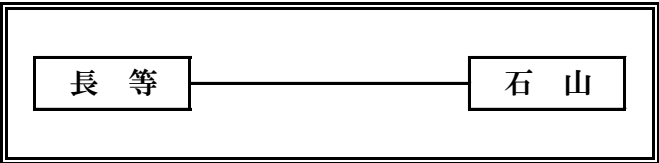
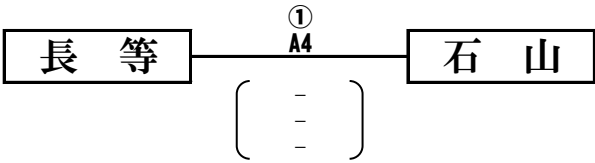

	勝	敗	得 セット	失 セット	総得点	総失点	順位
長 等							
石 山							

### A2グループ

集合： 8時15分

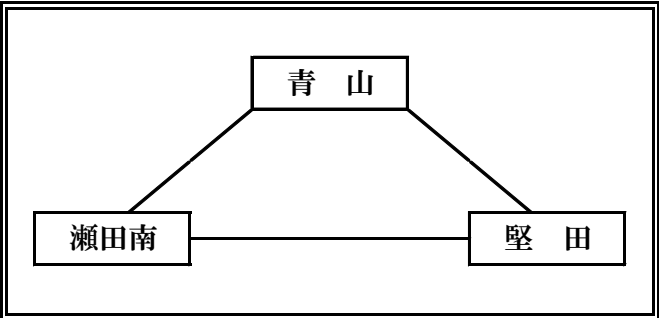
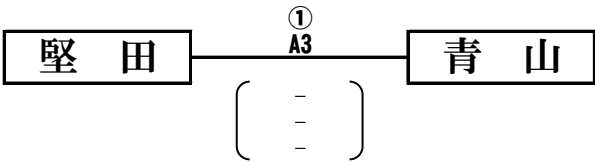
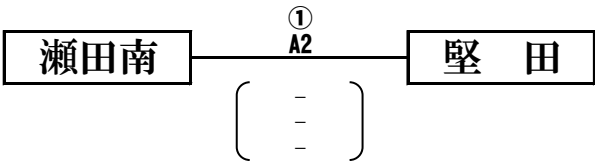
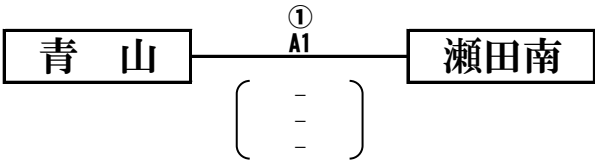

	勝	敗	得 セット	失 セット	総得点	総失点	順位
青 山							
瀬田南							
堅 田							

## Aゾーン決勝戦

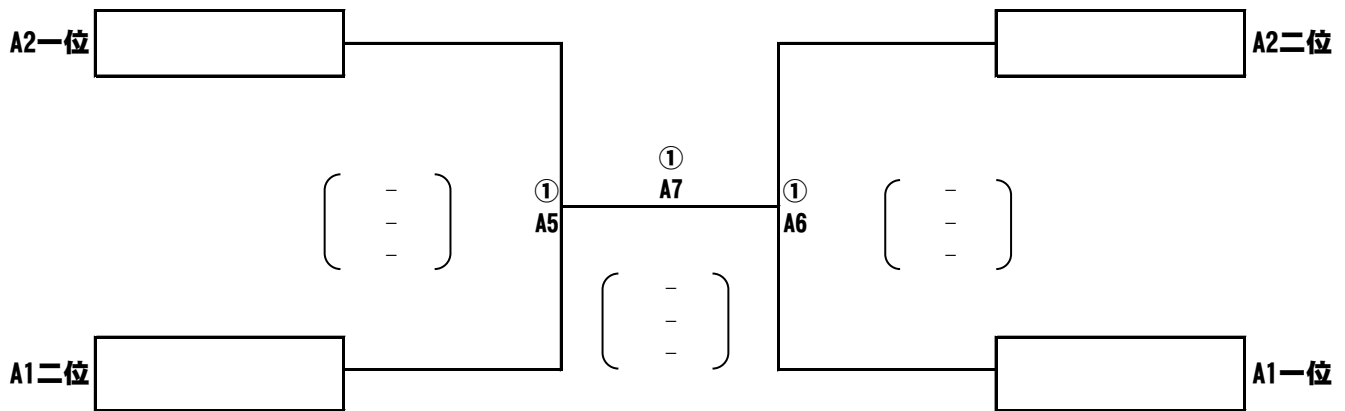

### Aゾーン 審判割り当て

試合順	①Aコート
1	堅田
2	青山
3	瀬田南
4	A2一位
5	A1一位
6	①A5敗者
7	①A6敗者

### Aゾーン 進出先

- ①A7勝者が県大会へ、そして一位交流へ
- ①A7敗者が代表決定戦へ
- ①A5敗者が三位四位交流戦Aへ
- ①A6敗者が三位四位交流戦Bへ
- A2グループ三位が三位四位交流戦Bへ

# 女子の部

## B ゾ ー ン

日時： 2022/7/2  
会場： 瀬田公園  
使用球： モルテン

### B 1 グループ

集合： 12時00分

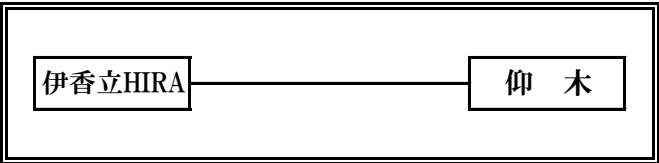
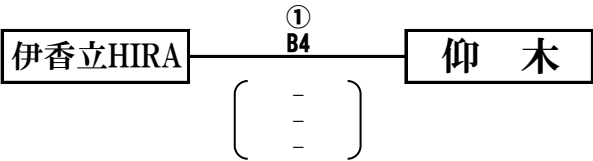

	勝	敗	得 セット	失 セット	総得点	総失点	順位
伊香立HIRA							
仰 木							

### B 2 グループ

集合： 8時15分

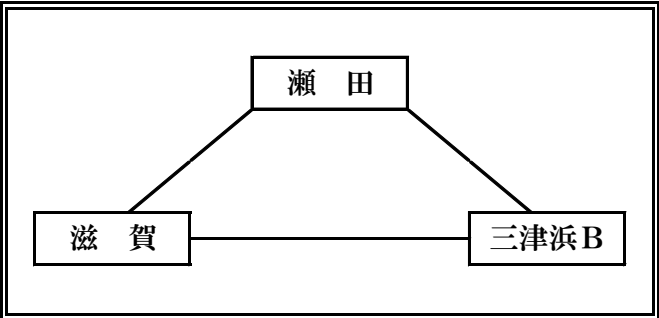
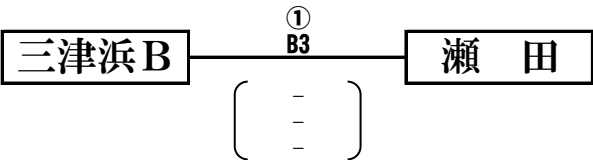
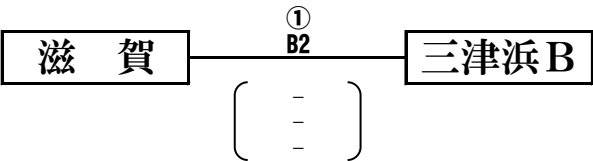
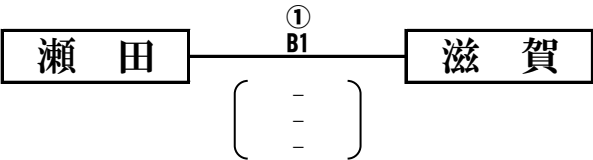

	勝	敗	得 セット	失 セット	総得点	総失点	順位
瀬 田							
滋 賀							
三津浜B							

## Bゾーン決勝戦

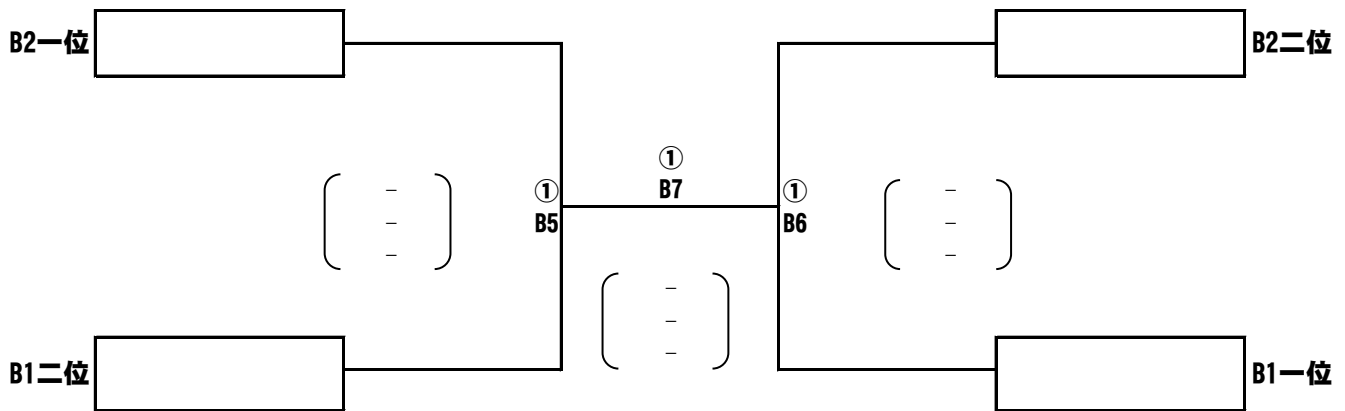

### Bゾーン 審判割り当て

試合順	① Bコート
1	三津浜B
2	瀬田
3	滋賀
4	B2一位
5	B1一位
6	①B5敗者
7	①B6敗者

### Bゾーン 進出先

- ①B7勝者が県大会へ、そして一位交流へ
- ①B7敗者が代表決定戦へ
- ①B5敗者が三位四位交流戦Bへ
- ①B6敗者が三位四位交流戦Aへ
- B2グループ三位が三位四位交流戦Aへ

# 女子の部

## Cゾーン

日時： 2022/7/2  
 会場： におの浜  
 使用球： モルテン  
 集合： 8時35分

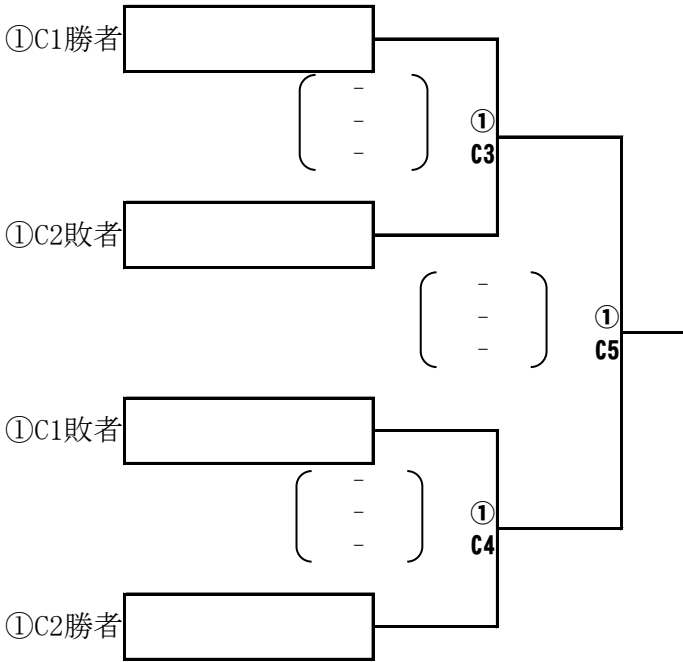
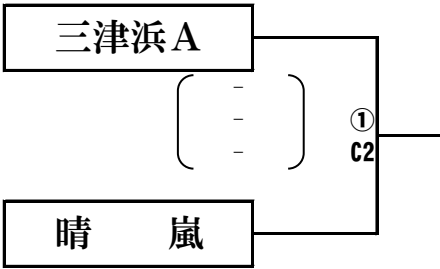
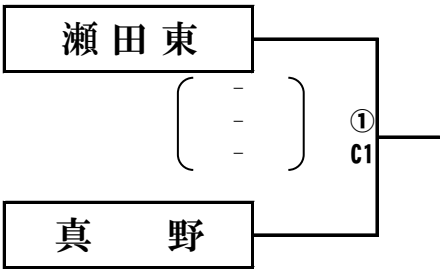

### Cゾーン 審判割り当て

試合順	①Cコート
1	三津浜A・晴嵐
2	①C1勝者
3	①C1敗者
4	①C3敗者
5	①C4敗者

### Cゾーン 進出先

- ①C5勝者が県大会へ、そして一位交流へ
- ①C5敗者が代表決定戦へ
- ①C3敗者が三位四位交流戦Aへ
- ①C4敗者が三位四位交流戦Bへ

# 女子の部

## 代表決定戦

日時： 2022/7/3  
 会場： 瀬田公園  
 使用球：モルテン  
 集合： 8時30分

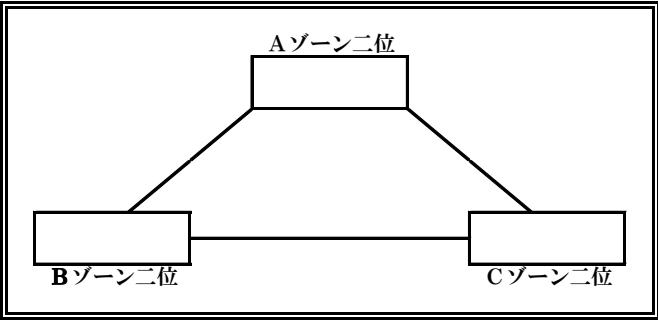
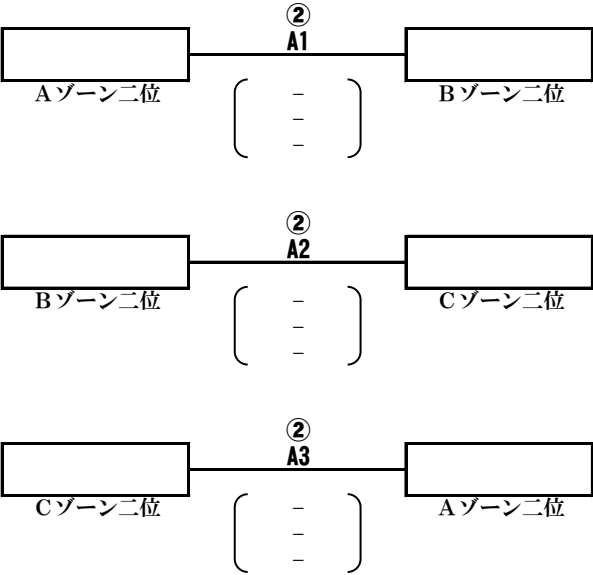

	勝	敗	得 セット	失 セット	総得点	総失点	順位

### 代表決定戦 審判割り当て

試合順	②Aコート
1	Cゾーン二位
2	Aゾーン二位
3	Bゾーン二位

### 代表決定戦 順位

順位	代表決定戦
1	
2	
3	

# 女子の部

## 一位交流戦

日時： 2022/7/3  
 会場： 瀬田公園  
 使用球：モルテン  
 集合： 8時30分

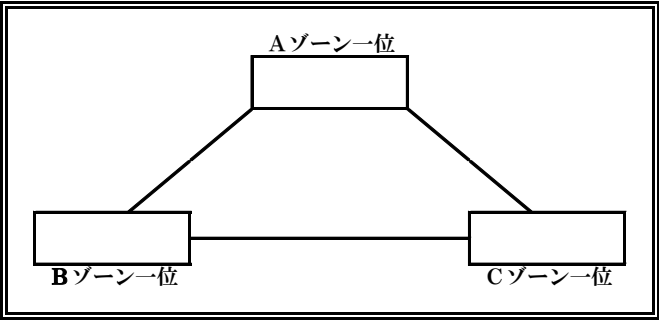
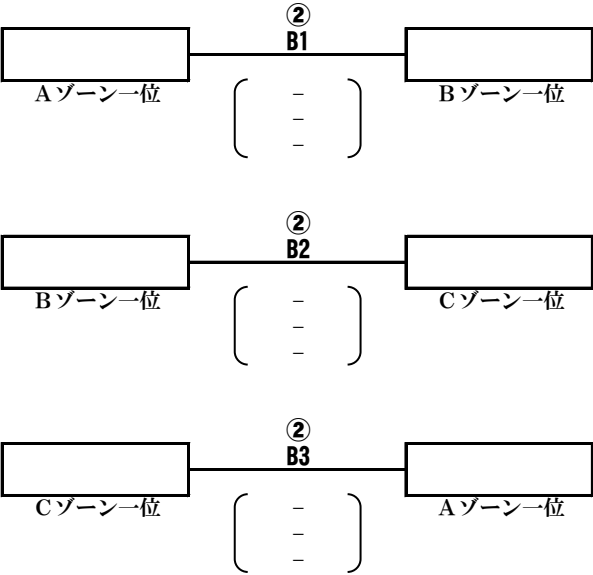

	勝	敗	得 セット	失 セット	総得点	総失点	順位

### 一位交流戦 審判割り当て

試合順	②Bコート
1	Cゾーン一位
2	Aゾーン一位
3	Bゾーン一位

### 一位交流戦 順位

順位	一位交流戦
1	
2	
3	

# 女子の部

## 三位・四位交流戦A

日時： 2022/7/3  
 会場： 瀬田公園  
 使用球： モルテン  
 集合： 12時00分

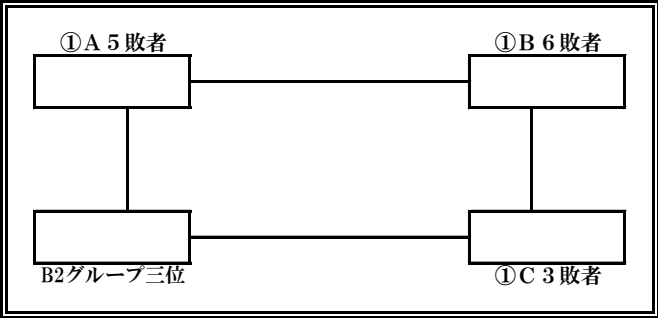
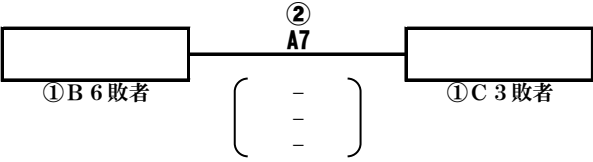
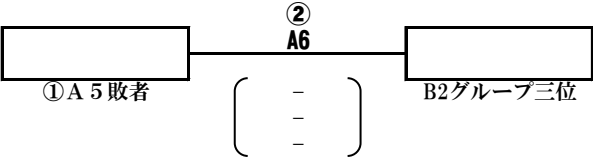
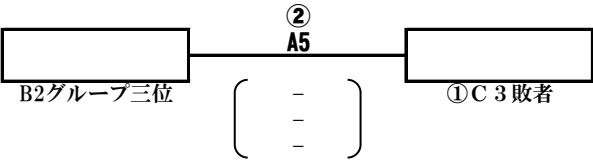
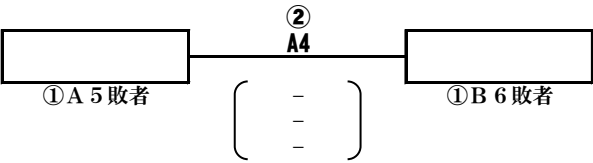

	勝	敗	得 セット	失 セット	総得点	総失点	順位

### 三位四位交流戦A 審判割り当て

試合順	②Aコート
4	①C 3敗者
5	①A 5敗者
6	①B 6敗者
7	B2グループ三位

### 三位四位交流戦A 順位

順位	三位四位交流戦A
1	
2	
3	
4	



# 女子の部

## 三位・四位交流戦B

日時： 2022/7/3  
 会場： 瀬田公園  
 使用球： モルテン  
 集合： 12時00分

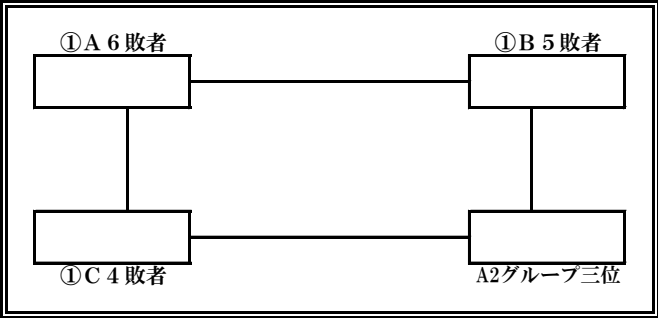
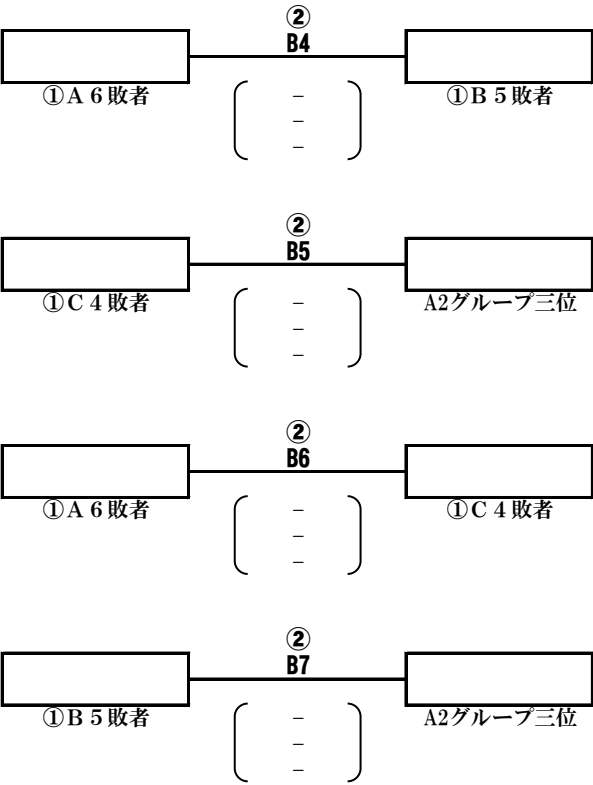

	勝	敗	得 セット	失 セット	総得点	総失点	順位

### 三位四位交流戦B 審判割り当て

試合順	②Bコート
4	A2グループ三位
5	①A 6 敗者
6	①B 5 敗者
7	①C 4 敗者

### 三位四位交流戦B 順位

順位	三位四位交流戦B
1	
2	
3	
4	

# 男子の部

## 男子交流戦

日時： 2022/7/3  
 会場： におの浜  
 使用球： ミカサ  
 集合： 8時45分

② C1 滋賀 ——— 瀬田南  
 (     )  
 (     )  
 (     )

② C2 真野 ——— 三津浜  
 (     )  
 (     )  
 (     )

② C3 滋賀 ——— 真野  
 (     )  
 (     )  
 (     )

② C4 瀬田南 ——— 三津浜  
 (     )  
 (     )  
 (     )

② C5 滋賀 ——— 三津浜  
 (     )  
 (     )  
 (     )

② C6 瀬田南 ——— 真野  
 (     )  
 (     )  
 (     )

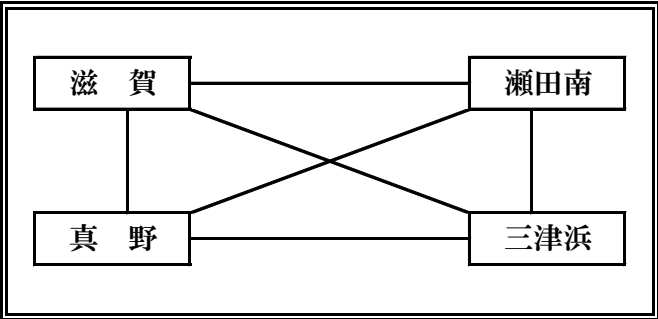

	勝	敗	得 セット	失 セット	総得点	総失点	順位
滋賀							
瀬田南							
真野							
三津浜							

### 男子交流戦 審判割り当て

試合順	②Cコート
1	三津浜
2	滋賀
3	瀬田南
4	真野
5	瀬田南・真野
6	滋賀・三津浜

### 男子交流戦 順位

順位	男子交流戦
1	
2	
3	
4	

# 男女混合の部

## 男女混合交流戦

日時： 2022/7/3  
 会場： におの浜  
 使用球： ミカサ  
 集合： 8時45分

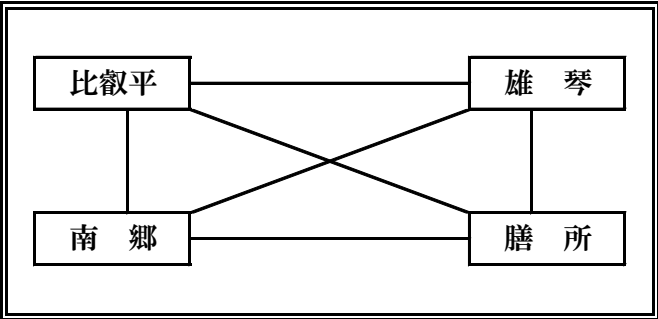
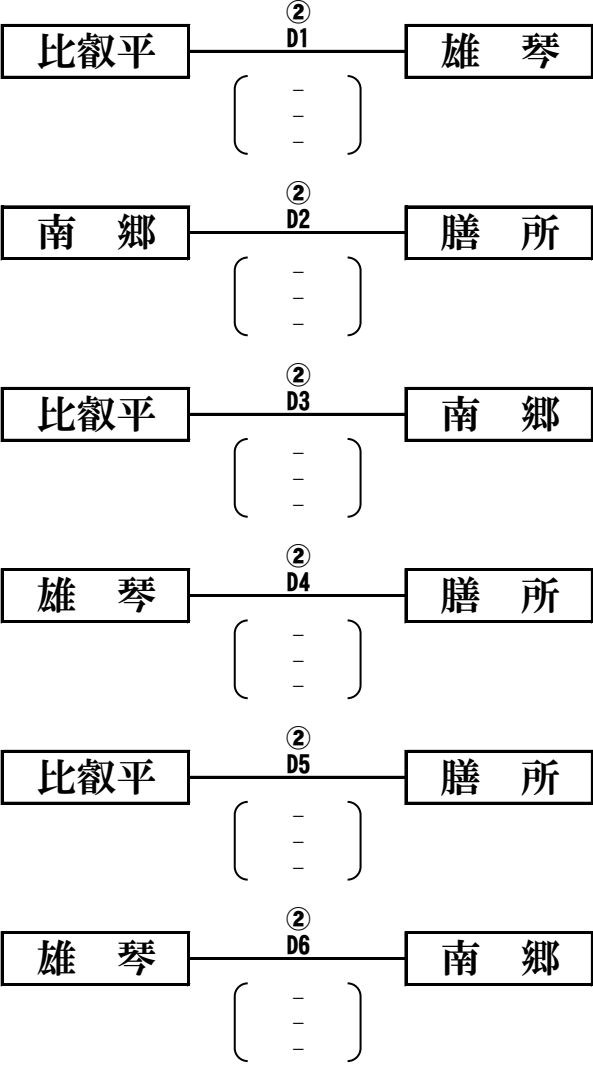

	勝	敗	得 セット	失 セット	総得点	総失点	順位
比叡平							
雄 琴							
南 郷							
膳 所							

### 混合交流戦 審判割り当て

試合順	②Dコート
1	膳 所
2	比叡平
3	雄 琴
4	南 郷
5	雄琴・南郷
6	比叡平・膳所

### 混合交流戦 順位

順 位	混合交流戦
1	
2	
3	
4	

## におの浜会場駐車係

	2022. 7. 2 (土)	2022. 7. 3 (日)
8:30 ~ 9:30	晴 嵐	膳 所
9:30 ~ 第一試合終了	三津浜A	南 郷
~ 第二試合終了	瀬田東	瀬田南
~ 第三試合終了	①C 2 勝者	三津浜
~ 第四試合終了	①C 3 勝者	比叡平・滋賀
~ 第五試合終了	①C 4 敗者	雄 琴
~ 第六試合終了		真 野