

女子の部

Aゾーン

日時： 2022/7/2
会場： 瀬田公園
使用球： モルテン

A1グループ

集合： 12時00分

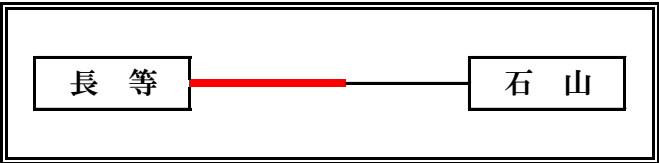
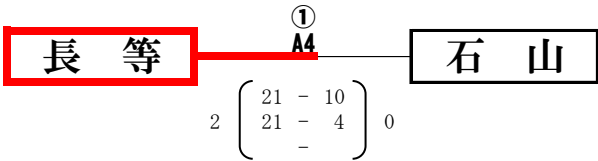

	勝	敗	得 セット	失 セット	総得点	総失点	順位
長 等	1	0					1
石 山	0	1					2

A2グループ

集合： 8時15分

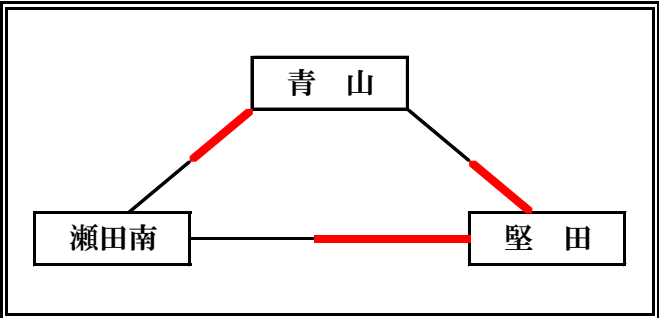
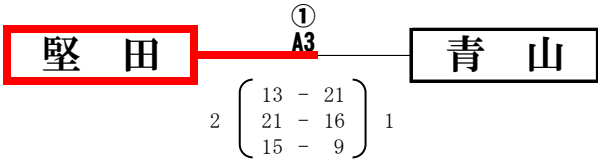
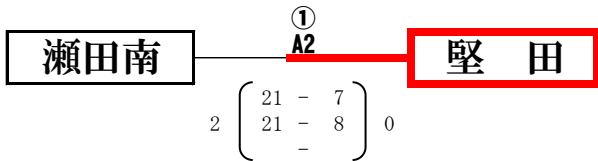
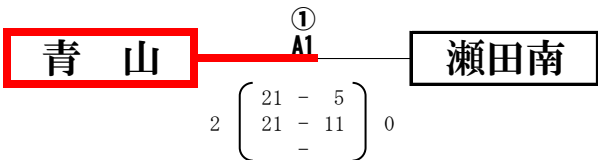

	勝	敗	得 セット	失 セット	総得点	総失点	順位
青 山	1	1					2
瀬田南	0	2					3
堅 田	2	0					1

Aゾーン決勝戦

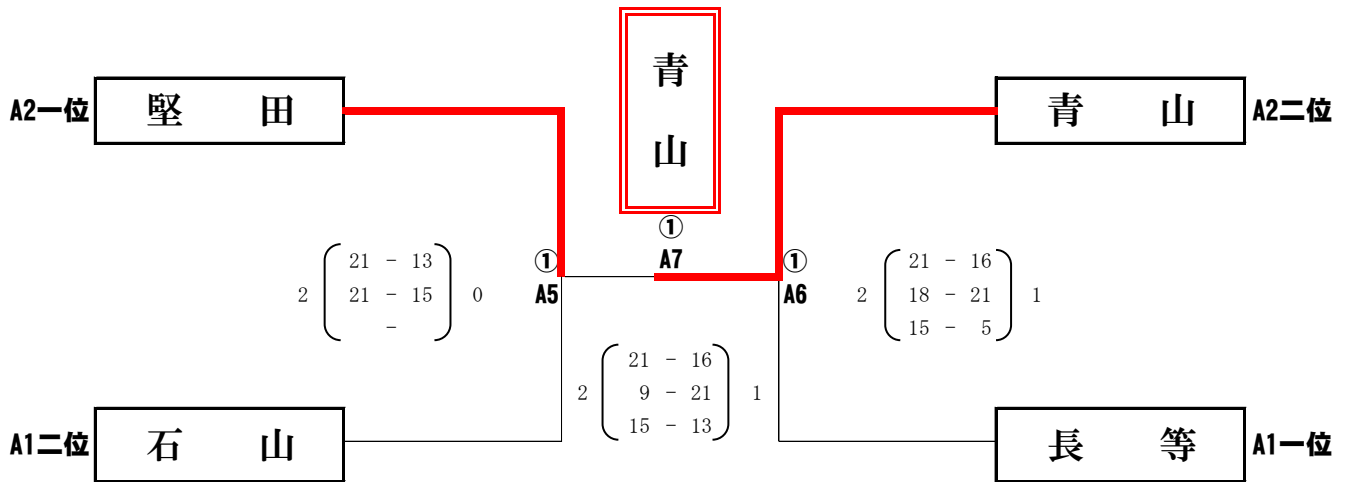

Aゾーン 審判割り当て

試合順	①Aコート
1	堅田
2	青山
3	瀬田南
4	A2三位
5	A1一位
6	①A5敗者
7	①A6敗者

Aゾーン 進出先

- ①A7勝者が県大会へ、そして一位交流へ
- ①A7敗者が代表決定戦へ
- ①A5敗者が三位四位交流戦Aへ
- ①A6敗者が三位四位交流戦Bへ
- A2グループ三位が三位四位交流戦Bへ

女子の部

Bゾーン

日時： 2022/7/2
会場： 瀬田公園
使用球： モルテン

B1グループ

集合： 12時00分

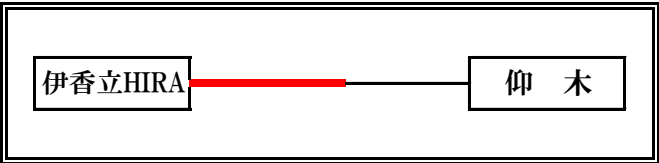
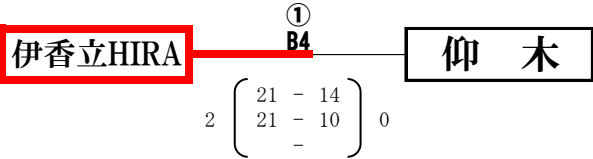

	勝	敗	得 セット	失 セット	総得点	総失点	順位
伊香立HIRA	1	0					1
仰木	0	1					2

B2グループ

集合： 8時15分

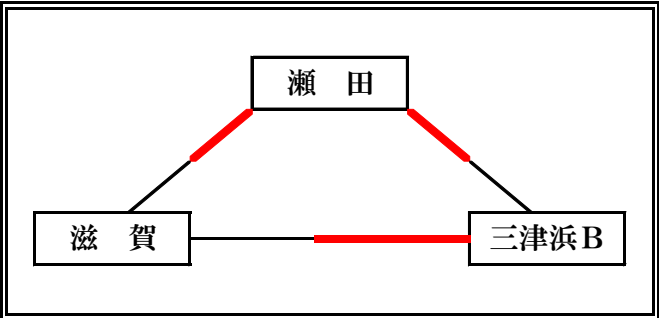
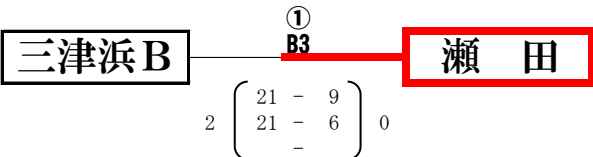
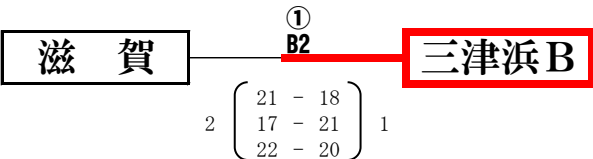
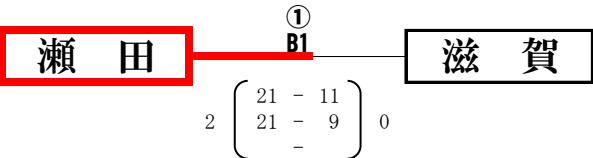

	勝	敗	得 セット	失 セット	総得点	総失点	順位
瀬田	2	0					1
滋賀	0	2					3
三津浜B	1	1					2

Bゾーン決勝戦

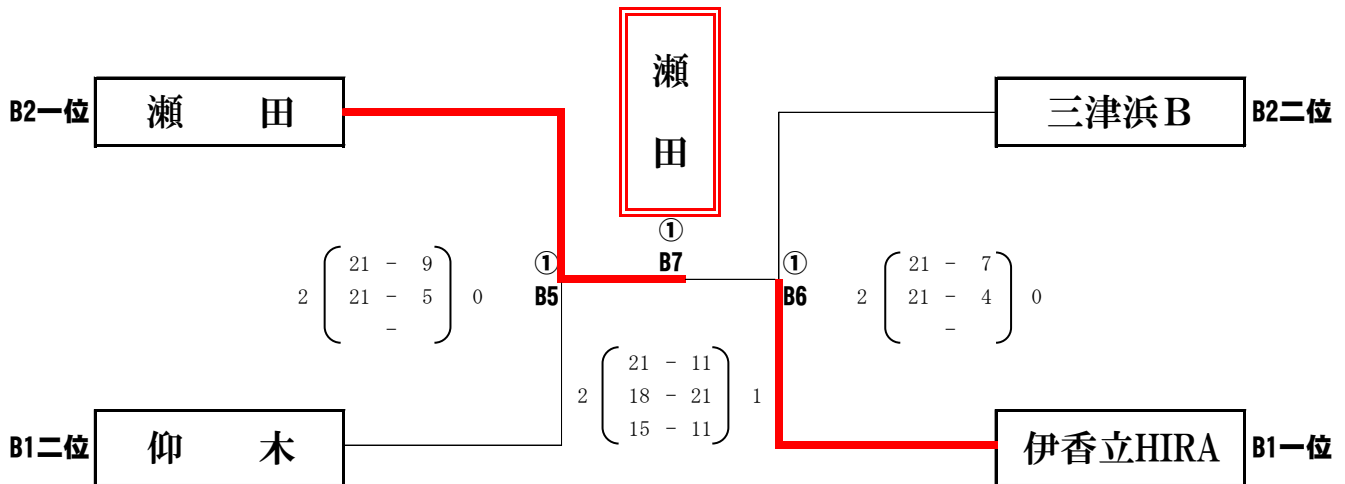

Bゾーン 審判割り当て

試合順	①Bコート
1	三津浜B
2	瀬田
3	滋賀
4	B2三位
5	B1一位
6	①B5敗者
7	①B6敗者

Bゾーン 進出先

- ①B7勝者が県大会へ、そして一位交流へ
- ①B7敗者が代表決定戦へ
- ①B5敗者が三位四位交流戦Bへ
- ①B6敗者が三位四位交流戦Aへ
- B2グループ三位が三位四位交流戦Aへ

女子の部

Cゾーン

日時： 2022/7/2
 会場： におの浜
 使用球： モルテン
 集合： 8時35分

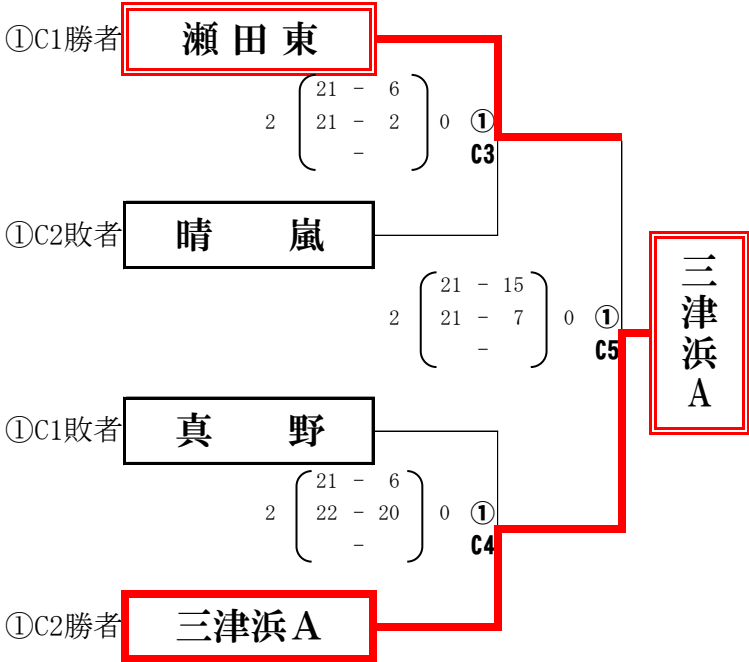
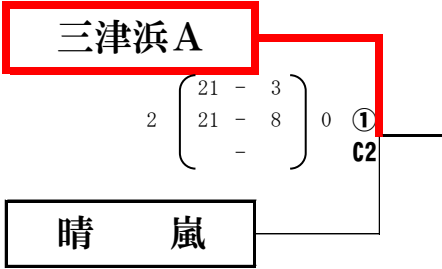
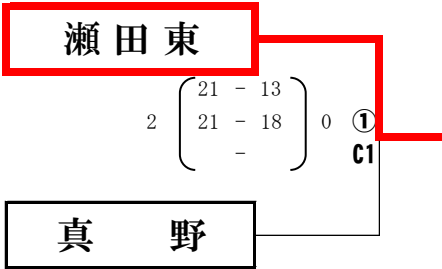

Cゾーン 審判割り当て

試合順	①Cコート
1	三津浜A・晴嵐
2	①C1勝者
3	①C1敗者
4	①C3敗者
5	①C4敗者

Cゾーン 進出先

- ①C5勝者が県大会へ、そして一位交流へ
- ①C5敗者が代表決定戦へ
- ①C3敗者が三位四位交流戦Aへ
- ①C4敗者が三位四位交流戦Bへ

女子の部

代表決定戦

日時： 2022/7/3
 会場： 瀬田公園
 使用球：モルテン
 集合： 8時30分

堅田 (Aゾーン二位) vs **伊香立HIRA** (Bゾーン二位)
 ② A1
 $2 \begin{pmatrix} 21 & - & 17 \\ 21 & - & 7 \\ & & 0 \end{pmatrix}$

伊香立HIRA (Bゾーン二位) vs **瀬田東** (Cゾーン二位)
 ② A2
 $2 \begin{pmatrix} 21 & - & 14 \\ 21 & - & 7 \\ & & 0 \end{pmatrix}$

瀬田東 (Cゾーン二位) vs **堅田** (Aゾーン二位)
 ② A3
 $2 \begin{pmatrix} 21 & - & 18 \\ 20 & - & 22 \\ 15 & - & 13 \end{pmatrix} 1$

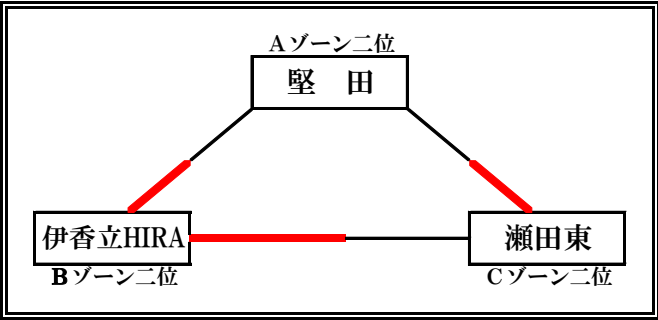

	勝	敗	得 セット	失 セット	総得点	総失点	順位
堅田	0	2					3
伊香立HIRA	2	0					1
瀬田東	1	1					2

代表決定戦 審判割り当て

試合順	②Aコート
1	瀬田東
2	堅田
3	伊香立HIRA

代表決定戦 順位

順位	代表決定戦
1	伊香立HIRA
2	瀬田東
3	堅田

伊香立HIRA・瀬田東が県大会へ進出

女子の部

一位交流戦

日時： 2022/7/3
 会場： 瀬田公園
 使用球：モルテン
 集合： 8時30分

青山 ② B1 — 瀬田
 Aゾーン一位 Bゾーン一位
 $2 \begin{pmatrix} 21 & - & 10 \\ 21 & - & 19 \\ & & - \end{pmatrix} 0$

瀬田 ② B2 — 三津浜A
 Bゾーン一位 Cゾーン一位
 $2 \begin{pmatrix} 21 & - & 12 \\ 21 & - & 8 \\ & & - \end{pmatrix} 0$

三津浜A ② B3 — 青山
 Cゾーン一位 Aゾーン一位
 $2 \begin{pmatrix} 6 & - & 21 \\ 21 & - & 13 \\ 15 & - & 8 \end{pmatrix} 1$

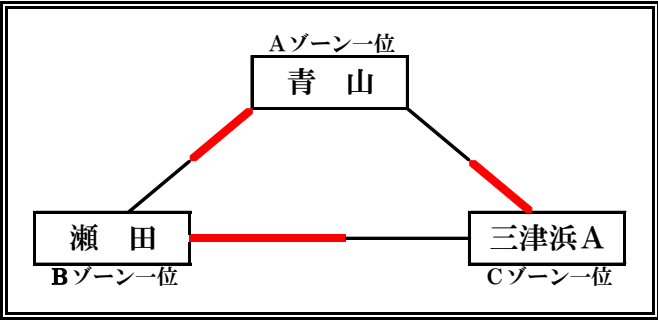

	勝	敗	得 セット	失 セット	総得点	総失点	順位
青山	1	1	3	2			1
瀬田	1	1	2	2			2
三津浜A	1	1	2	3			3

一位交流戦 審判割り当て

試合順	②Bコート
1	三津浜A
2	青山
3	瀬田

一位交流戦 順位

順位	一位交流戦
1	青山
2	瀬田
3	三津浜A

女子の部

三位・四位交流戦A

日時： 2022/7/3
 会場： 瀬田公園
 使用球： モルテン
 集合： 12時00分

石山
^②
 A4
 三津浜B

①A 5敗者 ①B 6敗者

$2 \begin{pmatrix} 21 - 19 \\ 14 - 21 \\ 16 - 14 \end{pmatrix} 1$

滋賀
^②
 A5
 晴嵐

B2グループ三位 ①C 3敗者

$2 \begin{pmatrix} 21 - 14 \\ 21 - 14 \\ - \end{pmatrix} 0$

石山
^②
 A6
 滋賀

①A 5敗者 B2グループ三位

$2 \begin{pmatrix} 21 - 18 \\ 5 - 21 \\ 15 - 8 \end{pmatrix} 1$

三津浜B
^②
 A7
 晴嵐

①B 6敗者 ①C 3敗者

$2 \begin{pmatrix} 21 - 13 \\ 21 - 12 \\ - \end{pmatrix} 0$

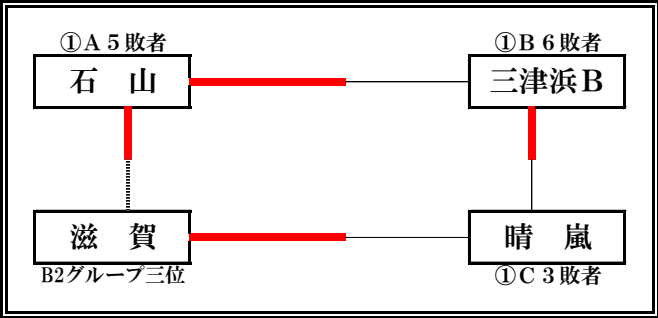

	勝	敗	得 セット	失 セット	総得点	総失点	順位
石山	2	0					1
三津浜B	1	1	3	2	96	76	3
滋賀	1	1	3	2	89	69	2
晴嵐	0	2					4

三位四位交流戦A 審判割り当て

試合順	②Aコート
4	晴嵐
5	石山
6	三津浜B
7	滋賀

三位四位交流戦A 順位

順位	三位四位交流戦A
1	石山
2	滋賀
3	三津浜B
4	晴嵐

女子の部

三位・四位交流戦B

日時： 2022/7/3
 会場： 瀬田公園
 使用球： モルテン
 集合： 12時00分

長 等 ② B4 仰 木
①A 6敗者 ①B 5敗者
 $2 \begin{pmatrix} 21 & - & 12 \\ 21 & - & 19 \\ & & - \end{pmatrix} 0$

真 野 ② B5 瀬田南
①C 4敗者 A2グループ三位
 $2 \begin{pmatrix} 21 & - & 14 \\ 21 & - & 14 \\ & & - \end{pmatrix} 0$

長 等 ② B6 真 野
①A 6敗者 ①C 4敗者
 $2 \begin{pmatrix} 21 & - & 18 \\ 21 & - & 17 \\ & & - \end{pmatrix} 0$

仰 木 ② B7 瀬田南
①B 5敗者 A2グループ三位
 $2 \begin{pmatrix} 22 & - & 20 \\ 21 & - & 9 \\ & & - \end{pmatrix} 0$

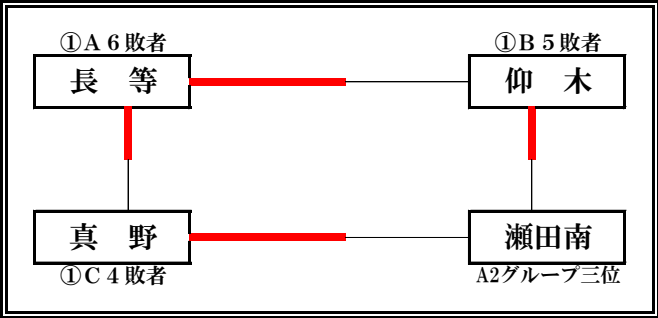

	勝	敗	得 セット	失 セット	総得点	総失点	順位
長 等	2	0					1
仰 木	1	1	2	2	74	71	3
真 野	1	1	2	2	77	70	2
瀬田南	0	2					4

三位四位交流戦B 審判割り当て

試合順	②Bコート
4	瀬田南
5	長 等
6	仰 木
7	真 野

三位四位交流戦B 順位

順 位	三位四位交流戦B
1	長 等
2	真 野
3	仰 木
4	瀬田南

