

女子の部

Aゾーン

日時： 2022/10/23
 会場： 堅田小学校
 使用球： モルテン

A1グループ

集合： 12時00分

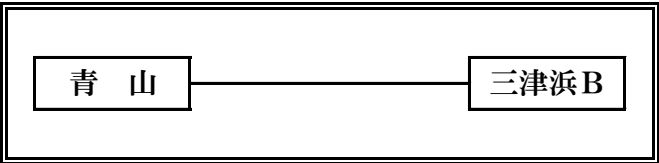
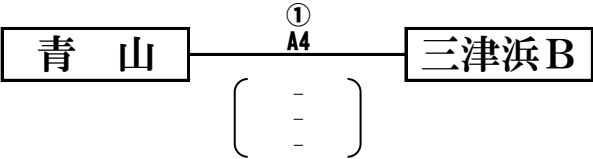

| | 勝 | 敗 | 得 セット | 失 セット | 総得点 | 総失点 | 順位 |
|------|---|---|----------|----------|-----|-----|----|
| 青山 | | | | | | | |
| 三津浜B | | | | | | | |

A2グループ

集合： 8時15分

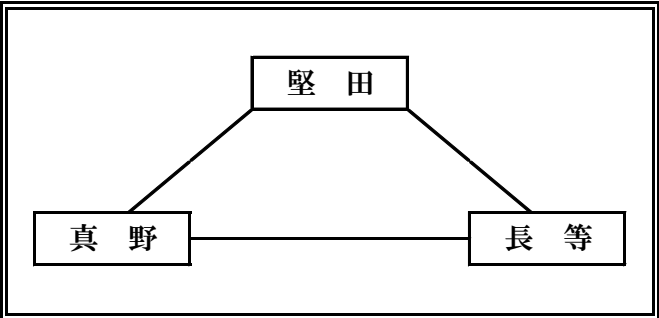
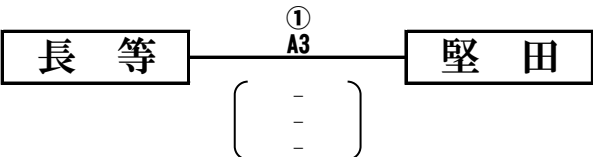
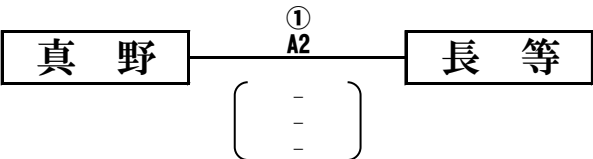
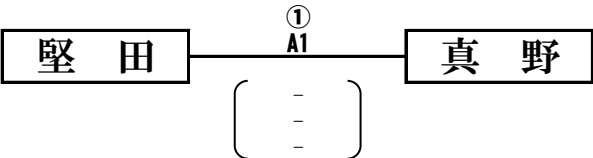

| | 勝 | 敗 | 得 セット | 失 セット | 総得点 | 総失点 | 順位 |
|----|---|---|----------|----------|-----|-----|----|
| 堅田 | | | | | | | |
| 真野 | | | | | | | |
| 長等 | | | | | | | |

Aゾーン決勝戦

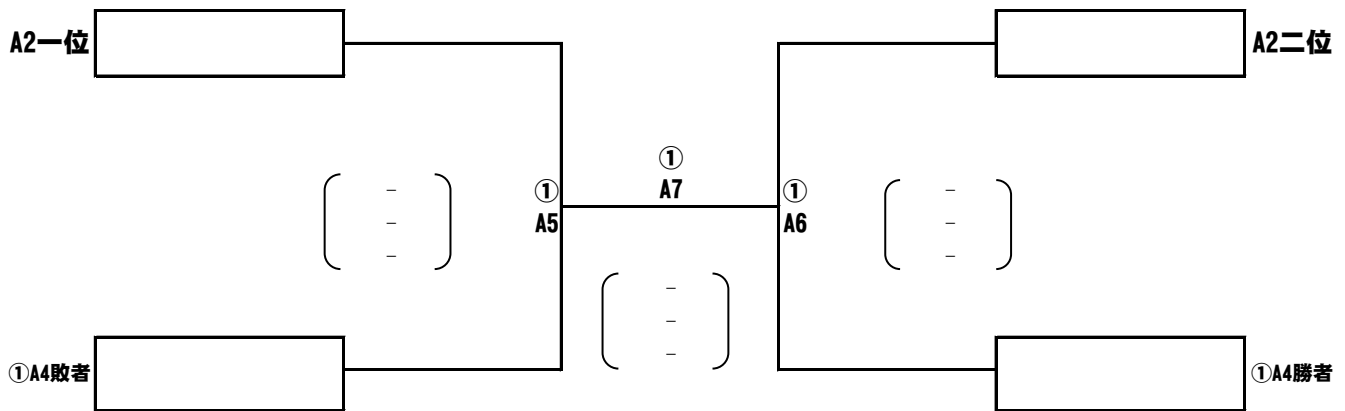

Aゾーン 審判割り当て

| 試合順 | ①Aコート |
|-----|-------|
| 1 | 長 等 |
| 2 | 堅 田 |
| 3 | 真 野 |
| 4 | A2三位 |
| 5 | A1一位 |
| 6 | ①A5敗者 |
| 7 | ①A6敗者 |

Aゾーン 進 出 先

- ①A7勝者が県大会へ、全スポ決定戦へ
- ①A7敗者が代表決定戦へ
- ①A5敗者が三位四位交流戦Aへ
- ①A6敗者が三位四位交流戦Bへ
- A2グループ三位が三位四位交流戦Bへ

女子の部

Bゾーン

日時： 2022/10/23

会場： 仰木の里小学校

使用球： モルテン

B1グループ

集合： 12時00分

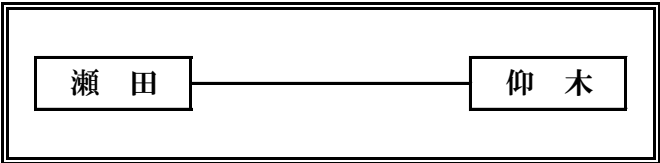
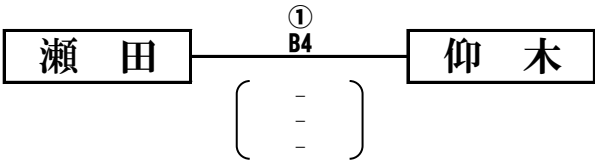

| | 勝 | 敗 | 得 セット | 失 セット | 総得点 | 総失点 | 順位 |
|----|---|---|----------|----------|-----|-----|----|
| 瀬田 | | | | | | | |
| 仰木 | | | | | | | |

B2グループ

集合： 8時15分

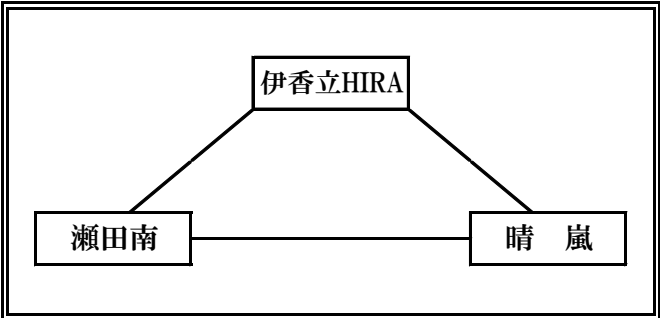
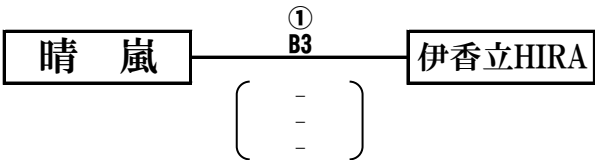
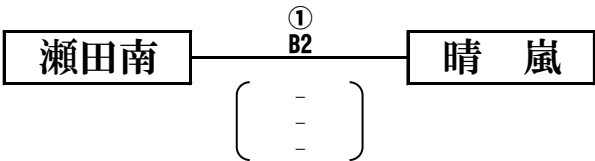
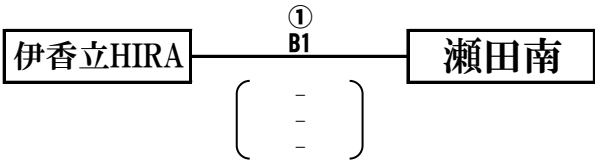

| | 勝 | 敗 | 得 セット | 失 セット | 総得点 | 総失点 | 順位 |
|---------|---|---|----------|----------|-----|-----|----|
| 伊香立HIRA | | | | | | | |
| 瀬田南 | | | | | | | |
| 晴嵐 | | | | | | | |

Bゾーン決勝戦

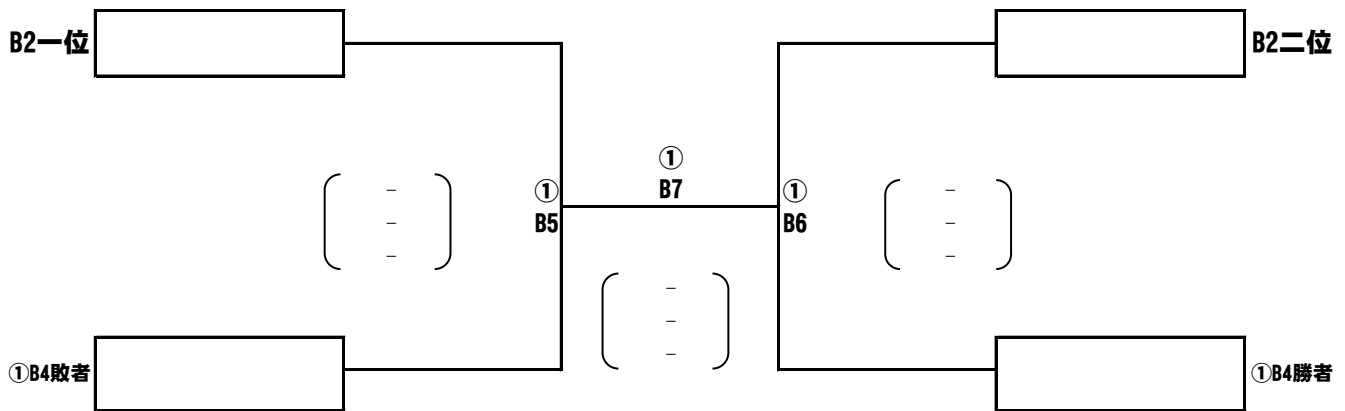

Bゾーン 審判割り当て

| 試合順 | ① Bコート |
|-----|---------|
| 1 | 晴 嵐 |
| 2 | 伊香立HIRA |
| 3 | 瀬田南 |
| 4 | B2三位 |
| 5 | B1一位 |
| 6 | ①B5敗者 |
| 7 | ①B6敗者 |

Bゾーン 進出先

- ①B7勝者が県大会へ、全スポ決定戦へ
- ①B7敗者が代表決定戦へ
- ①B5敗者が三位四位交流戦Bへ
- ①B6敗者が三位四位交流戦Aへ
- B2グループ三位が三位四位交流戦Aへ

女子の部

Cゾーン

日時： 2022/10/23
 会場： 志賀小学校
 使用球：モルテン
 集合： 8時15分

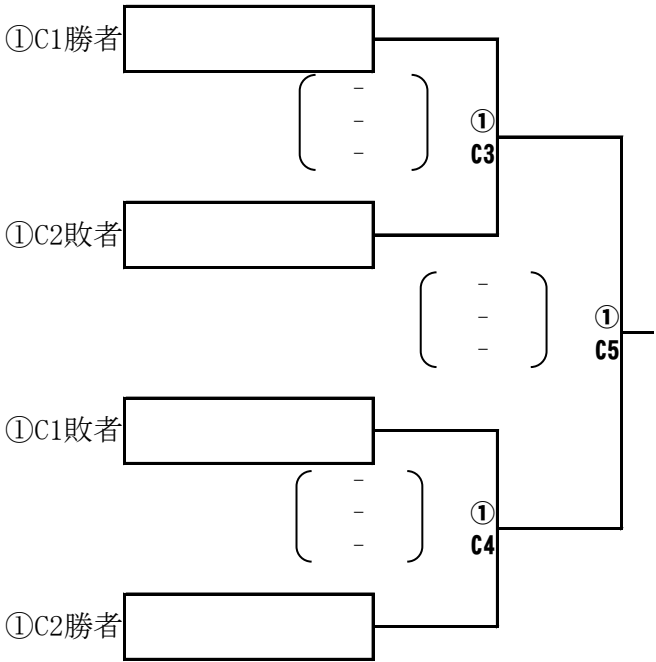
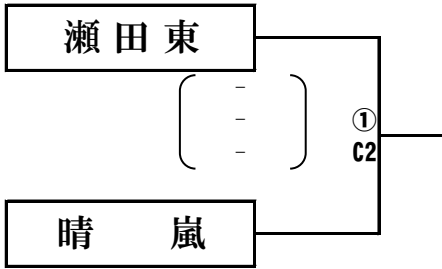
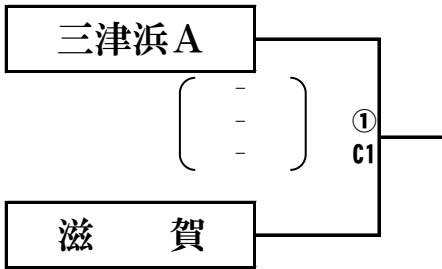

Cゾーン 審判割り当て

| 試合順 | ①Cコート |
|-----|--------|
| 1 | 瀬田東・晴嵐 |
| 2 | ①C1勝者 |
| 3 | ①C1敗者 |
| 4 | ①C3敗者 |
| 5 | ①C4敗者 |

Cゾーン 進出先

- ①C5勝者が県大会へ、全スポ決定戦へ
- ①C5敗者が代表決定戦へ
- ①C3敗者が三位四位交流戦Aへ
- ①C4敗者が三位四位交流戦Bへ

女子の部

全スポ決定戦

日時： 2022/10/30
 会場：
 使用球：モルテン
 集合： 8時15分

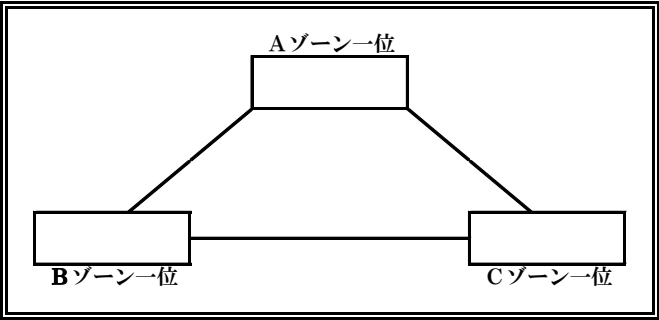
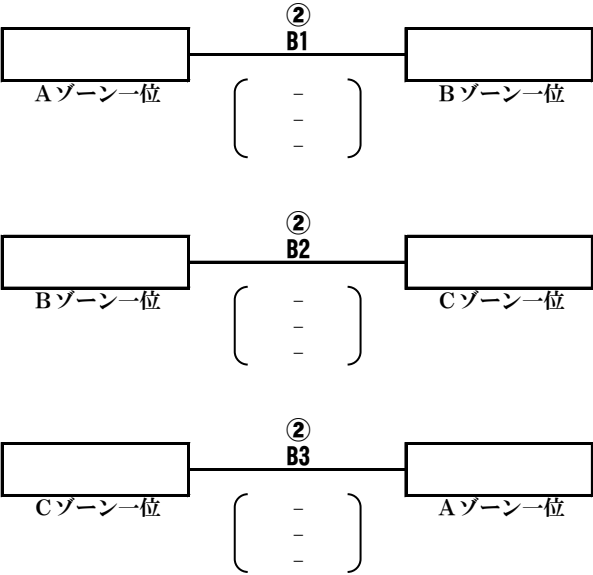

| | 勝 | 敗 | 得 セット | 失 セット | 総得点 | 総失点 | 順位 |
|--|---|---|----------|----------|-----|-----|----|
| | | | | | | | |
| | | | | | | | |
| | | | | | | | |

一位交流戦 審判割り当て

| 試合順 | ② Bコート |
|-----|--------|
| 1 | |
| 2 | |
| 3 | |

一位交流戦 順位

| 順位 | 一位交流戦 |
|----|-------|
| 1 | |
| 2 | |
| 3 | |

女子の部

代表決定戦

日時： 2022/7/3
 会場： 瀬田公園
 使用球：モルテン
 集合： 8時30分

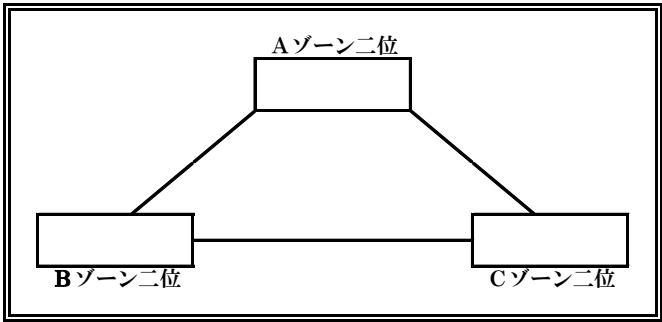
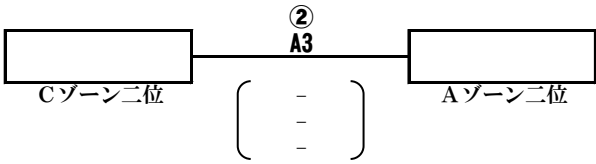
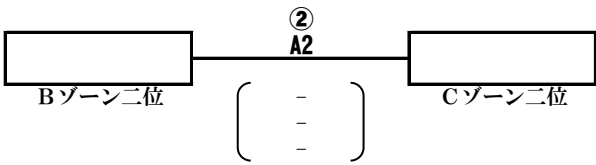
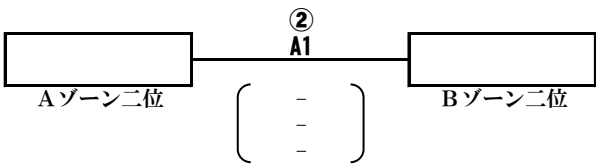

| | 勝 | 敗 | 得 セット | 失 セット | 総得点 | 総失点 | 順位 |
|--|---|---|----------|----------|-----|-----|----|
| | | | | | | | |
| | | | | | | | |
| | | | | | | | |

代表決定戦 審判割り当て

| 試合順 | ②Aコート |
|-----|-------|
| 1 | |
| 2 | |
| 3 | |

代表決定戦 順位

| 順位 | 代表決定戦 |
|----|-------|
| 1 | |
| 2 | |
| 3 | |

女子の部

三位・四位交流戦A

日時： 2022/10/30
 会場：
 使用球：モルテン
 集合： 12時00分

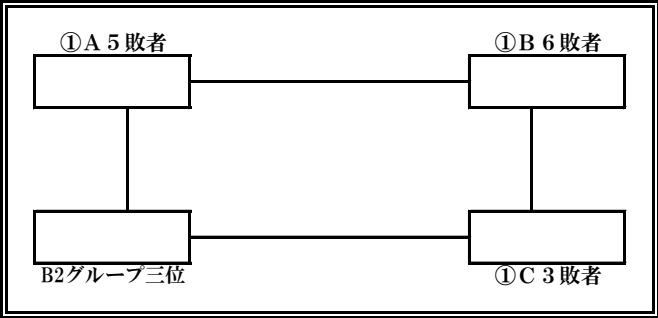
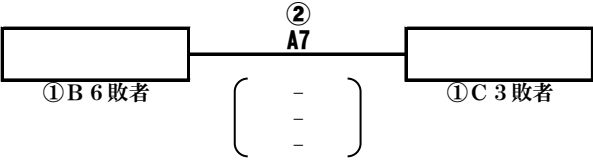
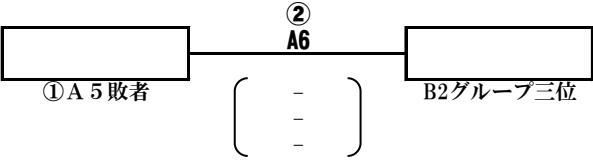
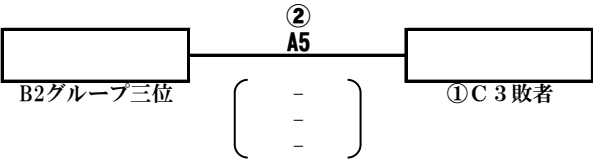
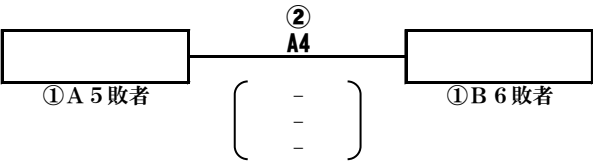

| | 勝 | 敗 | 得 セット | 失 セット | 総得点 | 総失点 | 順位 |
|--|---|---|----------|----------|-----|-----|----|
| | | | | | | | |
| | | | | | | | |
| | | | | | | | |
| | | | | | | | |

三位四位交流戦A 審判割り当て

| 試合順 | ②Aコート |
|-----|-------|
| 4 | |
| 5 | |
| 6 | |
| 7 | |

三位四位交流戦A 順位

| 順位 | 三位四位交流戦A |
|----|----------|
| 1 | |
| 2 | |
| 3 | |
| 4 | |

女子の部

三位・四位交流戦B

日時： 2022/10/30
 会場：
 使用球：モルテン
 集合： 12時00分

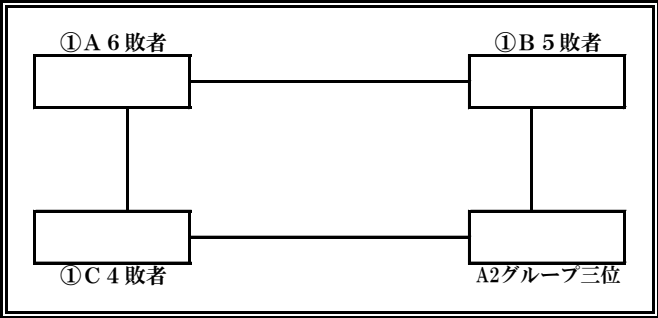
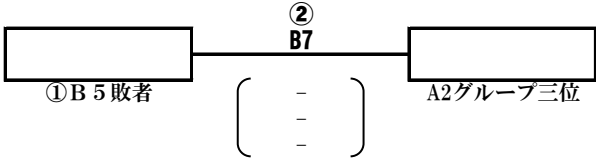
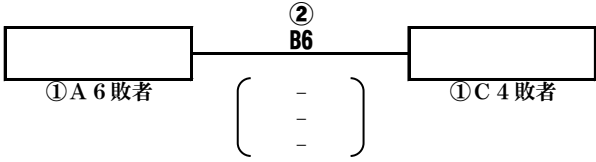
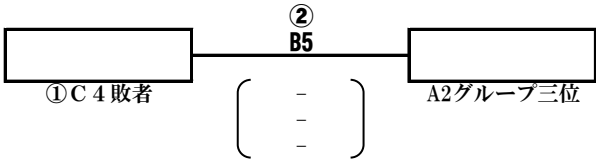
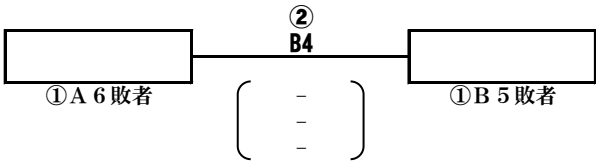

| | 勝 | 敗 | 得 セット | 失 セット | 総得点 | 総失点 | 順位 |
|--|---|---|----------|----------|-----|-----|----|
| | | | | | | | |
| | | | | | | | |
| | | | | | | | |
| | | | | | | | |

三位四位交流戦B 審判割り当て

| 試合順 | ②Bコート |
|-----|-------|
| 4 | |
| 5 | |
| 6 | |
| 7 | |

三位四位交流戦B 順位

| 順位 | 三位四位交流戦B |
|----|----------|
| 1 | |
| 2 | |
| 3 | |
| 4 | |