

第 一 部

予 選 グ ル ー プ 戦

2022. 12. 4

A ゾ ー ン

会場：瀬田南小学校

集合： 8時15分

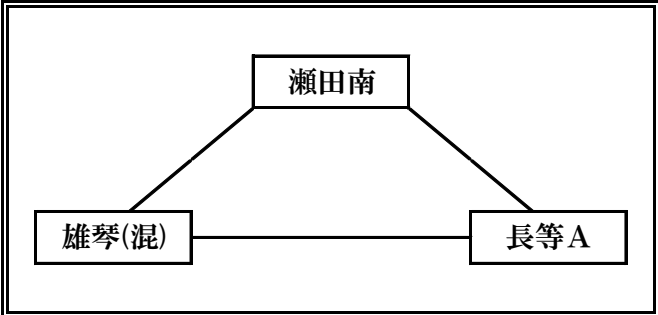
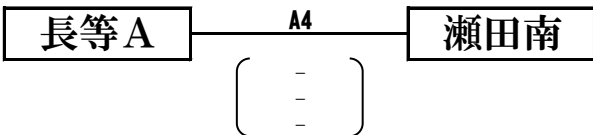
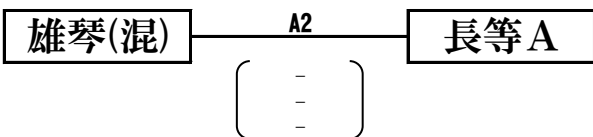
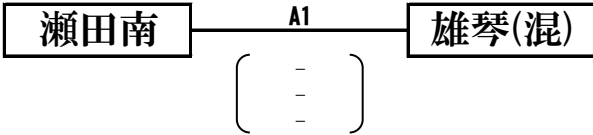

| | 勝 | 敗 | 得 セット | 失 セット | 総得点 | 総失点 | 順位 |
|-------|---|---|----------|----------|-----|-----|----|
| 瀬田南 | | | | | | | |
| 雄琴(混) | | | | | | | |
| 長等A | | | | | | | |

B ゾ ー ン

会場：瀬田小学校

集合： 8時15分

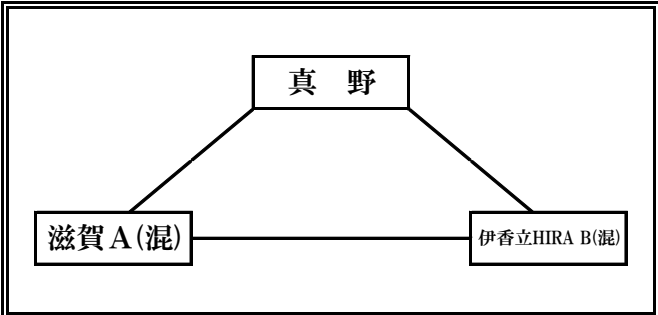
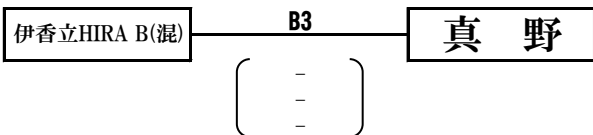
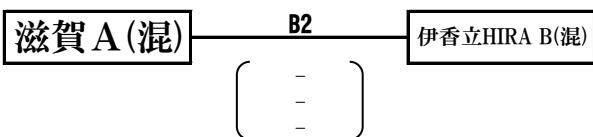
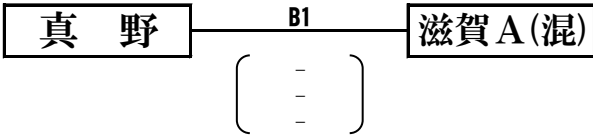

| | 勝 | 敗 | 得 セット | 失 セット | 総得点 | 総失点 | 順位 |
|--------------|---|---|----------|----------|-----|-----|----|
| 真 野 | | | | | | | |
| 滋賀A(混) | | | | | | | |
| 伊香立HIRA B(混) | | | | | | | |

第 一 部

予 選 グ ル ー プ 戦

2022. 12. 4

C ゾ ー ン

会場：瀬田南小学校

集合：13時00分

堅 田 A5 比叡平 A (混)
(-)

比叡平 A (混) A6 三津浜 A
(-)

三津浜 A A7 堅 田
(-)

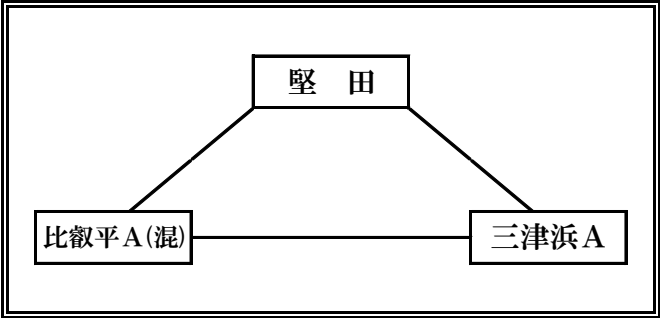

| | 勝 | 敗 | 得 セット | 失 セット | 総得点 | 総失点 | 順位 |
|-----------|---|---|----------|----------|-----|-----|----|
| 堅 田 | | | | | | | |
| 比叡平 A (混) | | | | | | | |
| 三津浜 A | | | | | | | |

D ゾ ー ン

会場：膳所小学校

集合：8時15分

膳所(混) D1 瀬田 B (混)
(-)

瀬田 B (混) D2 真野男子 A
(-)

真野男子 A D3 膳所(混)
(-)

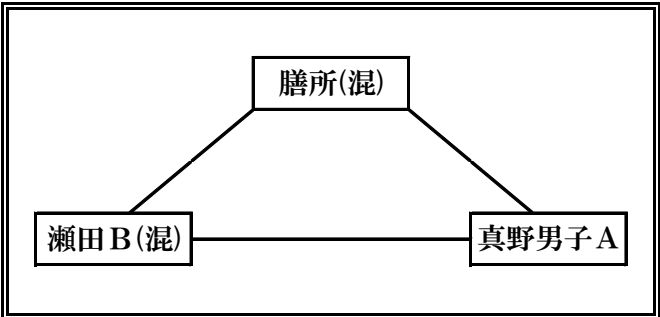

| | 勝 | 敗 | 得 セット | 失 セット | 総得点 | 総失点 | 順位 |
|----------|---|---|----------|----------|-----|-----|----|
| 膳所(混) | | | | | | | |
| 瀬田 B (混) | | | | | | | |
| 真野男子 A | | | | | | | |

第 一 部

予 選 グ ル ー プ 戦

2022. 12. 4

E ゾ ー ン

会場：瀬田小学校

集合： 8時15分

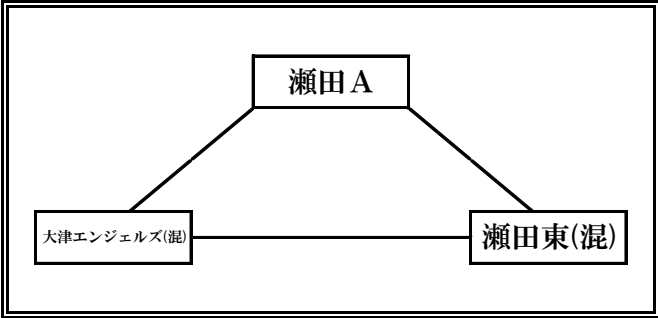
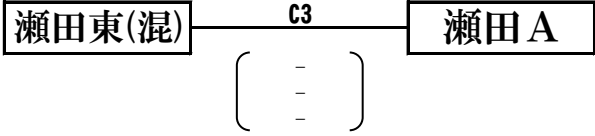
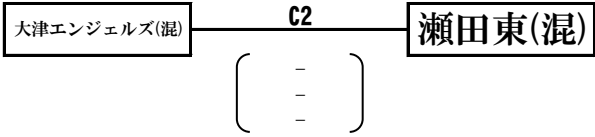
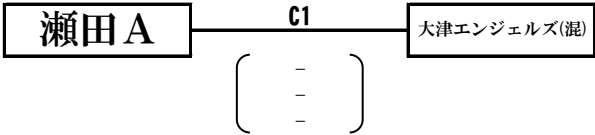

| | 勝 | 敗 | 得 セット | 失 セット | 総得点 | 総失点 | 順位 |
|-------------|---|---|----------|----------|-----|-----|----|
| 瀬田 A | | | | | | | |
| 大津エンジェルス(混) | | | | | | | |
| 瀬田東(混) | | | | | | | |

F ゾ ー ン

会場：膳所小学校

集合： 13時00分

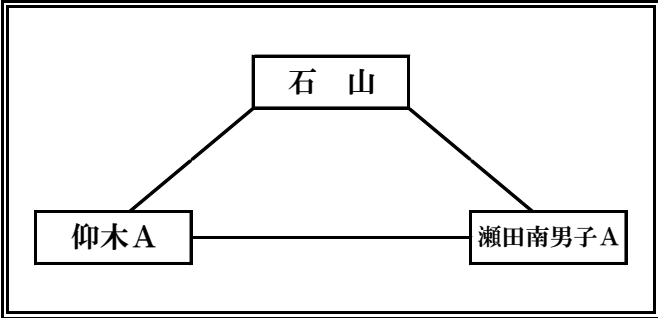
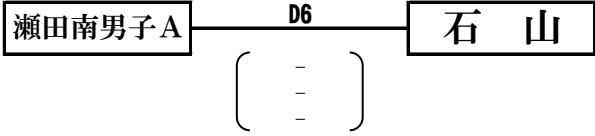
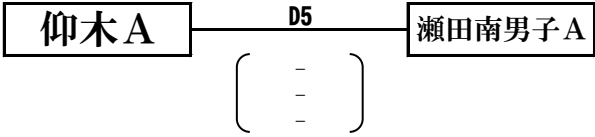
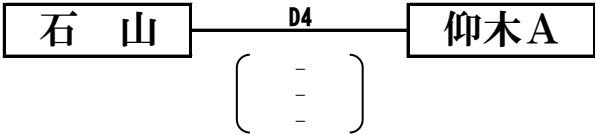

| | 勝 | 敗 | 得 セット | 失 セット | 総得点 | 総失点 | 順位 |
|---------|---|---|----------|----------|-----|-----|----|
| 石 山 | | | | | | | |
| 仰木 A | | | | | | | |
| 瀬田南男子 A | | | | | | | |

第 一 部

予 選 グ ル ー プ 戦

2022. 12. 4

G ゾ ー ン

会場：瀬田小学校

集合：13時00分

伊香立HIRA A — B4 — 青山A

(-)
(-)
(-)

青山A — B5 — 三津浜男子

(-)
(-)
(-)

三津浜男子 — B6 — 伊香立HIRA A

(-)
(-)
(-)

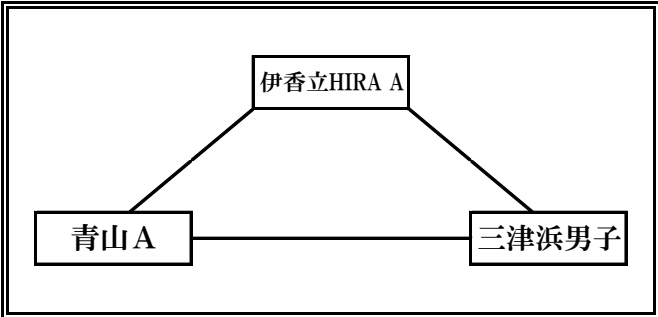

| | 勝 | 敗 | 得 セット | 失 セット | 総得点 | 総失点 | 順位 |
|-----------|---|---|----------|----------|-----|-----|----|
| 伊香立HIRA A | | | | | | | |
| 青山A | | | | | | | |
| 三津浜男子 | | | | | | | |

H ゾ ー ン

会場：瀬田南小学校

集合：8時15分

晴 嵐 — A3 — 南郷(混)

(-)
(-)
(-)

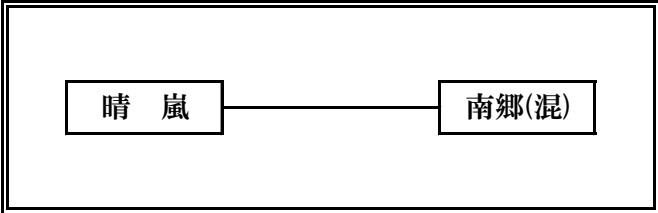

| | 勝 | 敗 | 得 セット | 失 セット | 総得点 | 総失点 | 順位 |
|-------|---|---|----------|----------|-----|-----|----|
| 晴 嵐 | | | | | | | |
| 南郷(混) | | | | | | | |

第 二 部

予 選 グ ル ー プ 戦

2022. 12. 4

A ゾ ー ン

会場：下阪本小学校

集合：13時00分

比叡平B(混) — E4 — 長等B
 (-)
 (-)

長等B — E5 — 瀬田南男子B
 (-)
 (-)

瀬田南男子B — E6 — 比叡平B(混)
 (-)
 (-)

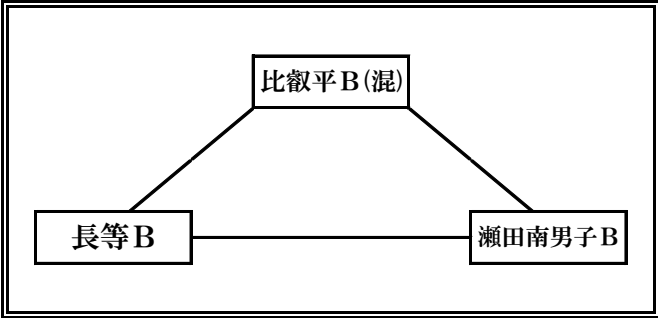

| | 勝 | 敗 | 得 セット | 失 セット | 総得点 | 総失点 | 順位 |
|---------|---|---|----------|----------|-----|-----|----|
| 比叡平B(混) | | | | | | | |
| 長等B | | | | | | | |
| 瀬田南男子B | | | | | | | |

B ゾ ー ン

会場：下阪本小学校

集合：8時15分

仰木B — E1 — 真野男子B
 (-)
 (-)

真野男子B — E2 — 逢坂(混)
 (-)
 (-)

逢坂(混) — E3 — 仰木B
 (-)
 (-)

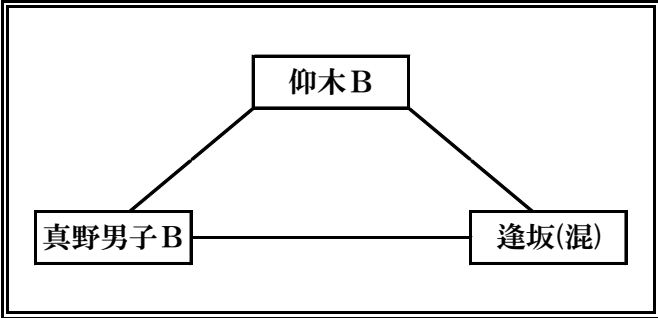

| | 勝 | 敗 | 得 セット | 失 セット | 総得点 | 総失点 | 順位 |
|-------|---|---|----------|----------|-----|-----|----|
| 仰木B | | | | | | | |
| 真野男子B | | | | | | | |
| 逢坂(混) | | | | | | | |

第 二 部

予 選 グ ル ー プ 戦

2022. 12. 4

C ゾ ー ン

会場：下阪本小学校

集合： 8時15分

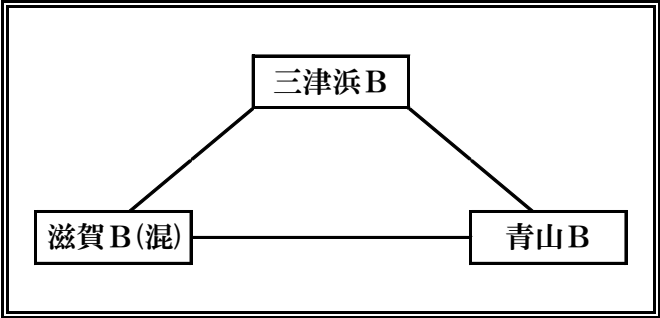
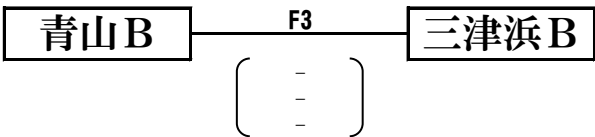
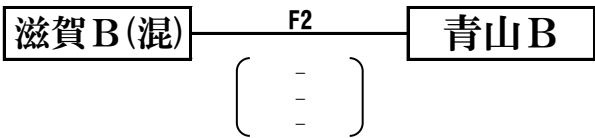
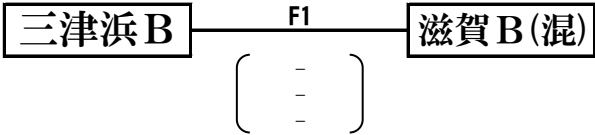

| | 勝 | 敗 | 得 セット | 失 セット | 総得点 | 総失点 | 順位 |
|----------|---|---|----------|----------|-----|-----|----|
| 三津浜 B | | | | | | | |
| 滋賀 B (混) | | | | | | | |
| 青山 B | | | | | | | |



第 一 部

決勝トーナメント戦

2022.12.11

集合： 8 : 15

会場： A・B コート……
C・D コート……

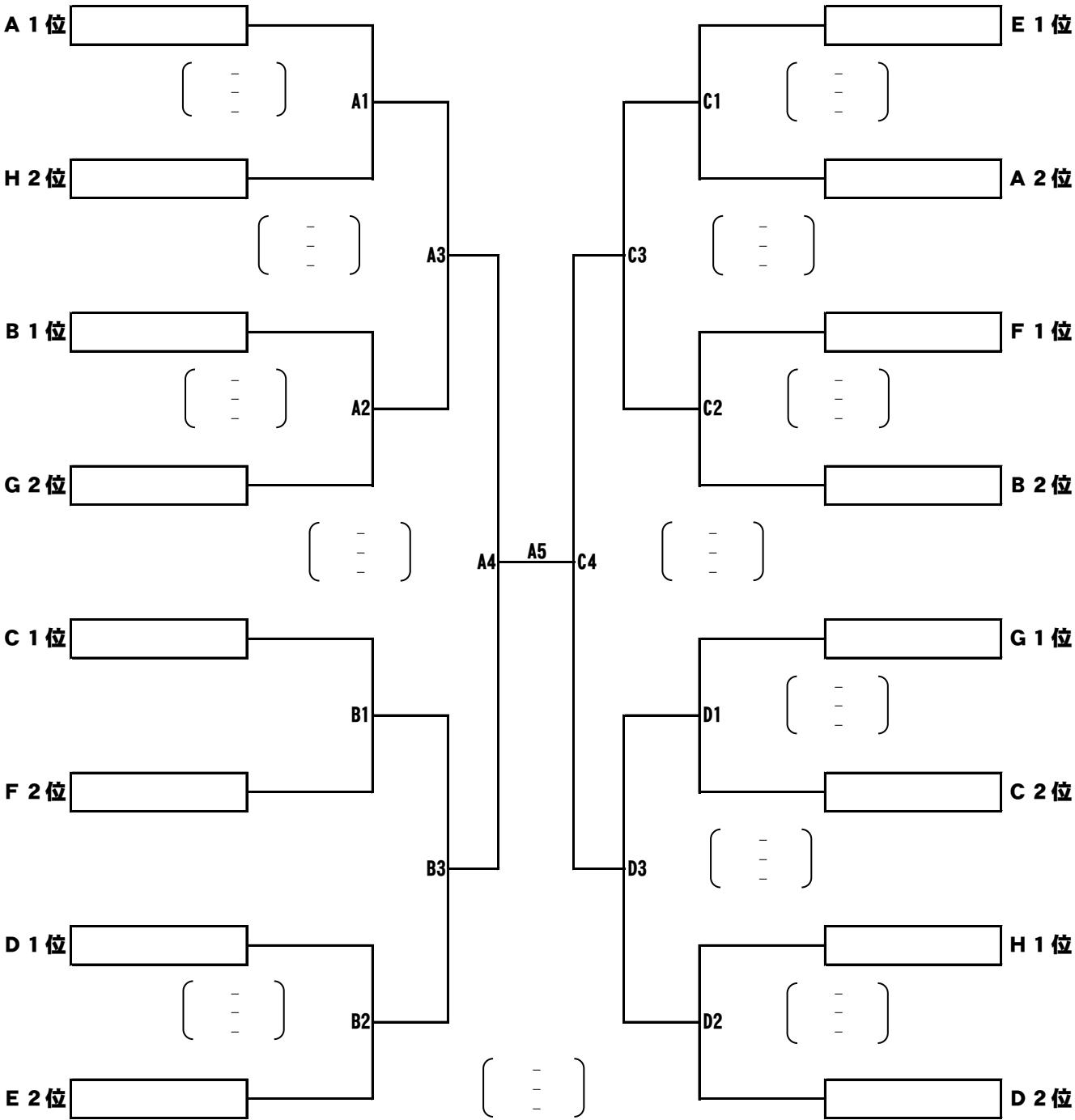

第 二 部

決勝トーナメント戦

2022.12.11

集合：C1・C2対戦者…… 8：15
C3・C4対戦者…… 10：30

会場：Eコート…… 青山小学校

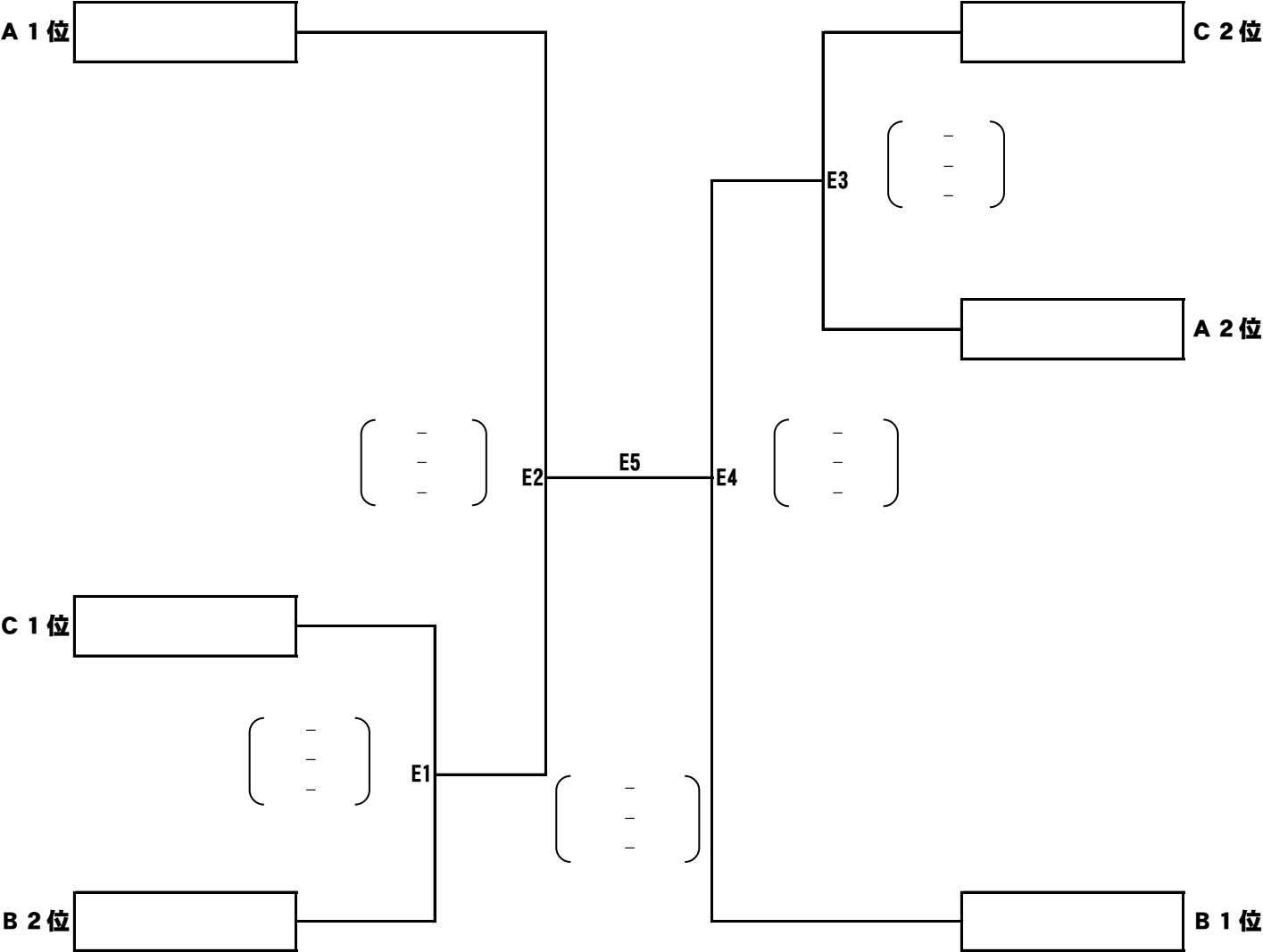

1日目審判割り当て表

瀬田南小学校

| 試合番号 | Aコート |
|------|-------|
| 1 | 長等A |
| 2 | 瀬田南 |
| 3 | 雄 琴 |
| 4 | 晴嵐・南郷 |
| 5 | 三津浜A |
| 6 | 堅 田 |
| 7 | 比叡平A |

膳所小学校

| 試合番号 | Dコート |
|------|--------|
| 1 | 真野男子A |
| 2 | 膳 所 |
| 3 | 瀬田B |
| 4 | 瀬田南男子A |
| 5 | 石 山 |
| 6 | 仰木A |

瀬田小学校

| 試合番号 | Bコート | Cコート |
|------|-----------|----------|
| 1 | 伊香立HIRA B | 瀬田東 |
| 2 | 真 野 | 瀬田A |
| 3 | 滋賀A | 大津エンジェルス |
| 4 | 三津浜男子 | |
| 5 | 伊香立HIRA A | |
| 6 | 青山A | |

下阪本小学校

| 試合番号 | Eコート | Fコート |
|------|--------|------|
| 1 | 逢 坂 | 青山B |
| 2 | 仰木B | 三津浜B |
| 3 | 真野男子B | 滋賀B |
| 4 | 瀬田南男子B | |
| 5 | 比叡平B | |
| 6 | 長等B | |

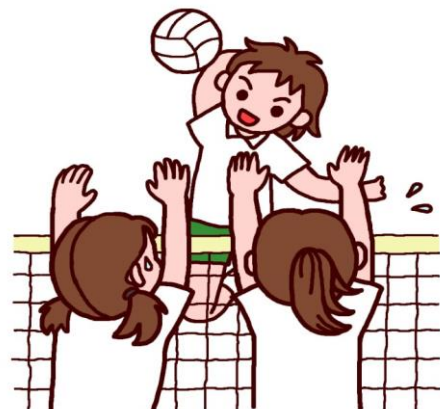

2日目審判割り当て表



| 試合番号 | Aコート | Bコート |
|------|---------|-------|
| 1 | A2対戦者 | B2対戦者 |
| 2 | A1敗者 | B1敗者 |
| 3 | A2敗者 | B2敗者 |
| 4 | A3・B3敗者 | |
| 5 | A4敗者 | |



| 試合番号 | Cコート | Dコート |
|------|---------|-------|
| 1 | C2対戦者 | D2対戦者 |
| 2 | C1敗者 | D1敗者 |
| 3 | C2敗者 | D2敗者 |
| 4 | C3・D3敗者 | |

青山小学校

| 試合番号 | Eコート |
|------|--------|
| 1 | Aゾーン一位 |
| 2 | E1敗者 |
| 3 | Bゾーン一位 |
| 4 | E3敗者 |
| 5 | E4敗者 |

