

第 一 部

予 選 グ ル ー プ 戦

2023. 2. 5

A ゾ ー ン

会場：瀬田南小学校

集合： 8時15分

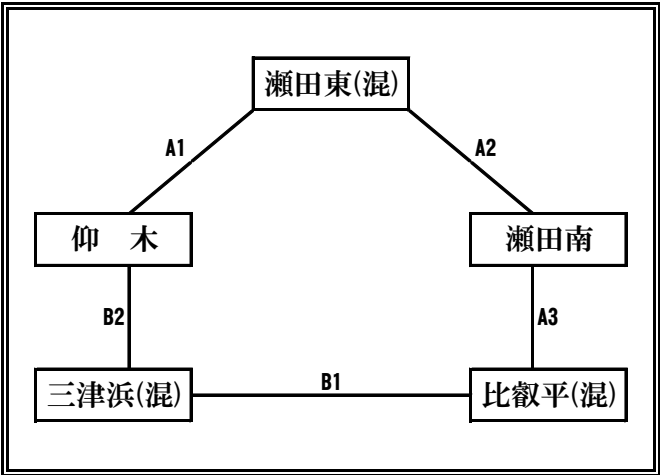
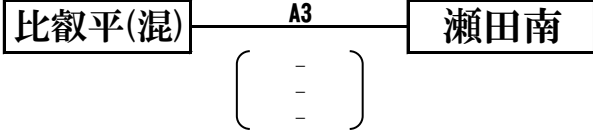
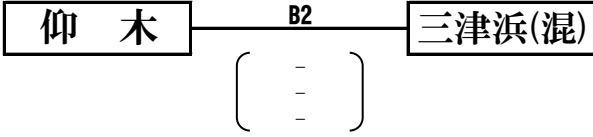
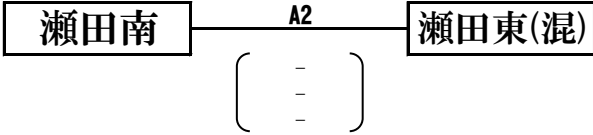
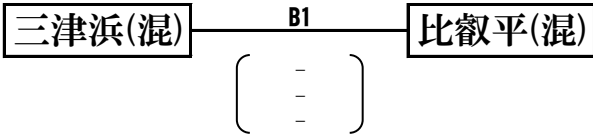
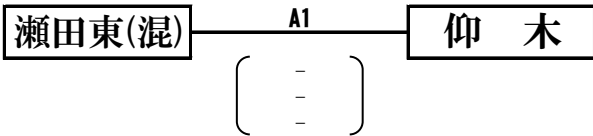

	勝	敗	得 セット	失 セット	総得点	総失点	順位
瀬田東(混)							
仰 木							
三津浜(混)							
比叡平(混)							
瀬田南							

第一部 瀬田南小 審判割り当て

試合番号	Aコート	Bコート
1	瀬 田 南	
2	比 叡 平	
3	瀬田東・仰木・三津浜	

第 一 部

予選グループ戦

2023. 2. 5

B ゾーン

会場：青山小学校

集合： 8時15分

真野男子 C1 青山
(-)
-)

長 等 D1 滋賀(混)
(-)
-)

雄琴(混) C2 真野男子
(-)
-)

青 山 D2 長 等
(-)
-)

滋賀(混) C3 雄琴(混)
(-)
-)

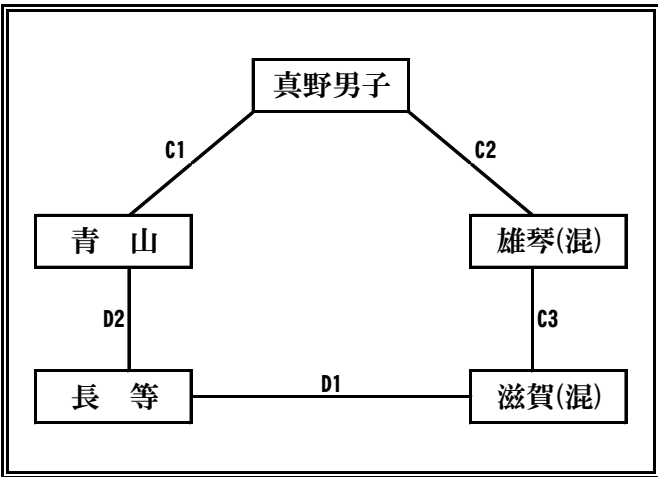

	勝	敗	得 セット	失 セット	総得点	総失点	順位
真野男子							
青 山							
長 等							
滋賀(混)							
雄琴(混)							

第一部 青山小 審判割り当て

試合番号	Cコート	Dコート
1	雄 琴	
2	滋 賀	
3	真野檀紙・青山・長等	

第 一 部

予選グループ戦

2023. 2. 5

C ゾーン

会場：瀬田公園体育館

集合：8時15分

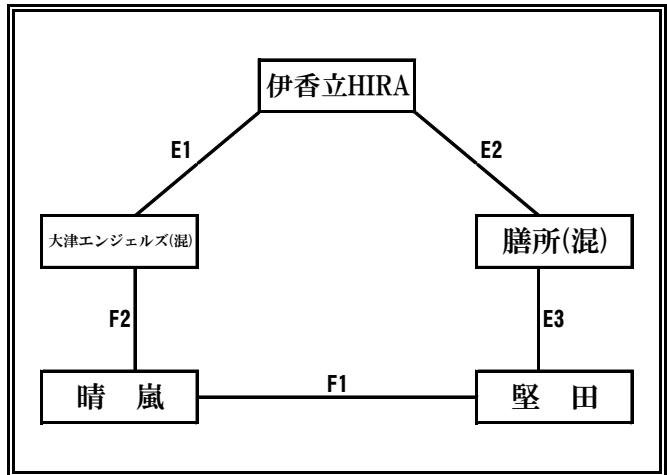
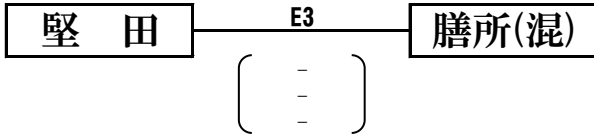
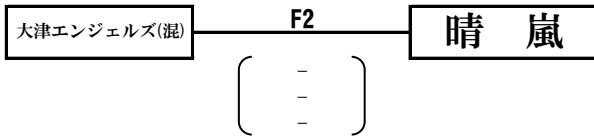
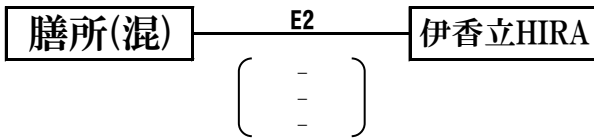
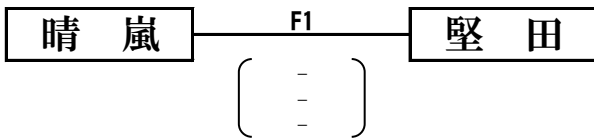
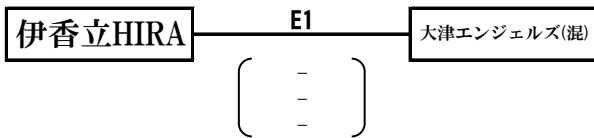

	勝	敗	得 セット	失 セット	総得点	総失点	順位
伊香立HIRA							
大津エンジェルス(混)							
晴 嵐							
堅 田							
膳所(混)							

第一部 瀬田公園 審判割り当て

試合番号	Eコート	Fコート
1		膳 所
2		堅 田
3	伊HIRA・大津・晴嵐	

第 一 部

予選グループ戦

2023. 2. 5

D ゾーン

会場：瀬田北小学校

集合：8時15分

石 山 — G1 — 南郷(混)
 (-)
 (-)

真 野 — H1 — 瀬 田
 (-)
 (-)

瀬田南男子 — G2 — 石 山
 (-)
 (-)

南郷(混) — H2 — 真 野
 (-)
 (-)

瀬 田 — G3 — 瀬田南男子
 (-)
 (-)

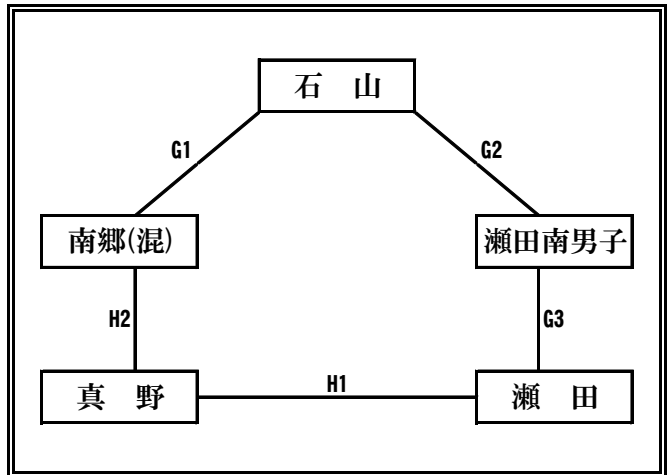

	勝	敗	得 セット	失 セット	総得点	総失点	順位
石 山							
南郷(混)							
真 野							
瀬 田							
瀬田南男子							

第一部 瀬田北小 審判割り当て

試合番号	Gコート	Hコート
1	瀬田南男子	
2	瀬 田	
3	石山・南郷・真野	

第 一 部

決勝トーナメント戦

2023. 2. 5

会場：瀬田公園体育館

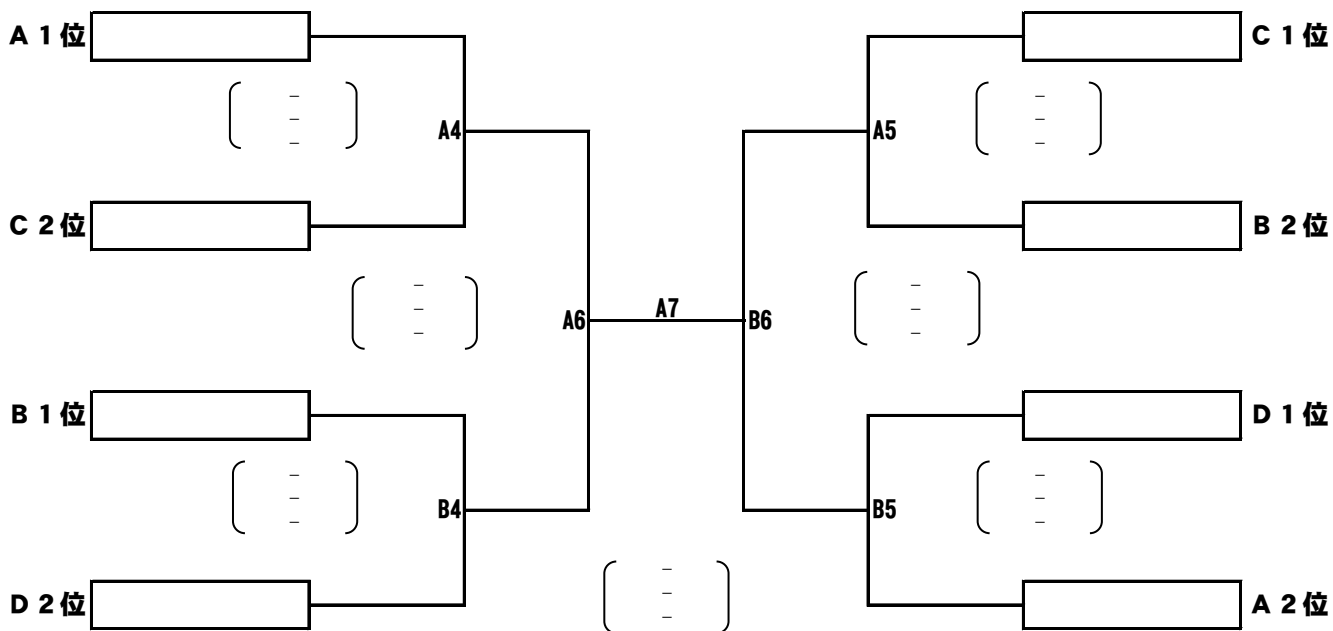

第一部 瀬田公園 審判割り当て

試合番号	Aコート	Bコート
4	A 5 対戦者	B 5 対戦者
5	A 4 敗者	B 4 敗者
6	A 5 敗者	B 5 敗者
7	A6・B6敗者	

第一部 順位

一 位	
二 位	
三 位	



第 二 部

女子 予選グループ戦

2023. 1. 29

A ゾーン

会場：瀬田公園体育館

集合： 8時15分

長 等 A1 逢 坂

$$2 \begin{pmatrix} 21 - 7 \\ 21 - 10 \\ - \end{pmatrix} 0$$

逢 坂 A3 **青 山**

$$2 \begin{pmatrix} 21 - 1 \\ 21 - 4 \\ - \end{pmatrix} 0$$

青 山 A4 長 等

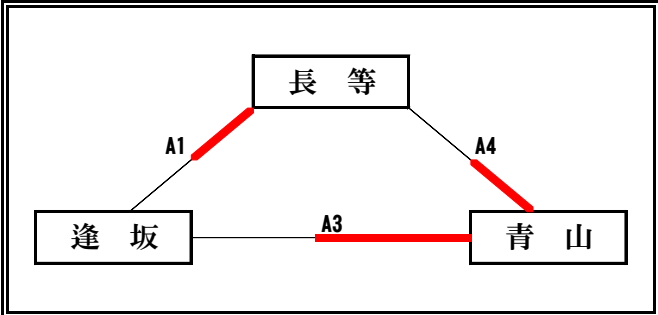
$$2 \begin{pmatrix} 21 - 6 \\ 21 - 4 \\ - \end{pmatrix} 0$$

	勝	敗	得 セット	失 セット	総得点	総失点	順位
長 等	1	1					2
逢 坂	0	2					3
青 山	2	0					1

B ゾーン

会場：晴嵐小学校

集合： 8時15分

真 野 C1 晴 嵐

$$2 \begin{pmatrix} 21 - 8 \\ 21 - 4 \\ - \end{pmatrix} 0$$

晴 嵐 C2 **三津浜A**

$$2 \begin{pmatrix} 21 - 9 \\ 21 - 2 \\ - \end{pmatrix} 0$$

三津浜A C3 **真 野**

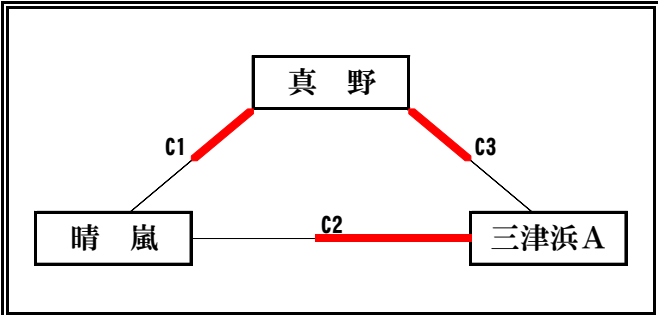
$$2 \begin{pmatrix} 22 - 20 \\ 15 - 21 \\ 15 - 12 \end{pmatrix} 1$$

	勝	敗	得 セット	失 セット	総得点	総失点	順位
真 野	2	0					1
晴 嵐	0	2					3
三津浜A	1	1					2

第 二 部

女子 予選グループ戦

2023. 1. 29

C ゾーン

会場：晴嵐小学校

集合： 8時15分

伊香立HIRA D1 三津浜B

$$2 \begin{pmatrix} 21 - 15 \\ 21 - 9 \\ - \end{pmatrix} 0$$

三津浜B D2 瀬田南

$$2 \begin{pmatrix} 21 - 9 \\ 21 - 12 \\ - \end{pmatrix} 0$$

瀬田南 D3 伊香立HIRA

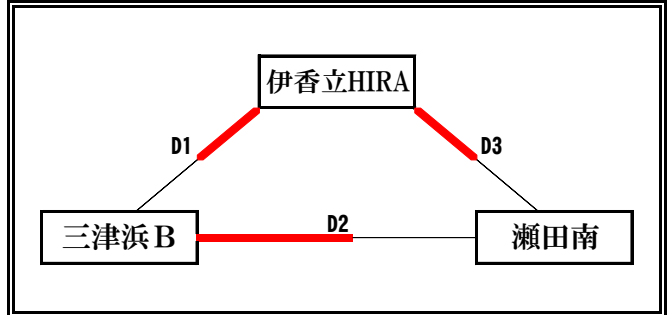
$$2 \begin{pmatrix} 21 - 15 \\ 21 - 8 \\ - \end{pmatrix} 0$$

	勝	敗	得 セット	失 セット	総得点	総失点	順位
伊香立HIRA	2	0					1
三津浜B	1	1					2
瀬田南	0	2					3

D ゾーン

会場：瀬田公園体育館

集合： 8時15分

仰木 A2 堅田

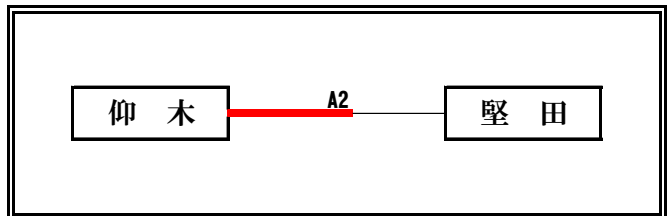
$$2 \begin{pmatrix} 21 - 6 \\ 21 - 14 \\ - \end{pmatrix} 0$$

	勝	敗	得 セット	失 セット	総得点	総失点	順位
仰木	1	0					1
堅田	0	1					2

第 二 部

女子 決勝トーナメント戦

2023. 1. 29

会場：瀬田公園体育館

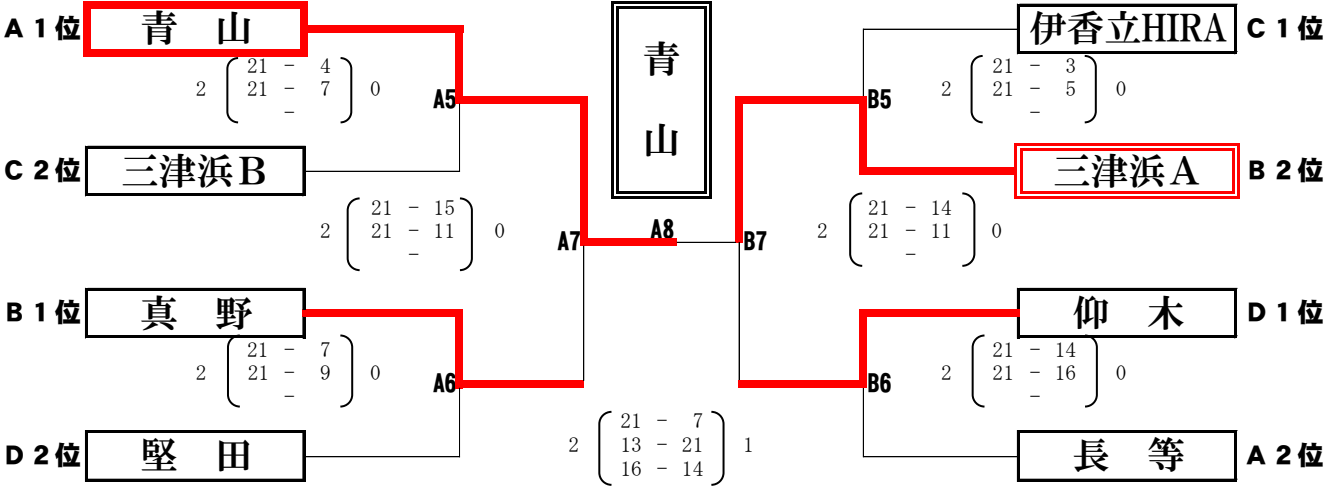

女子 三位決定戦

2023. 1. 29

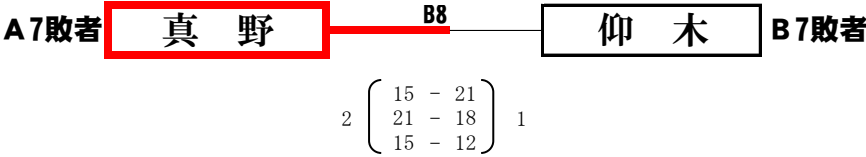

第二部 瀬田公園 審判割り当て

試合番号	Aコート	Bコート
1	仰木・堅田	
2	青山	
3	長等	
4	逢坂	
5	A 6 対戦者	B 6 対戦者
6	A 5 勝者	B 5 勝者
7	A 5 敗者	B 5 敗者
8	A 6 敗者	B 6 敗者

第二部 晴嵐小 審判割り当て

試合番号	Cコート	Dコート
1	三津浜A	瀬田南
2	真野	伊香立HIRA
3	晴嵐	三津浜B

第二部 女子 順位

一位	青山	県大会出場
二位	三津浜A	県大会出場
三位	真野	県大会出場
四位	仰木	

第 二 部

男子 グループ戦

2023. 1. 29

A ゾーン

会場：瀬田東小学校

集合： 8時15分

瀬田南 E1 **真野**

$$2 \begin{pmatrix} 21 & - & 7 \\ 21 & - & 11 \\ & & - \end{pmatrix} 0$$

真野 E2 **三津浜**

$$2 \begin{pmatrix} 21 & - & 7 \\ 21 & - & 1 \\ & & - \end{pmatrix} 0$$

三津浜 E3 **瀬田南**

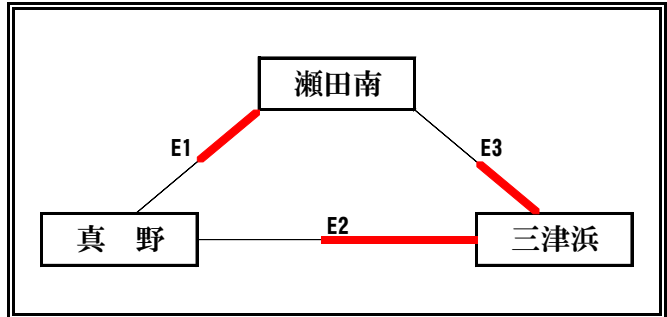
$$2 \begin{pmatrix} 19 & - & 21 \\ 21 & - & 8 \\ 15 & - & 13 \end{pmatrix} 1$$

	勝	敗	得 セット	失 セット	総得点	総失点	順位
瀬田南	1	1					2
真野	0	2					3
三津浜	2	0					1

第二部 瀬田東小 審判割り当て

試合番号	Eコート
1	三津浜
2	瀬田南
3	真野

第二部 男子 順位

一 位	三津浜
二 位	瀬田南
三 位	真野

県大会出場



第 二 部

混合 予 選 グ ル ー プ 戦

2023. 1. 29

A ゾ ー ン

会場：膳所小学校

集合： 8時15分

雄 琴 F1 瀨 田

$$2 \begin{pmatrix} 21 & - & 4 \\ 21 & - & 8 \\ & & - \end{pmatrix} 0$$

瀨 田 F2 比 叡 平

$$2 \begin{pmatrix} 21 & - & 7 \\ 21 & - & 7 \\ & & - \end{pmatrix} 0$$

比 叡 平 F3 雄 琴

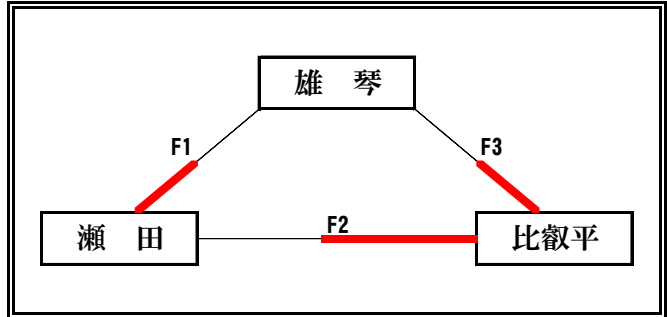
$$2 \begin{pmatrix} 21 & - & 2 \\ 21 & - & 3 \\ & & - \end{pmatrix} 0$$

	勝	敗	得 セット	失 セット	総得点	総失点	順位
雄 琴	0	2					3
瀨 田	1	1					2
比 叡 平	2	0					1

B ゾ ー ン

会場：膳所小学校

集合： 8時15分

滋 賀 G1 大津エンジェルス

$$2 \begin{pmatrix} 21 & - & 17 \\ 21 & - & 8 \\ & & - \end{pmatrix} 0$$

膳 所 G2 南 郷

$$2 \begin{pmatrix} 21 & - & 10 \\ 21 & - & 18 \\ & & - \end{pmatrix} 0$$

滋 賀 G3 膳 所

$$2 \begin{pmatrix} 21 & - & 6 \\ 21 & - & 0 \\ & & - \end{pmatrix} 0$$

大津エンジェルス G4 南 郷

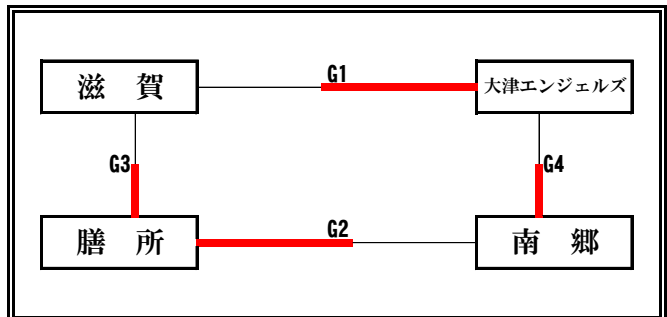
$$2 \begin{pmatrix} 21 & - & 11 \\ 21 & - & 5 \\ & & - \end{pmatrix} 0$$

	勝	敗	得 セット	失 セット	総得点	総失点	順位
滋 賀	0	2					4
大津エンジェルス	1	1	2	2	58	67	3
膳 所	2	0					1
南 郷	1	1	2	2	70	58	2

第 二 部

混合 決勝トーナメント戦

2023. 1. 29

会場：膳所小学校

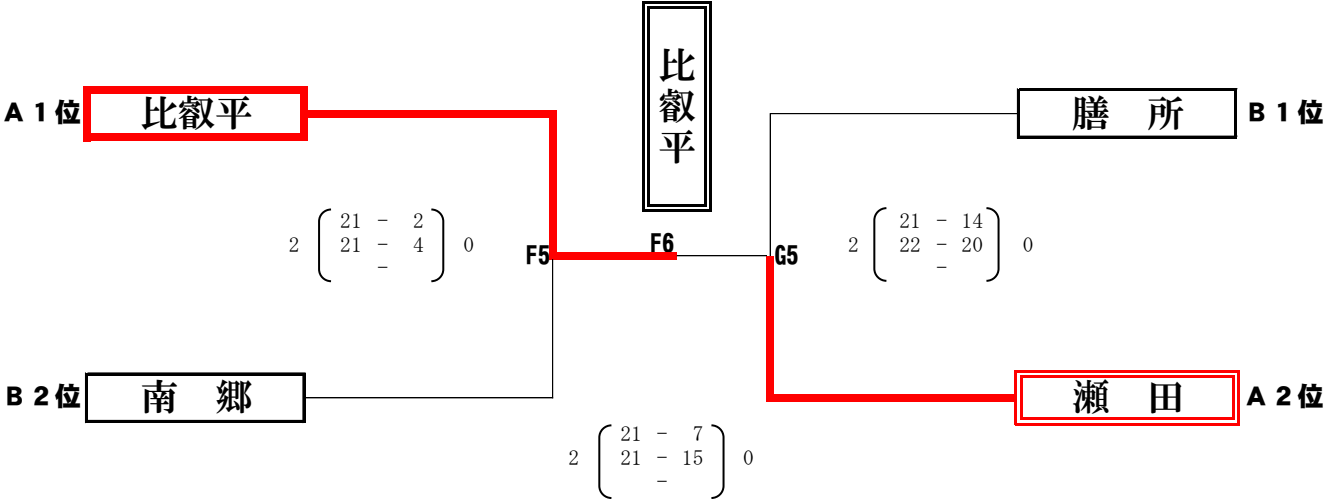

第二部 膳所小 審判割り当て

試合番号	Fコート	Gコート
1	比叡平	南郷
2	雄琴	滋賀
3	瀬田	大津エンジェルス
4		膳所
5	Aゾーン三位	Bゾーン三位
6	F5・G5敗者	

第二部 混合 順位

一 位	比叡平
二 位	瀬田
三 位	南郷
	膳所

県大会出場

