

# 女子の部

## A ゾ ー ン

会場： 堅田小学校  
 使用球： ミカサ  
 集合： 8時15分

### A 1 グループ

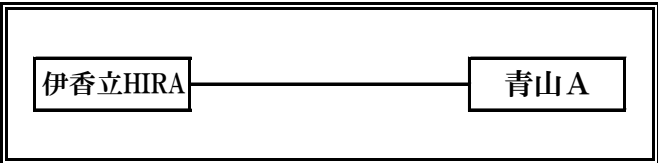
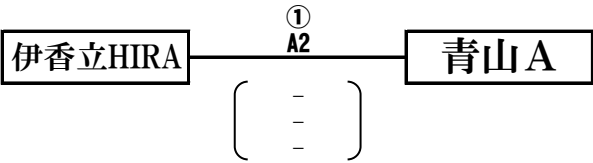

	勝	敗	得 セット	失 セット	総得点	総失点	順位
伊香立HIRA							
青山A							

### A 2 グループ

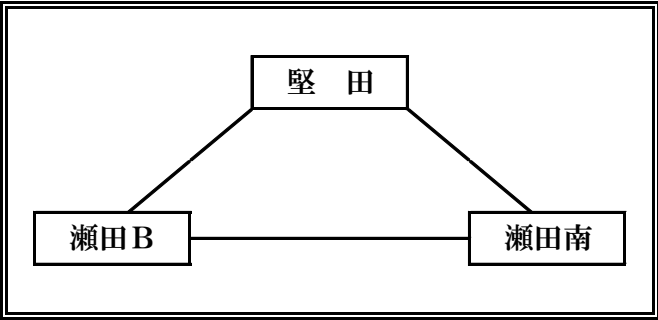
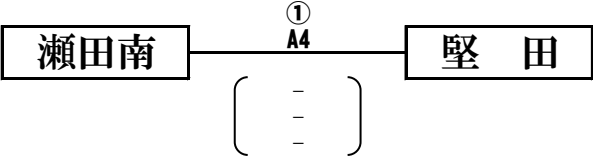
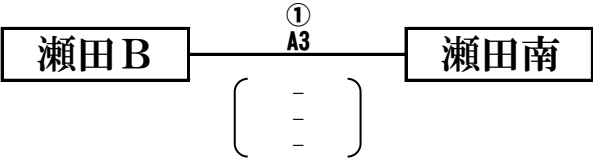
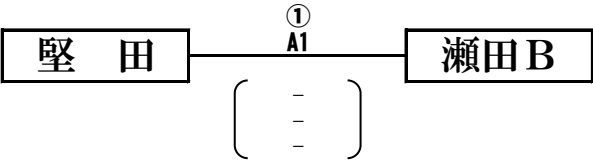

	勝	敗	得 セット	失 セット	総得点	総失点	順位
堅 田							
瀬田B							
瀬田南							

## Aゾーン決勝戦

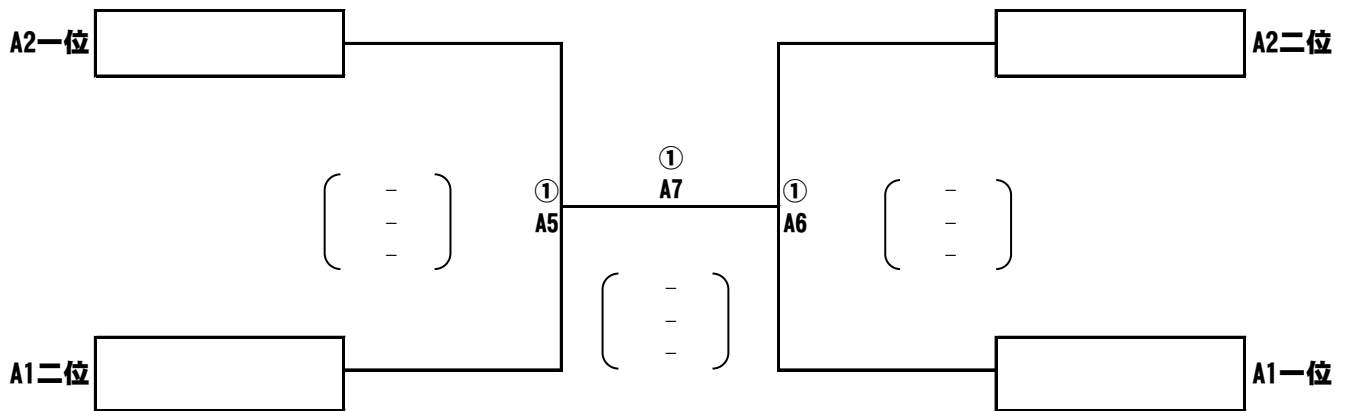

### Aゾーン 審判割り当て

試合順	Aコート
1	瀬田南
2	堅 田
3	伊香立HIRA・青山A
4	瀬田B
5	A2二位
6	①A5敗者
7	①A6敗者

### Aゾーン順位

一位	
二位	
三位	



# 女子の部

## Bゾーン

会場： 長等小学校  
 使用球： ミカサ  
 集合： 8時15分

### B1グループ

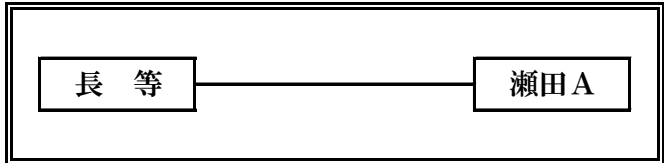
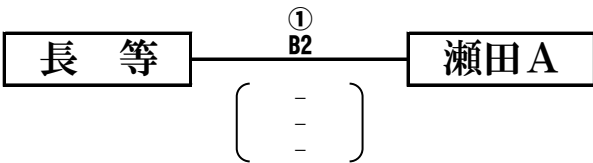

	勝	敗	得 セット	失 セット	総得点	総失点	順位
長等							
瀬田A							

### B2グループ

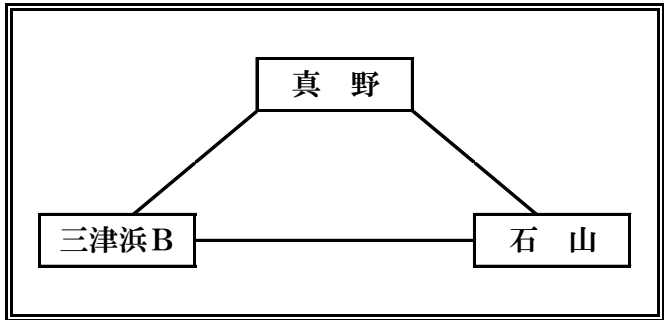
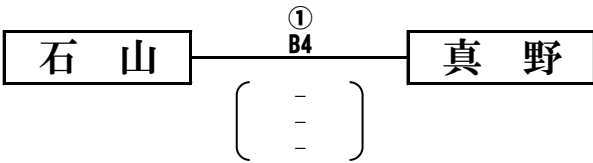
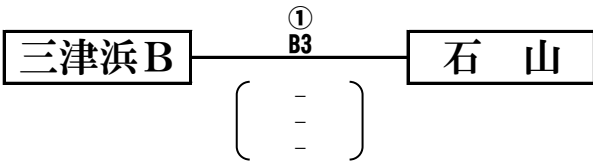
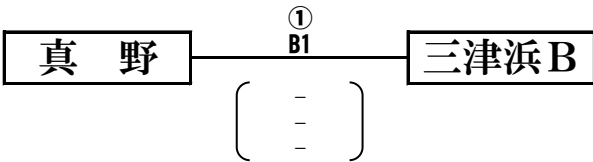

	勝	敗	得 セット	失 セット	総得点	総失点	順位
真野							
三津浜B							
石山							

## Bゾーン決勝戦

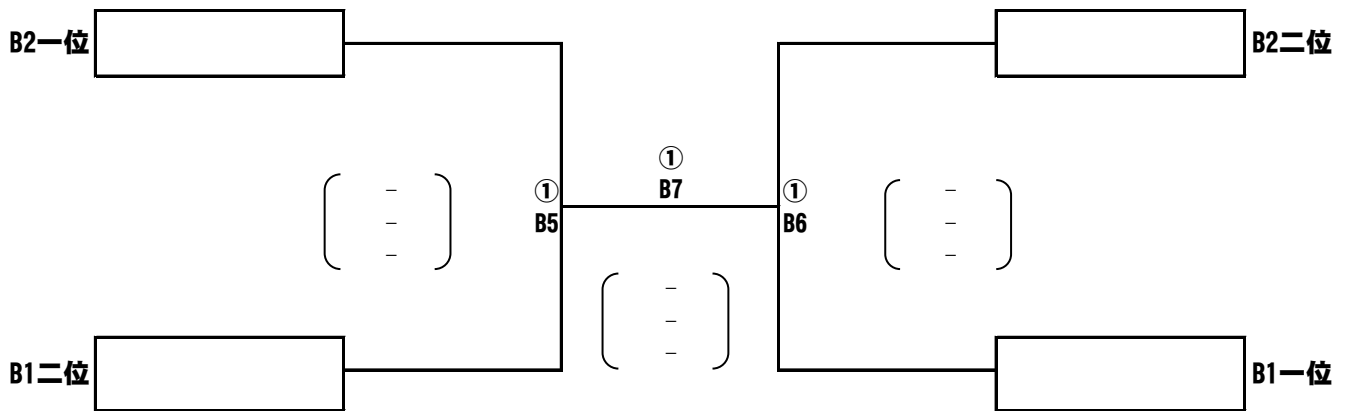

### Bゾーン 審判割り当て

試合順	Bコート
1	石山
2	真野
3	長等・瀬田A
4	三津浜B
5	B2二位
6	① B5敗者
7	① B6敗者

### Bゾーン順位

一位	
二位	
三位	



# 女子の部

## Cゾーン

会場： 仰木の里東小学校  
 使用球： ミカサ  
 集合： 8時15分

### C1グループ

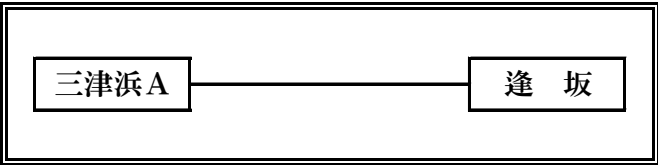
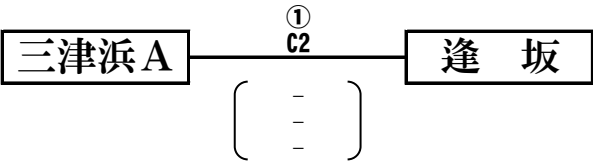

	勝	敗	得 セット	失 セット	総得点	総失点	順位
三津浜A							
逢坂							

### C2グループ

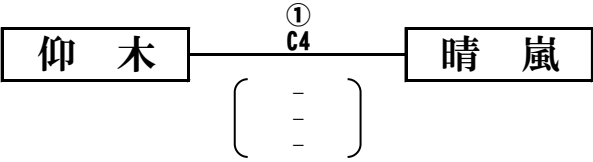
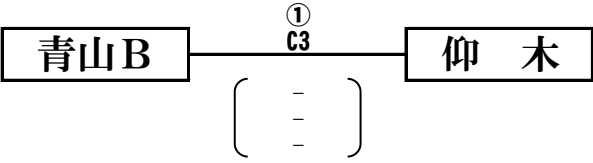
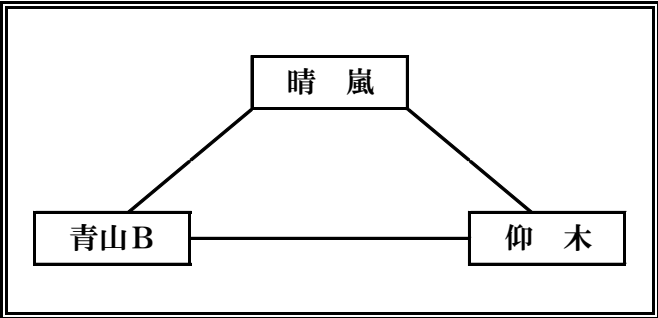
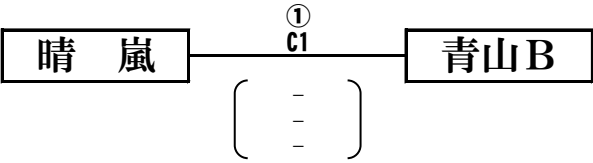

	勝	敗	得 セット	失 セット	総得点	総失点	順位
晴嵐							
青山B							
仰木							

## Cゾーン決勝戦

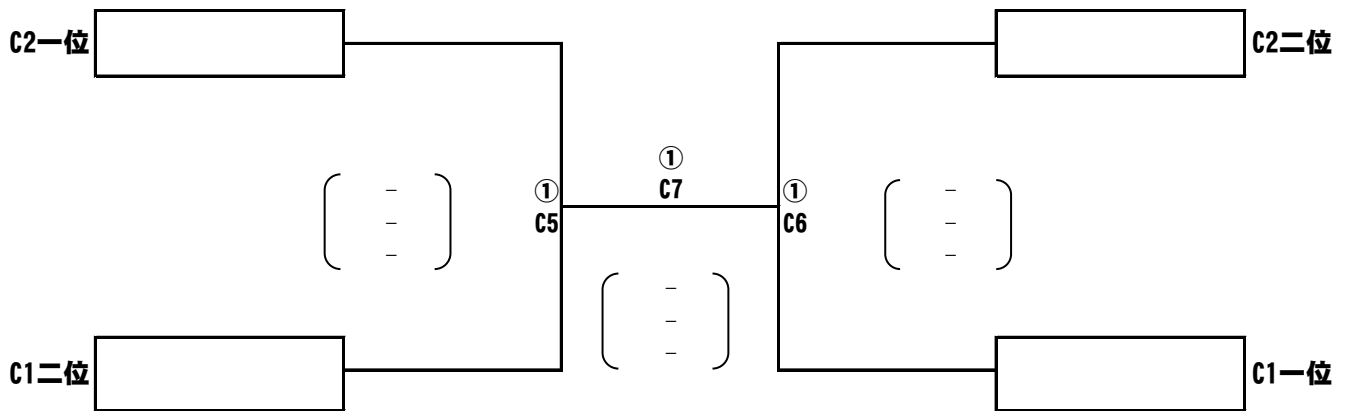

### Cゾーン 審判割り当て

試合順	Cコート
1	仰 木
2	晴 嵐
3	三津浜A・逢坂
4	青山B
5	C2二位
6	①C5敗者
7	①C6敗者

### Cゾーン順位

一位	
二位	
三位	



# 女子の部

## 全スポ決定戦

会場： 瀬田小学校  
 使用球： ミカサ  
 集合： 8時15分

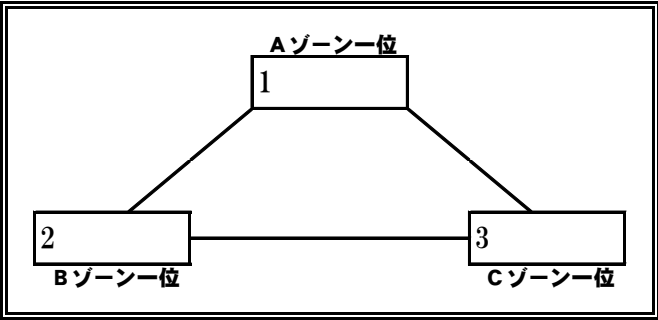
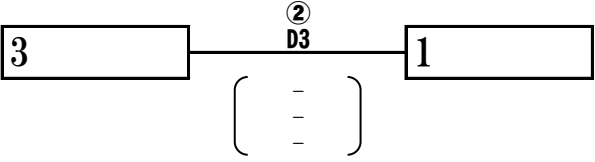
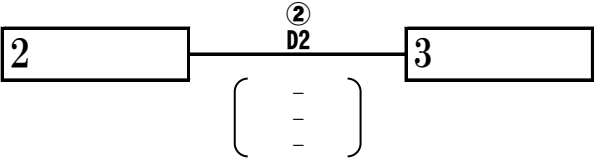
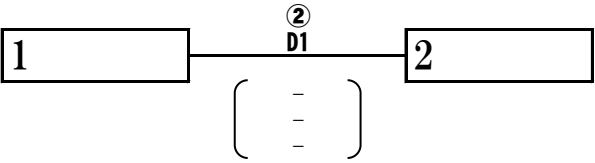

	勝	敗	得 セット	失 セット	総得点	総失点	順位
1							
2							
3							

### 全スポ決定戦審判割り当て

試合順	Dコート
1	
2	
3	

### 順位

一位	
二位	
三位	

# 女子の部

## 代表決定戦

会場： 瀬田小学校  
 使用球： ミカサ  
 集合： 8時15分

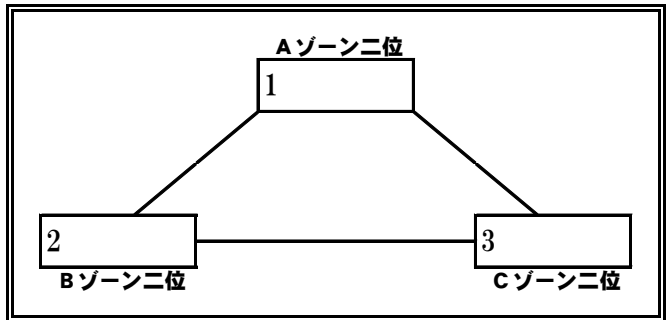
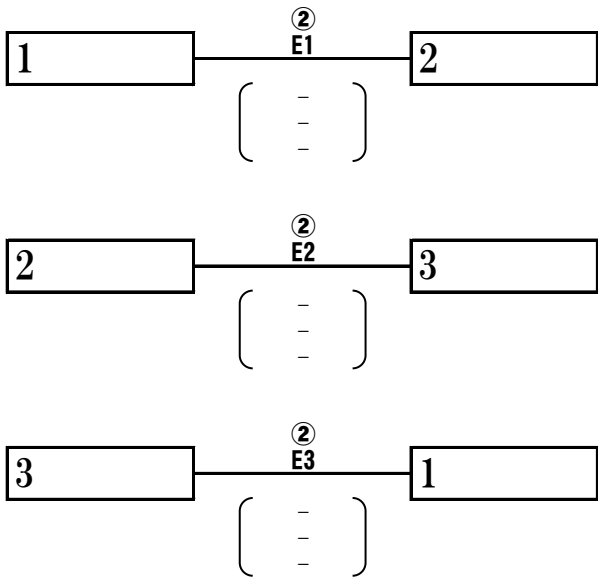

	勝	敗	得 セット	失 セット	総得点	総失点	順位
1							
2							
3							

### 代表決定戦審判割り当て

試合順	Eコート
1	
2	
3	

### 順位

一位	
二位	
三位	