

# 女子の部

## Aゾーン

会場： 堅田小学校  
 使用球： ミカサ  
 集合： 8時15分

### A 1グループ

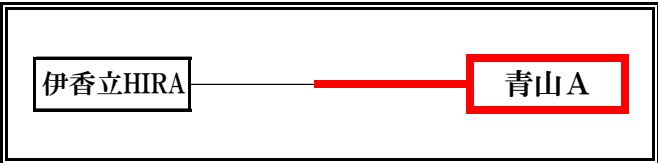
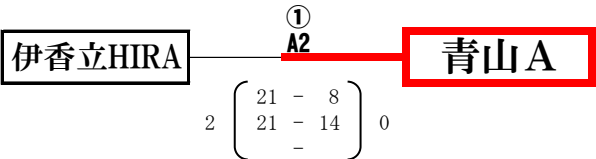

	勝	敗	得 セット	失 セット	総得点	総失点	順位
伊香立HIRA	0	1					2
青山A	1	0					1

### A 2グループ

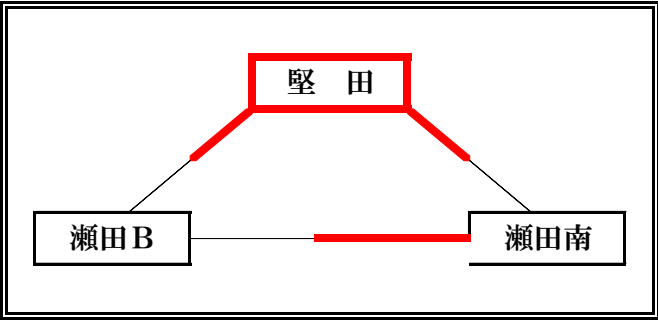
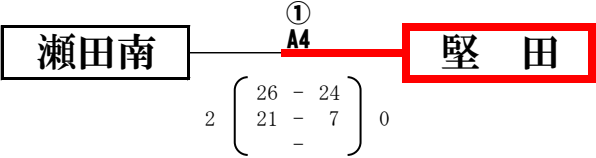
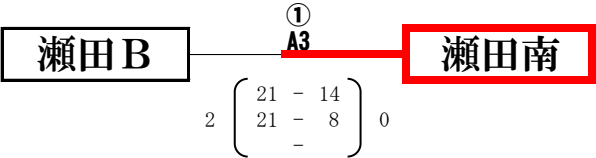
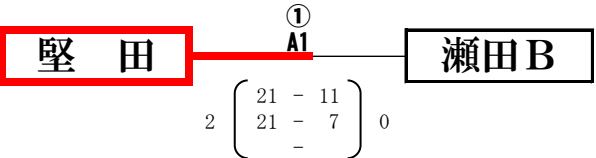

	勝	敗	得 セット	失 セット	総得点	総失点	順位
堅田	2	0					1
瀬田B	0	2					3
瀬田南	1	1					2

## Aゾーン決勝戦

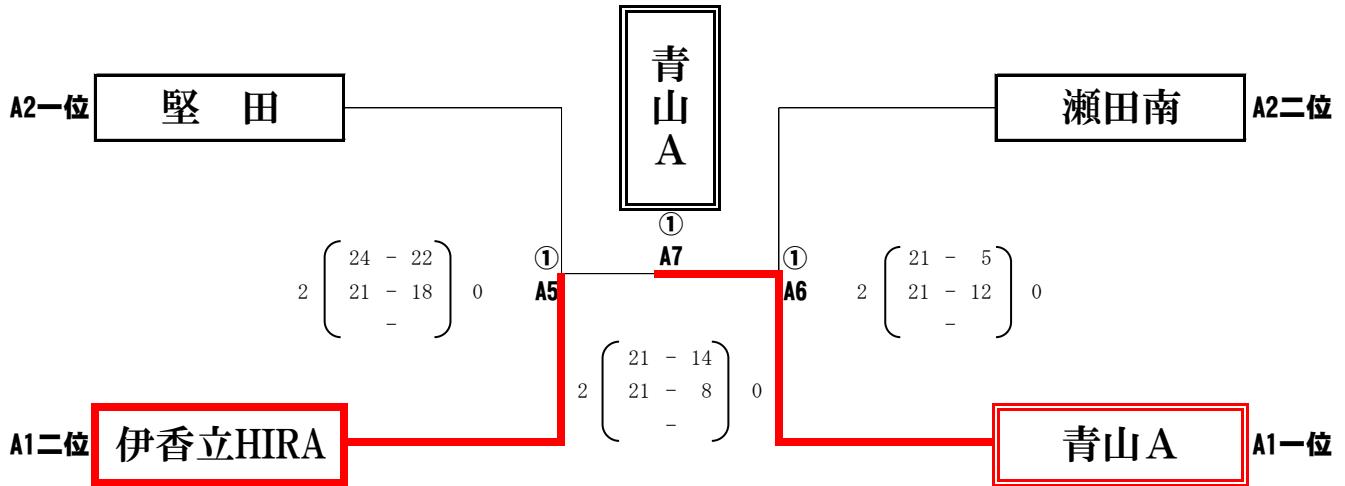

### Aゾーン 審判割り当て

試合順	Aコート
1	瀬田南
2	堅田
3	伊香立HIRA・青山A
4	瀬田B
5	A2二位
6	①A5敗者
7	①A6敗者

### Aゾーン順位

一位	青山A
二位	伊香立HIRA
三位	堅田
	瀬田南



# 女子の部

## Bゾーン

会場： 長等小学校  
 使用球： ミカサ  
 集合： 8時15分

### B1グループ

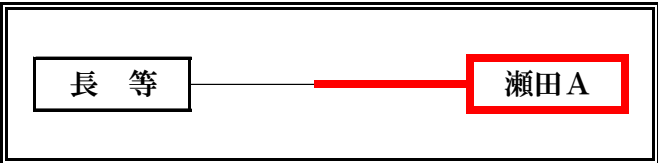
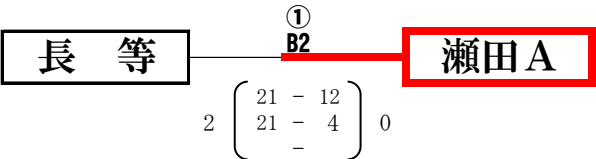

	勝	敗	得 セット	失 セット	総得点	総失点	順位
長等	0	1					2
瀬田A	1	0					1

### B2グループ

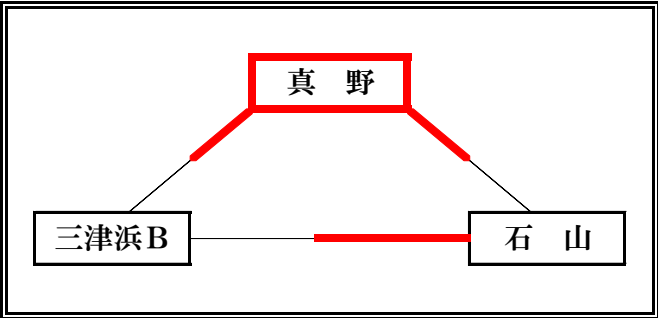
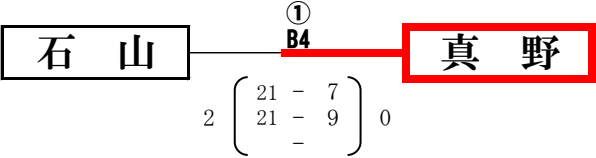
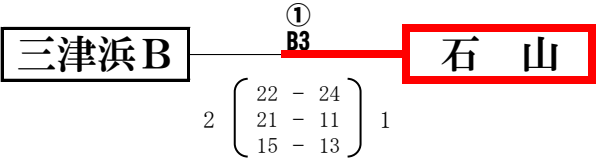
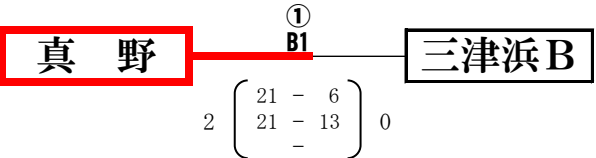

	勝	敗	得 セット	失 セット	総得点	総失点	順位
真野	2	0					1
三津浜B	0	2					3
石山	1	1					2

## Bゾーン決勝戦

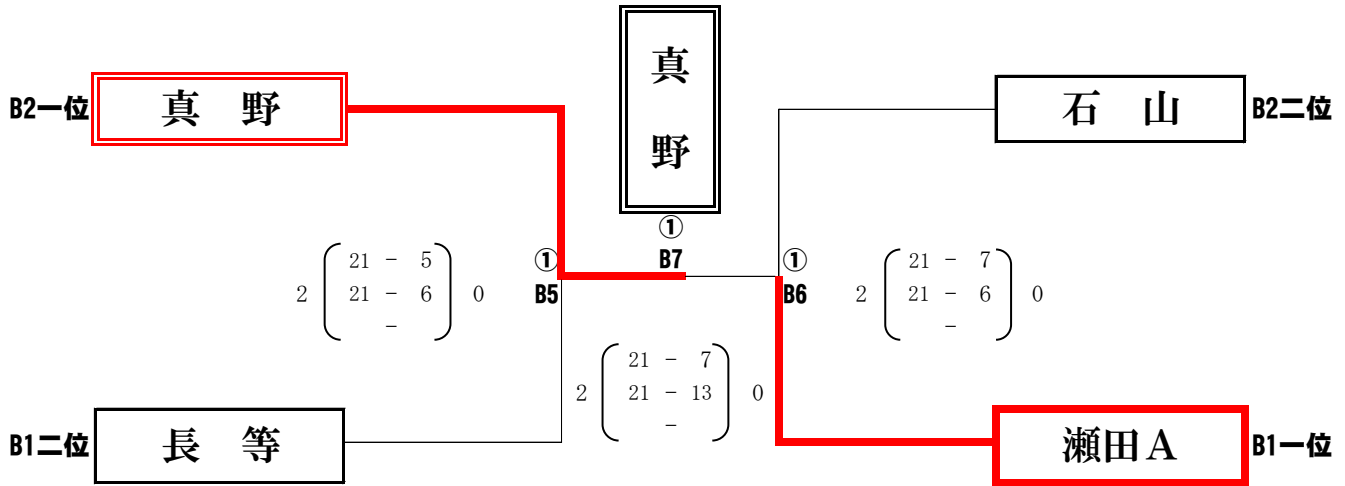

### Bゾーン 審判割り当て

試合順	Bコート
1	石山
2	真野
3	長等・瀬田A
4	三津浜B
5	B2二位
6	①B5敗者
7	①B6敗者

### Bゾーン順位

一位	真野
二位	瀬田A
三位	長等
	石山



# 女子の部

## Cゾーン

会場： 仰木の里東小学校  
 使用球： ミカサ  
 集合： 8時15分

### C1グループ

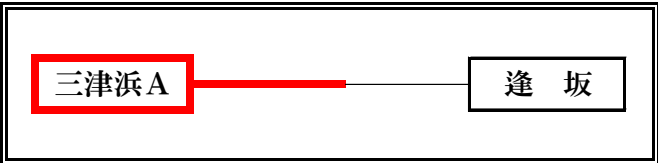
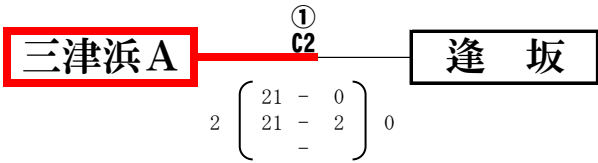

	勝	敗	得 セット	失 セット	総得点	総失点	順位
三津浜A	1	0					1
逢坂	0	1					2

### C2グループ

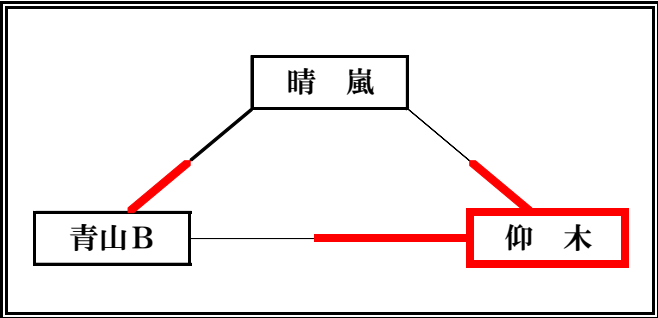
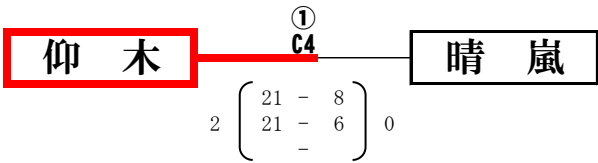
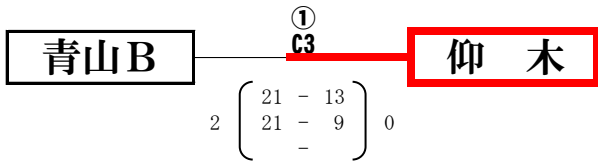
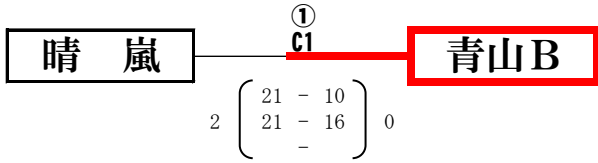

	勝	敗	得 セット	失 セット	総得点	総失点	順位
晴嵐	0	2					3
青山B	1	1					2
仰木	2	0					1

## Cゾーン決勝戦

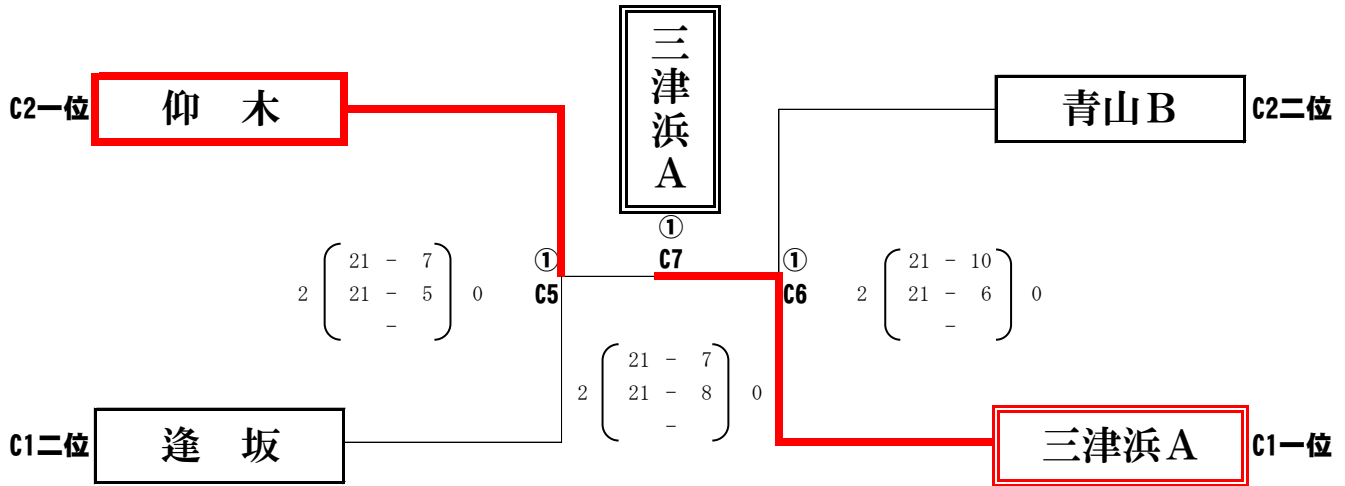

### Cゾーン 審判割り当て

試合順	Cコート
1	仰木
2	晴嵐
3	三津浜A・逢坂
4	青山B
5	C2二位
6	①C5敗者
7	①C6敗者

### Cゾーン順位

一位	三津浜A
二位	仰木
三位	逢坂
	青山B



# 女子の部

## 全スポ決定戦

会場： 瀬田小学校  
 使用球： ミカサ  
 集合： 8時15分

②  
D1

青山A ————— 真野

$$2 \begin{pmatrix} 14 - 21 \\ 21 - 18 \\ 15 - 11 \end{pmatrix} 1$$

②  
D2

真野 ————— 三津浜A

$$2 \begin{pmatrix} 21 - 13 \\ 21 - 17 \\ - \end{pmatrix} 0$$

②  
D3

三津浜A ————— 青山A

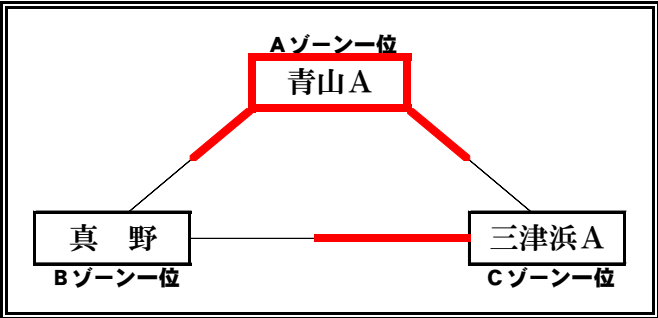
$$2 \begin{pmatrix} 21 - 15 \\ 18 - 21 \\ 15 - 6 \end{pmatrix} 1$$

	勝	敗	得 セット	失 セット	総得点	総失点	順位
青山A	2	0					1
真野	0	2					3
三津浜A	1	1					2

### 全スポ決定戦審判割り当て

試合順	Dコート
1	三津浜A
2	青山A
3	真野

### 順位

一位	青山A
二位	三津浜A
三位	真野

★ 青山Aが全スポ県大会に出場する。

# 女子の部

## 代表決定戦

会場： 瀬田小学校  
 使用球： ミカサ  
 集合： 8時15分

②  
E1

伊香立HIRA 瀬田A

$$2 \begin{pmatrix} 21 & - & 6 \\ 21 & - & 13 \\ & & - \end{pmatrix} 0$$

②  
E2

瀬田A 仰木

$$2 \begin{pmatrix} 21 & - & 14 \\ 21 & - & 15 \\ & & - \end{pmatrix} 0$$

②  
E3

仰木 伊香立HIRA

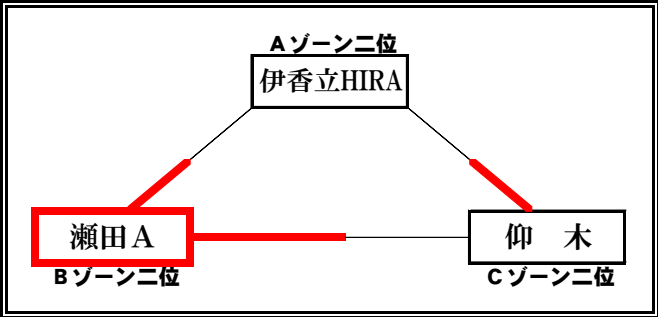
$$2 \begin{pmatrix} 21 & - & 11 \\ 21 & - & 16 \\ & & - \end{pmatrix} 0$$

	勝	敗	得 セット	失 セット	総得点	総失点	順位
伊香立HIRA	0	2					<b>3</b>
瀬田A	2	0					<b>1</b>
仰木	1	1					<b>2</b>

### 代表決定戦審判割り当て

試合順	Eコート
1	仰木
2	伊香立HIRA
3	瀬田A

### 順位

一位	瀬田A
二位	仰木
三位	伊香立HIRA

★ 青山A・真野・三津浜A・瀬田A・仰木が県大会に出場する。