

第 一 部

予 選 グ ル ー プ 戦

2023. 12. 3

A ゾ ー ン

会場： 瀬田公園体育館

集合： 8時15分

瀬田南 A1 **逢坂A(混)**

$$2 \begin{pmatrix} 21 - 5 \\ 21 - 7 \\ - \end{pmatrix} 0$$

瀬田南男子A A2 **仰木A(混)**

$$2 \begin{pmatrix} 21 - 18 \\ 21 - 19 \\ - \end{pmatrix} 0$$

瀬田南 A3 **瀬田南男子A**

$$2 \begin{pmatrix} 21 - 10 \\ 21 - 4 \\ - \end{pmatrix} 0$$

仰木A(混) A4 **逢坂A(混)**

$$2 \begin{pmatrix} 21 - 0 \\ 21 - 5 \\ - \end{pmatrix} 0$$

瀬田南 A5 **仰木A(混)**

$$2 \begin{pmatrix} 21 - 4 \\ 21 - 11 \\ - \end{pmatrix} 0$$

瀬田南男子A A6 **逢坂A(混)**

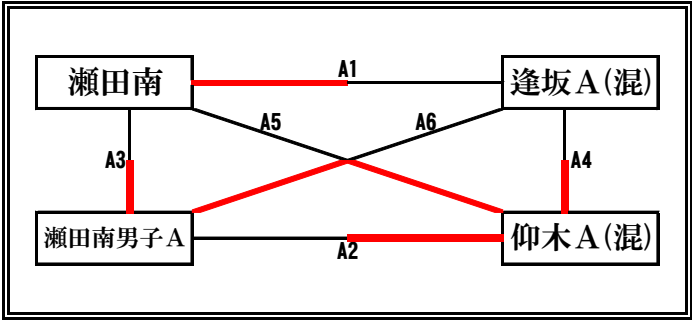
$$2 \begin{pmatrix} 21 - 5 \\ 21 - 6 \\ - \end{pmatrix} 0$$

	勝	敗	得 セット	失 セット	総得点	総失点	順位
瀬田南	1	2					3
逢坂A(混)	0	3					4
瀬田南男子A	2	1					2
仰木A(混)	3	0					1

瀬田公園 審判割り当て

	Aコート	Bコート
1	仰木A	石 山
2	瀬田南	伊香立HIRA A
3	逢坂A	長 等
4	瀬田南男子A	晴 嵐
5	逢坂A・瀬田南男子A	長等・晴嵐
6	瀬田南・仰木A	伊香立HIRA A・石山



第 一 部

予 選 グ ル ー プ 戦

2023. 12. 3

B ゾ ー ン

会場： 下坂本小

集合： 8時15分

三津浜男子 **C1** 瀨田 A

$$2 \begin{pmatrix} 21 - 10 \\ 21 - 13 \\ - \end{pmatrix} 0$$

真野男子 **D1** 三津浜 A

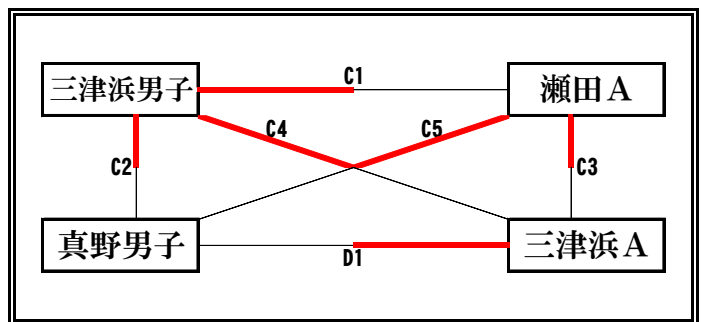
$$2 \begin{pmatrix} 21 - 7 \\ 21 - 4 \\ - \end{pmatrix} 0$$

三津浜男子 **C2** 真野男子

$$2 \begin{pmatrix} 21 - 3 \\ 21 - 4 \\ - \end{pmatrix} 0$$

三津浜 A **C3** 瀨田 A

$$2 \begin{pmatrix} 21 - 17 \\ 21 - 16 \\ - \end{pmatrix} 0$$

	勝	敗	得 セット	失 セット	総得点	総失点	順位
三津浜男子	3	0					1
瀨田 A	2	1					2
真野男子	0	3					4
三津浜 A	1	2					3

三津浜男子 **C4** 三津浜 A

$$2 \begin{pmatrix} 21 - 16 \\ 21 - 17 \\ - \end{pmatrix} 0$$

真野男子 **C5** 瀨田 A

$$2 \begin{pmatrix} 21 - 8 \\ 21 - 9 \\ - \end{pmatrix} 0$$

下坂本小 審判割り当て

	Cコート	Dコート
1	大津エンジェルス	比叡平 A
2	瀨田 A	雄琴
3	三津浜男子	大津エンジェルス
4	真野男子	比叡平 A
5	三津浜 A	



第 一 部

予 選 グ ル ー プ 戦

2023. 12. 3

C ゾ ー ン

会場： 瀬田公園体育館

集合： 8時15分

伊香立HIRA A(混) **B1** 長 等

$$2 \begin{pmatrix} 22 - 20 \\ 21 - 8 \\ - \end{pmatrix} 0$$

晴 嵐 **B2** 石 山

$$2 \begin{pmatrix} 21 - 17 \\ 24 - 22 \\ - \end{pmatrix} 0$$

伊香立HIRA A(混) **B3** 晴 嵐

$$2 \begin{pmatrix} 21 - 18 \\ 21 - 14 \\ - \end{pmatrix} 0$$

石 山 **B4** 長 等

$$2 \begin{pmatrix} 21 - 15 \\ 21 - 16 \\ - \end{pmatrix} 0$$

伊香立HIRA A(混) **B5** 石 山

$$2 \begin{pmatrix} 21 - 19 \\ 15 - 21 \\ 15 - 10 \end{pmatrix} 1$$

晴 嵐 **B6** 長 等

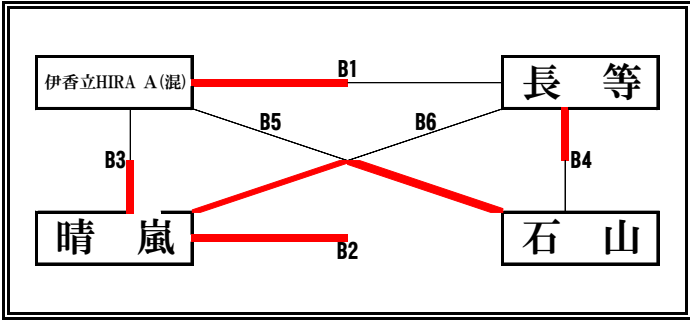
$$2 \begin{pmatrix} 21 - 15 \\ 21 - 8 \\ - \end{pmatrix} 0$$

	勝	敗	得 セット	失 セット	セット率		順位
伊香立HIRA A(混)	1	2	3	4	0.75		2
長 等	1	2	2	4	0.5		3
晴 嵐	3	0					1
石 山	1	2	2	5	0.4		4

※ セット率＝得セット÷失セット

瀬田公園 審判割り当て

	Aコート	Bコート
1	仰木A	石 山
2	瀬田南	伊香立HIRA A
3	逢坂A	長 等
4	瀬田南男子A	晴 嵐
5	逢坂A・瀬田南男子A	長等・晴嵐
6	瀬田南・仰木A	伊香立HIRA A・石山



第 一 部

予 選 グ ル ー プ 戦

2023. 12. 3

D ゾ ー ン

会場： 堅田小

集合： 8時15分

三津浜B **E1** — **堅 田**

$$2 \begin{pmatrix} 14 - 21 \\ 21 - 19 \\ 15 - 10 \end{pmatrix} 1$$

滋賀(混) **E2** — **真 野**

$$2 \begin{pmatrix} 21 - 3 \\ 21 - 8 \\ - \end{pmatrix} 0$$

三津浜B **E3** — **滋賀(混)**

$$2 \begin{pmatrix} 22 - 20 \\ 21 - 13 \\ - \end{pmatrix} 0$$

真 野 **E4** — **堅 田**

$$2 \begin{pmatrix} 21 - 5 \\ 21 - 18 \\ - \end{pmatrix} 0$$

三津浜B **E5** — **真 野**

$$2 \begin{pmatrix} 21 - 14 \\ 21 - 10 \\ - \end{pmatrix} 0$$

滋賀(混) **E6** — **堅 田**

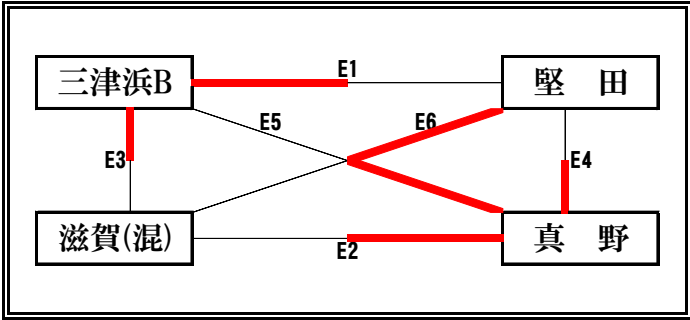
$$2 \begin{pmatrix} 21 - 17 \\ 21 - 12 \\ - \end{pmatrix} 0$$

	勝	敗	得 セット	失 セット	総得点	総失点	順位
三津浜B	2	1					2
堅 田	1	2					3
滋賀(混)	0	3					4
真 野	3	0					1

堅田小 審判割り当て

	Eコート	Fコート
1	真 野	比叡平B
2	三津浜B	青山B
3	堅 田	伊香立HIRA B
4	滋 賀	仰木B
5	堅田・滋賀	伊香立HIRA B・仰木B
6	三津浜B・真野	青山B・比叡平B



第 一 部

予 選 グ ル ー プ 戦

2023. 12. 3

E ゾ ー ン

会場： 下坂本小

集合： 8時15分

大津エンジェルス(混)
D2
比叡平A(混)

$$2 \begin{pmatrix} 21 & - & 2 \\ 21 & - & 5 \\ & & 0 \end{pmatrix}$$

比叡平A(混)
D3
雄琴(混)

$$2 \begin{pmatrix} 21 & - & 1 \\ 21 & - & 3 \\ & & 0 \end{pmatrix}$$

雄琴(混)
D4
大津エンジェルス(混)

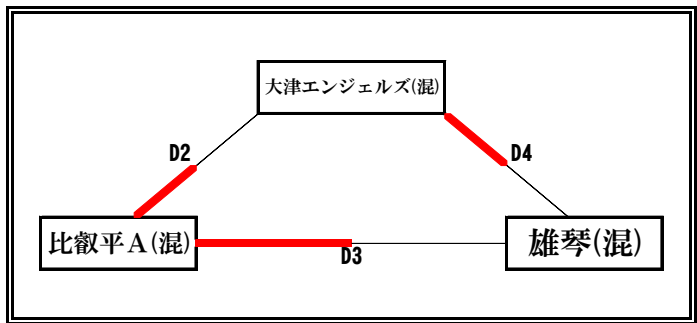
$$2 \begin{pmatrix} 21 & - & 8 \\ 21 & - & 10 \\ & & 0 \end{pmatrix}$$

	勝	敗	得 セット	失 セット	総得点	総失点	順位
大津エンジェルス(混)	1	1					2
比叡平A(混)	2	0					1
雄琴(混)	0	2					3

下坂本小 審判割り当て



	Cコート	Dコート
1	大津エンジェルス	比叡平A
2	瀬田A	雄琴
3	三津浜男子	大津エンジェルス
4	真野男子	比叡平A
5	三津浜A	

第 一 部

予選グループ戦

2023. 12. 3

F ゾーン

会場： 膳所小

集合： 8時15分

南郷(混) **G1** 青山A

$$2 \begin{pmatrix} 14 - 21 \\ 21 - 6 \\ 15 - 5 \end{pmatrix} 1$$

青山A **G2** 膳所A(混)

$$2 \begin{pmatrix} 21 - 15 \\ 21 - 11 \\ - \end{pmatrix} 0$$

膳所A(混) **G3** 南郷(混)

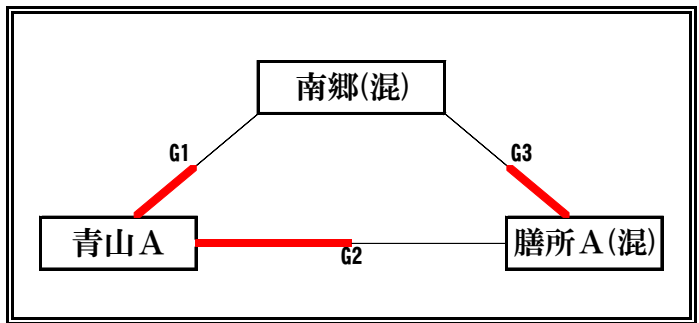
$$2 \begin{pmatrix} 21 - 10 \\ 21 - 7 \\ - \end{pmatrix} 0$$

	勝	敗	得 セット	失 セット	総得点	総失点	順位
南郷(混)	0	2					3
青山A	2	0					1
膳所A(混)	1	1					2

膳所小 審判割り当て



	Gコート	Hコート
1	膳所A	逢坂B
2	南郷	瀬田南男子B
3	青山A	膳所B
4		瀬田B
5	一部Fゾーン1位	一部Fゾーン2位

第 二 部

予 選 グ ル ー プ 戦

2023. 12. 3

A ゾ ー ン

会場： 堅田小

集合： 8時15分

青山B F1 伊香立HIRA B(混)

$$2 \begin{pmatrix} 21 & - & 13 \\ 21 & - & 2 \\ & - & \end{pmatrix} 0$$

仰木B(混) F2 比叡平B(混)

$$2 \begin{pmatrix} 21 & - & 5 \\ 21 & - & 1 \\ & - & \end{pmatrix} 0$$

青山B F3 仰木B(混)

$$2 \begin{pmatrix} 21 & - & 9 \\ 21 & - & 8 \\ & - & \end{pmatrix} 0$$

比叡平B(混) F4 伊香立HIRA B(混)

$$2 \begin{pmatrix} 21 & - & 5 \\ 21 & - & 0 \\ & - & \end{pmatrix} 0$$

青山B F5 比叡平B(混)

$$2 \begin{pmatrix} 21 & - & 9 \\ 21 & - & 13 \\ & - & \end{pmatrix} 0$$

仰木B(混) F6 伊香立HIRA B(混)

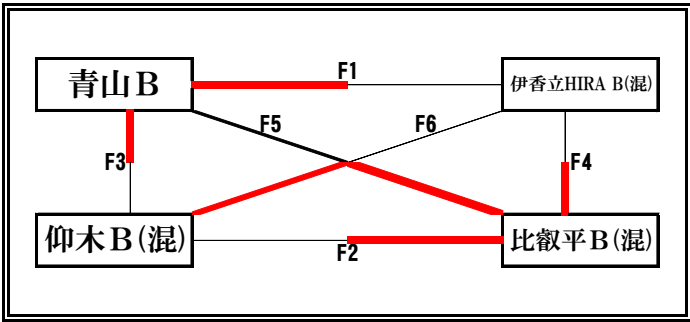
$$2 \begin{pmatrix} 21 & - & 9 \\ 21 & - & 16 \\ & - & \end{pmatrix} 0$$

	勝	敗	得 セット	失 セット	総得点	総失点	順位
青山B	2	1					2
伊香立HIRA B(混)	0	3					4
仰木B(混)	1	2					3
比叡平B(混)	3	0					1

堅田小 審判割り当て

	Eコート	Fコート
1	真 野	比叡平B
2	三津浜B	青山B
3	堅 田	伊香立HIRA B
4	滋 賀	仰木B
5	堅田・滋賀	伊香立HIRA B・仰木B
6	三津浜B・真野	青山B・比叡平B



第 二 部

予 選 グ ル ー プ 戦

2023. 12. 3

B ゾ ー ン

会場： 膳所小

集合： 8時15分

瀬田南男子B **H1** 膳所B

$$2 \begin{pmatrix} 12 & - & 2 \\ 21 & - & 21 \\ 15 & - & 13 \end{pmatrix} 0$$

瀬田B **H2** 逢坂B(混)

$$2 \begin{pmatrix} 21 & - & 8 \\ 21 & - & 10 \\ - & - & - \end{pmatrix} 0$$

瀬田南男子B **H3** **瀬田B**

$$2 \begin{pmatrix} 21 & - & 2 \\ 21 & - & 17 \\ - & - & - \end{pmatrix} 0$$

逢坂B(混) **H4** **膳所B**

$$2 \begin{pmatrix} 21 & - & 13 \\ 22 & - & 20 \\ - & - & - \end{pmatrix} 0$$

瀬田南男子B **G5** 逢坂B(混)

$$2 \begin{pmatrix} 16 & - & 21 \\ 21 & - & 16 \\ 15 & - & 4 \end{pmatrix} 1$$

瀬田B **H5** 膳所B

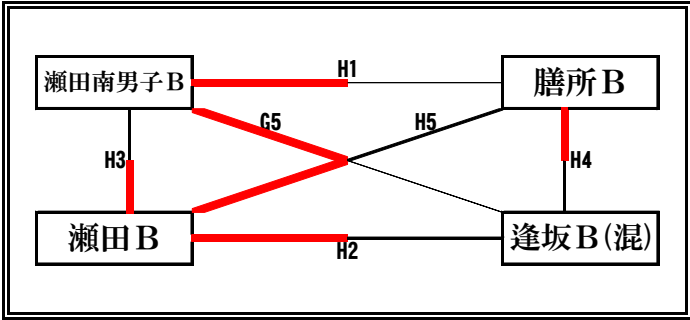
$$2 \begin{pmatrix} 21 & - & 11 \\ 21 & - & 15 \\ - & - & - \end{pmatrix} 0$$

	勝	敗	得 セット	失 セット	総得点	総失点	順位
瀬田南男子B	2	1					2
膳所B	1	2					3
瀬田B	3	0					1
逢坂B(混)	0	3					4

膳所小 審判割り当て

	Gコート	Hコート
1	膳所A	逢坂B
2	南 郷	瀬田南男子B
3	青山A	膳所B
4		瀬田B
5	一部Fゾーン1位	一部Fゾーン2位



第 一 部

決勝トーナメント戦

2023. 12. 10

会場： は、瀬田公園 (A・Bコート)
 は、青山小 (C・Dコート)

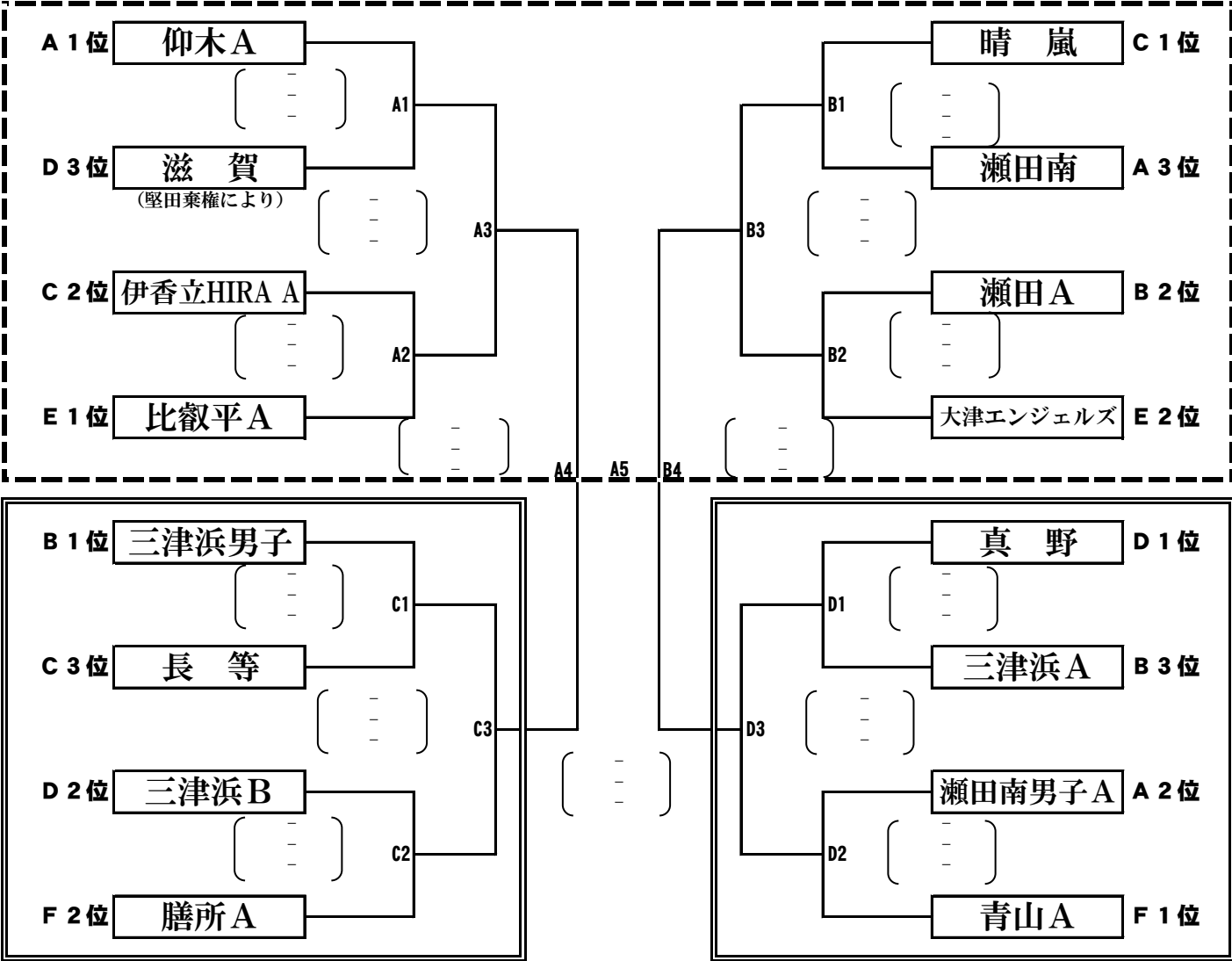

瀬田公園 審判割り当て

青山小 審判割り当て

試合番号	Aコート	Bコート
1	伊香立HIRA A・比叡平A	瀬田A・大津エンジェルス
2	A 1 敗者	B 1 敗者
3	A 2 敗者	B 2 敗者
4	A 3 敗者	B 3 敗者
5	A 4・B 4 敗者	

試合番号	Cコート	Dコート
1	三津浜B・膳所A	瀬田南男子A・青山A
2	C 1 敗者	D 1 敗者
3	C 2 敗者	D 2 敗者

第 二 部

決勝トーナメント戦

2023. 12. 10

会場：瀬田小学校

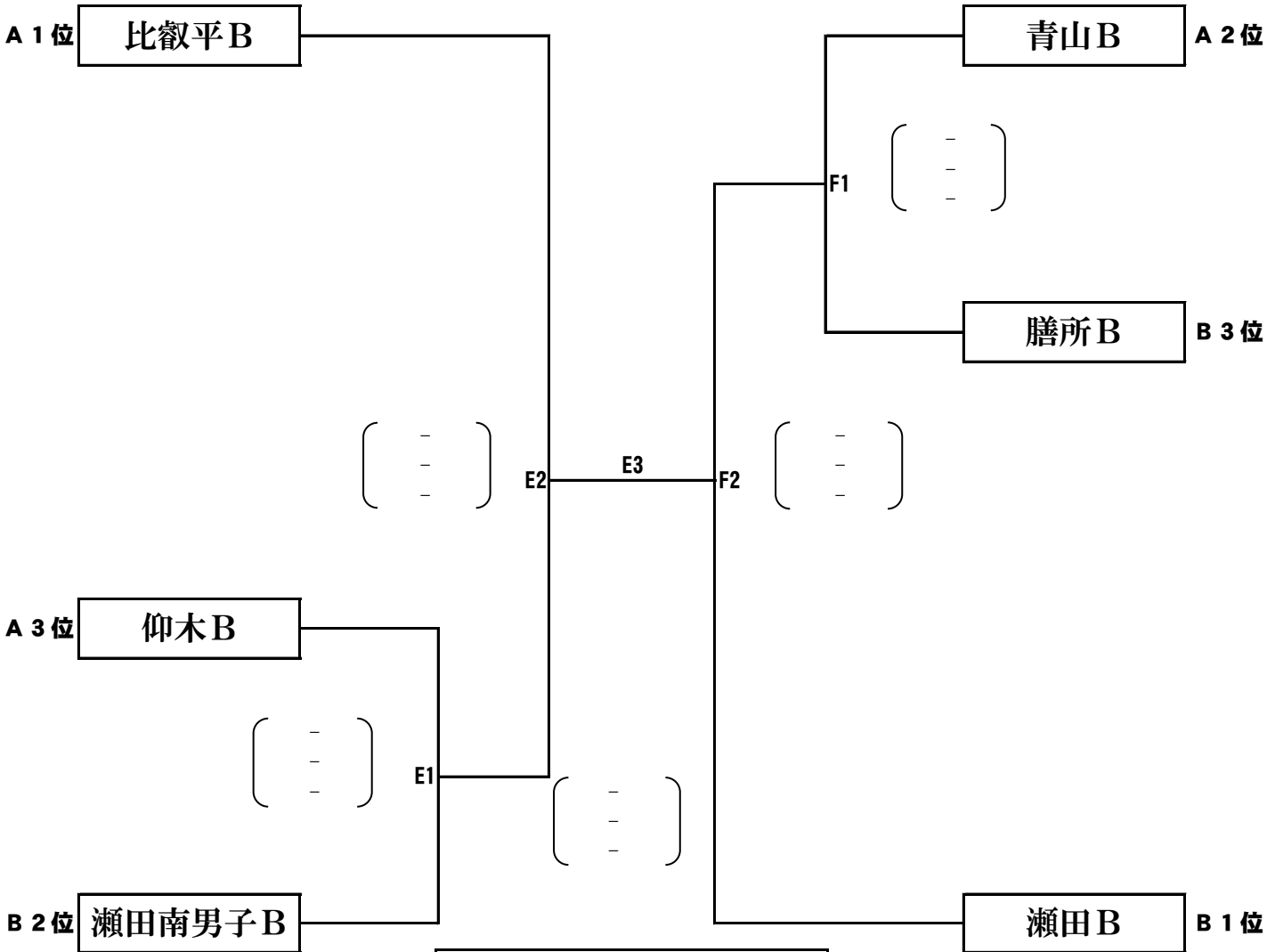

表彰は、瀬田公園体育館にて

瀬田小 審判割り当て

試合番号	Eコート	Fコート
1	比叡平 B	瀬田 B
2	E 1 敗者	F 1 敗者
3	E 2 ・ F 2 敗者	



1日目審判割り当て表

瀬田公園 審判割り当て

	Aコート	Bコート
1	仰木A	石山
2	瀬田南	伊香立HIRA A
3	逢坂A	長等
4	瀬田南男子A	晴嵐
5	逢坂A・瀬田南男子A	長等・晴嵐
6	瀬田南・仰木A	伊香立HIRA A・石山

下坂本小 審判割り当て

	Cコート	Dコート
1	大津エンジェルス	比叡平A
2	瀬田A	雄琴
3	三津浜男子	大津エンジェルス
4	真野男子	比叡平A
5	三津浜A	

堅田小 審判割り当て

	Eコート	Fコート
1	真野	比叡平B
2	三津浜B	青山B
3	堅田	伊香立HIRA B
4	滋賀	仰木B
5	堅田・滋賀	伊香立HIRA B・仰木B
6	三津浜B・真野	青山B・比叡平B

膳所小 審判割り当て

	Gコート	Hコート
1	膳所A	逢坂B
2	南郷	瀬田南男子B
3	青山A	膳所B
4		瀬田B
5	一部Fゾーン1位	一部Fゾーン2位

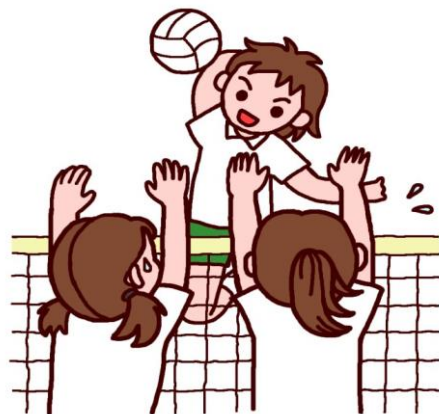

2日目審判割り当て表

瀬田公園 審判割り当て

試合番号	Aコート	Bコート
1	伊香立HIRA A・比叡平A	瀬田A・大津エンジェルス
2	A 1 敗者	B 1 敗者
3	A 2 敗者	B 2 敗者
4	A 3 敗者	B 3 敗者
5	A 4・B 4 敗者	

青山小 審判割り当て

試合番号	Cコート	Dコート
1	三津浜B・膳所A	瀬田南男子A・青山A
2	C 1 敗者	D 1 敗者
3	C 2 敗者	D 2 敗者

瀬田小 審判割り当て

試合番号	Eコート	Fコート
1	比叡平B	瀬田B
2	E 1 敗者	F 1 敗者
3	E 2・F 2 敗者	

